

ROBINSON®



Jesteśmy z Wami 35 lat

4SPIN®
VIP SELECTION

VDE-ROBINSON®



2025

4SPIN[®]
VIP SELECTION

VDE-ROBINSON[®]



Jesteśmy z Wami!
35
lat
ROBINSON

Za nami 35 lat wspólnej przygody.

Jesteśmy dumni, że przez tak długi czas wspieramy Was w wędkarskiej pasji. Szczególnie teraz, kiedy trudna i skomplikowana sytuacja na świecie stwarza presję - każdy czas spędzony nad wodą to oddech istotny dla dobrej kondycji fizycznej i psychicznej. Pomagamy spełniać marzenia o kolejnych wędkarskich rekordach, wygrywać wędkarskie zawody czy po prostu rekreacyjnie spędzić czas nad wodą. Od 35 lat wyznaczamy trendy i wprowadzamy na rynek najlepszej jakości sprzęt dedykowany dla wszystkich wędkarzy.

Z myślą o Was na rok 2025 przygotowaliśmy wiele nowości, w tym 21 modeli kołowrotków, aż 8 serii wędzisk oraz kilkadziesiąt rozszerzeń modeli serii już istniejących, które w ostatnich latach zdobyły Wasze zaufanie. Są to propozycje z najwyższej półki jakościowej i cenowej, w tym wędki: **Competition, Dynamic, CityLiner Plus, Trout Area** oraz kołowrotki: **Feeder Gamer, Feederman**. Proponujemy również doskonałej jakości nowoczesny sprzęt w ekonomicznych cenach, np. wędki: **TinyBait, Platinum, Flexcore** oraz kołowrotki takie jak: **Platinum, Suzuka High Speed, SteelGrey**.

W ofercie na rok 2025 najwięcej uwagi poświęciliśmy rozwijaniu oferty sprzętu feederowego oraz spinningowego. Każdy nowy model wędki czy kołowrotka przechodzi szereg testów przeprowadzonych z pomocą naszych ambasadorów oraz klubowiczów. Nie od dziś wiadomo, że kluby ROBINSON zrzeszają najlepszych wędkarzy w Polsce, jak i poza jej granicami. W oparciu o wiedzę i doświadczenie wędkarzy wyczynowych z roku na rok poszerzamy ofertę sprzętu sygnowanego logiem VDE-ROBINSON oraz zanęty i wyczynowy sprzęt belgijskiego giganta Marcela van Den Eynde.

Wszystko to pozwala na osiągnięcie wędkarskich sukcesów. Sezon 2024 dla naszych wędkarzy wyczynowych był bardzo udany. Wystarczy wspomnieć, że: Wojciech Pachocki został brązowym medalistą Mistrzostw Polski U20, Paweł Wlazło indywidualnym srebrnym medalistą Grand Prix Polski seniorów 2024, Szczepan Czarnecki to z kolei II-gi wicemistrz Polski w feederze, a spławikowa drużyna Robinson to brązowi medaliści drużynowych Mistrzostw Polski 2024.

Dziękując za okazane zaufanie, polecamy obserwacji nasze social media: Facebook, Instagram, TikTok i YouTube, które w minionym roku zgromadziły milionowe zasięgi, a dla wielu z Was są encyklopedią wiedzy niemal z każdej dziedziny wędkarstwa.

Życząc udanego sezonu 2025
zapraszamy do lektury katalogu
Zarząd Robinson Europe S. A.

4SPIN[®]
VIP SELECTION

VDE-ROBINSON[®]



Sukcesy ROBINSON TEAM



Robinson Team wielokrotnie klubowy i drużynowy mistrz i wicemistrz Polski, klubowy wicemistrz świata. Zdjęcie z pucharami za brązowy medal drużynowych Mistrzostw Polski 2024.

Skład Robinson Team w 2025 roku



Anna Roguska-Jurek
- Brązowa medalistka drużynowych Mistrzostw Polski 2024
- Drużynowa II-ga wicemistrzyni świata 2023
- Drużynowa II-ga wicemistrzyni świata 2022
- Indywidualna wicemistrzyni świata 2021

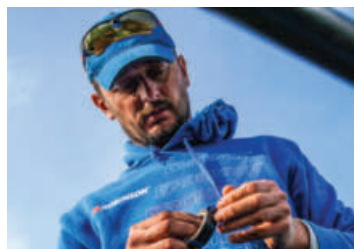

Paweł Wlazło
- III miejsce drużynowych Mistrzostw Polski 2024
- Srebrny indywidualny medalista Grand Prix Polski seniorów 2024
- Drużynowy II-gi wicemistrz Europy 2023
- Indywidualny mistrz Polski 2023



Paweł Szlachta
- Drużynowy II-gi wicemistrz Europy 2023
- Klubowy mistrz Polski 2022,
- VI miejsce w Splawikowych Mistrzostwach Polski 2022
- Klubowy wicemistrz świata 2021

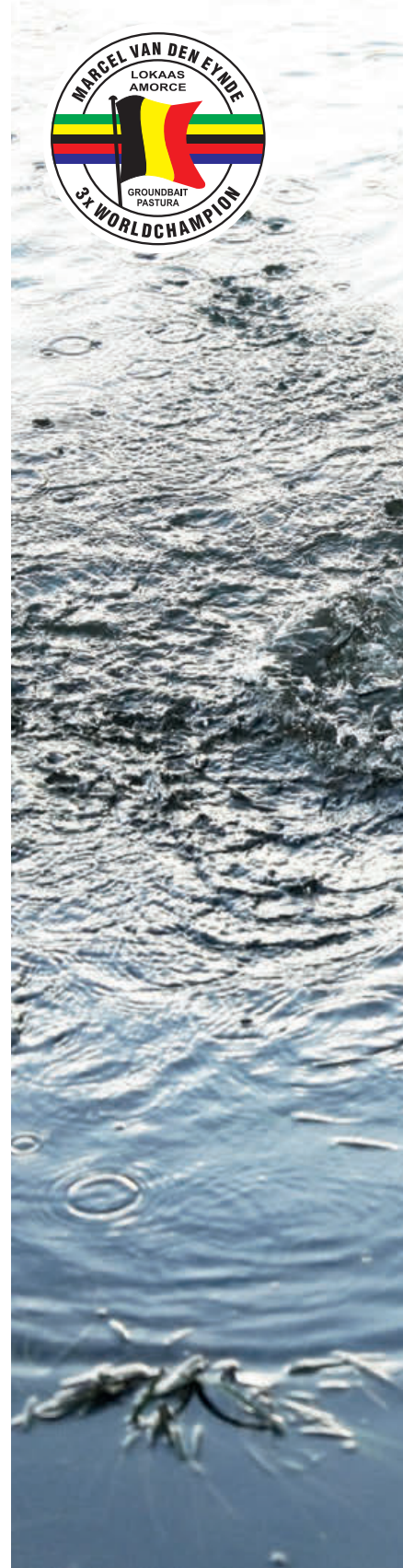

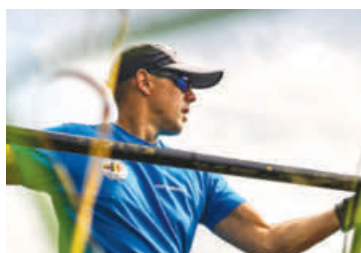

Kamil Dzikiewicz
- Brązowy medalista drużynowych Mistrzostw Polski 2024
- Klubowy II-gi wicemistrz Polski 2023
- Klubowy mistrz Polski 2022
- Klubowy wicemistrz świata 2021

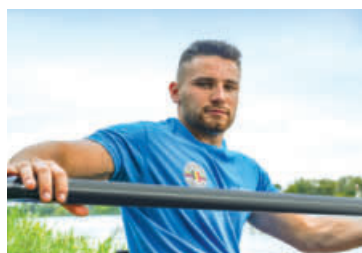

Marcin Wacha
- Brązowy medalista drużynowych Mistrzostw Polski 2024
- Klubowy II-gi wicemistrz Polski 2023
- Klubowy mistrz Polski 2022
- Drużynowy II-gi wicemistrz świata U25 2022



Tymoteusz Plaskota
- Brązowy medalista drużynowych Mistrzostw Polski 2024
- Klubowy II-gi wicemistrz Polski 2023
- Drużynowy wicemistrz Polski 2022
- Drużynowy wicemistrz świata U20 2021

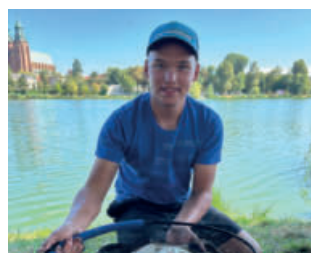

Wojciech Pachocki
- Brązowy medalista Mistrzostw Polski U 20 w roku 2024



ROBINSON TEAM BIELSKO-BIAŁA

Do sukcesów na polu ogólnopolskim dołączamy także znaczące sukcesy naszego lokalnego klubu. Nie da się ukryć, że Bielsko-Biała to dla nas miejsce szczególne, na stałe wpisane w historię działania naszej firmy. Tym bardziej zależało nam na jak najlepszej promocji wędkarstwa sportowego w tym regionie. Jest to możliwe jedynie dzięki znakomitym zawodnikom, którzy od wielu lat zwyciężają w zawodach zarówno indywidualnych, jak i drużynowych. Reprezentantami klubu byli m.in.: **Piotr Worek, Jarosław Wilusz, Kamil Terebus, Krzysztof Kąkol, Józef Maczuga**. Na zdjęciu przedstawiamy obecny skład drużyny Robinson Team Bielsko-Biała.



Tomasz Biszof

- kilkukrotny zwycięzca Grand Prix Okręgu Bielsko-Biała
- wieloletni członek kadry Okręgu PZW Bielsko-Biała
- kilkukrotny zwycięzca drużynowego Grand Prix Okręgu PZW Bielsko-Biała

Marcin Przygoda

- prezes Klubu Robinson Team Bielsko-Biała,

Paweł Woźniewicz

- Mistrz Okręgu Bielsko-Biała 2024
- wieloletni członek kadry Okręgu PZW Bielsko-Biała,
- wielokrotny zwycięzca drużynowego Grand Prix Okręgu PZW Bielsko-Biała
- kilkukrotny zdobywca drużynowego Grand Prix Okręgu PZW Bielsko-Biała

VDE-ROBINSON FLOAT TEAM

Sukcesy wędkarzy wyczynowych inspirują nas do dalszych prac nad rozwojem wędkarstwa sławikowego. W związku z tym rocznie poszerzamy grono ambasadorów naszej marki - z ich pomocą wprowadzamy na rynek produkty dostosowane cenowo do potrzeb każdego wędkarza/wędkarki.



Dariusz Sobczak, Emilia Sobczak



Szymon Jasewicz



Eugeniusz Błaszczak



Karol Przybylski

VDE-ROBINSON METHOD FEEDER TEAM

W ostatnich latach wędkarstwo feederowe oraz method feederowe cieszy się ogromną popularnością. Poświęcamy mu wiele uwagi i przez cały ten czas doskonalimy wędkę, kołowrotki, akcesoria czy zanęty. Poznajcie wędkarzy, którzy wspierają nas w tych działaniach.

Bartek Radomiński, Anna Szraucner



Bartosz Serwiński



David Pijarski



WODZISŁAW ŚLĄSKI FISHING TEAM

To grupa pasjonatów wędkarstwa method feederowego i karpiego, którzy na swoim koncie mają wiele pięknych karpia, amurów, leszczy, linów i karasi. **Jędrzej Krupa, Maciej Kuc i Mariusz Boruszko** – wędkarze z wieloletnim doświadczeniem, którzy są naszymi konsultantami w dziedzinie tzw. metody.





VDE-ROBINSON FEEDER TEAM

Drużyna złożona z czołowych, polskich feederowców. Są to zawodnicy z wieloletnim doświadczeniem, którzy na swoim koncie mają wiele sportowych sukcesów zarówno na arenie polskiej, jak i międzynarodowej. Barwy VDE-ROBINSON FEEDER TEAM reprezentują:



Ireneusz Durka

- brązowy medal na drużynowych Mistrzostwach Polski w feederze
- indywidualny i drużynowy Mistrz Okręgu Bielsko-Biała
- zwycięzca wielu zawodów komercyjnych

Lukasz Kubica

- brązowy medal na drużynowych Mistrzostwach Polski w feederze
- wielokrotny drużynowy Mistrz Okręgu Bielsko-Biała w feederze
- wielokrotny zwycięzca klasyfikacji drużynowej Grand Prix Okręgu Bielsko-Biała

Marcin Kostka

- brązowy medal na drużynowych Mistrzostwach Polski w feederze
- wielokrotny indywidualny i drużynowy Mistrz Okręgu Bielsko-Biała

Szczepan Czarnecki

- I wicemistrz Polski w feederze - 2023
- II-gi wicemistrz Polski w feederze - 2024
- zwycięzca klasyfikacji rocznej Grand Prix Polski w feederze - 2019
- III miejsce w klasyfikacji rocznej Grand Prix Polski w feederze - 2023
- zwycięzca wielu zawodów z cyklu Grand Prix Polski

Wojciech Barański

- Mistrz Polski w feederze - 2018
- zwycięzca wielu zawodów z cyklu Grand Prix Polski w feederze
- zwycięzca wielu zawodów komercyjnych, w tym dwukrotny zwycięzca Finału VDE-ROBINSON FEEDER CUP

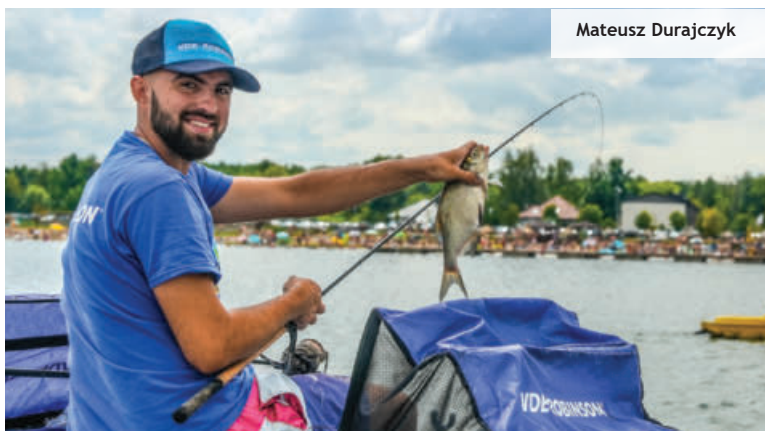

Mateusz Durajczyk



Klara Matecka



Dorota Kaczorek, Marcelina Miskiewicz



Artur Nawrocki

Michał Wiśniewski



Maciej Horemski, Dominik Wesółowski



Artur Grzegorzczak



Jacek Matlas



ROBINSON CARP TEAM

Zainteresowanie wędkarstwem karpowym w Polsce jest ogromne. Z tego powodu, jako producent specjalistycznego sprzętu karpowego, zdecydowaliśmy się podjąć współpracę z kilkoma pasjonatami wędkarstwa, którzy doskonale znają zwyczaje dużych ryb karpowatych.

Bogusław Mroźkiewicz



Andrzej Laszuk



Maciej Misiak





ROBINSON SPINNING TEAM

Przedstawiamy grupę wędkarzy, którzy swoją wiedzą i doświadczeniem wspierają produkcję sprzętu spinningowego. Wśród nich między innymi: wieloletni członek spinningowej kadry Polski - Marcin Kotowski, pogromca wiślanych sumów - Szymon Gołba, łowca ogromnych szczupaków i miłośnik castingu - Cezary Łoś czy specjalista od łowienia wertykalnego - Jakub Pustuła.

Marcin Kotowski



Grzegorz Kulas



Roman Żulko



Piotr Kozieł

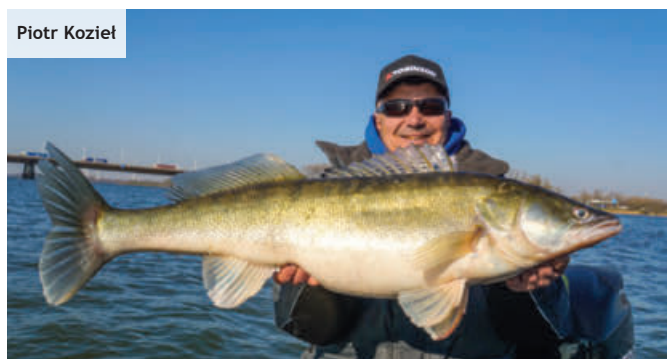

Piotr Dybilas

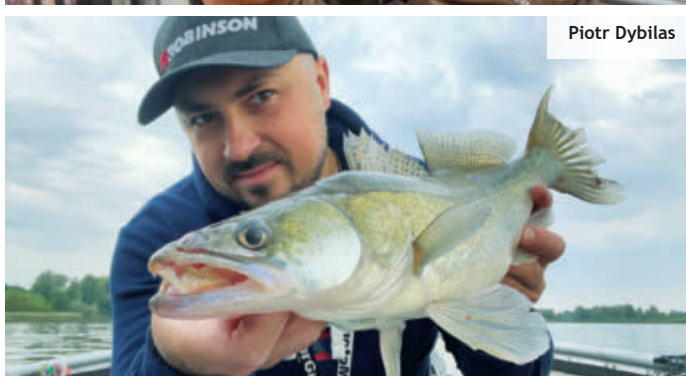

Jakub Woś



Jakub Pustuła



Paweł Lew

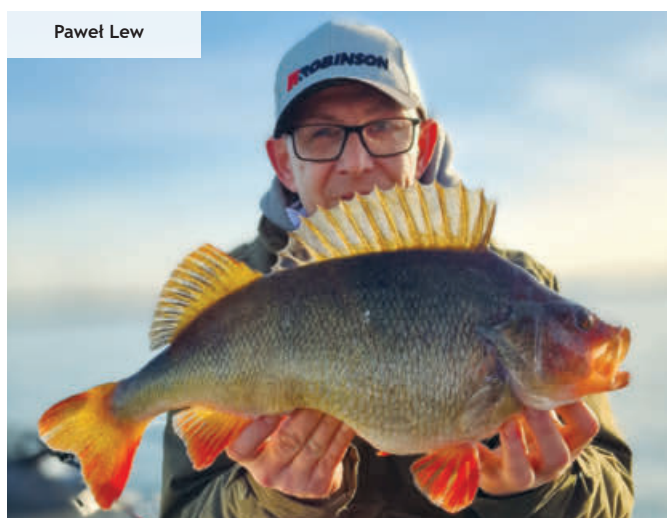

Rafał Siwek



Adrian Niedziela



Marcin Jakubowski



Marcin Gawrylkowicz, Michał Majewski



Mateusz Pustuła

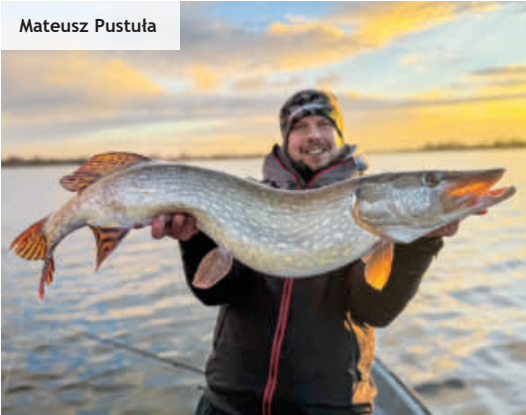

Cezary Łoś



Szymon Gołba



ROBINSON SPINNING TEAM "SIÓDEMKA"

Mistrzowie świata w wędkarstwie spinningowym w roku 2023 - Daniel Sobczak i Adam Dąbrowski.





VDE-ROBINSON SUPER CUP

To już kolejny rok niezwykle udanych, sportowych zmagani, które przez większość wędkarzy wyczynowych uznawane są za najlepsze zawody splotnikowe w kraju. Dowodzi tego wysoka pula nagród oraz bardzo duża frekwencja niemal na każdych zmaganiach. Nierzadko na wybranych łowiskach rywalizowało ze sobą ponad 100 zawodników. Niesamowita atmosfera i doskonała organizacja VDE-ROBINSON SUPER CUP 2024 pozwalają określić ten cykl mianem najbardziej prestiżowych zawodów splotnikowych w Polsce.



Wyniki VDE-ROBINSON SUPER CUP 2024

- 1 Robert Woś
- 2 Paweł Dulewicz
- 3 Szymon Litwiński

VDE-ROBINSON FEEDER CUP

To już szósta edycja najpopularniejszych zawodów feederowych w kraju - VDE-ROBINSON FEEDER CUP 2024! W porównaniu do minionego roku powiększyliśmy liczbę łowisk, co pozwoliło na start wielu znakomitych zawodnikom z całej Polski. W cyklu udział wzięli zarówno wędkarze utytułowani, jak i tacy, dla których były to pierwsze profesjonalne zawody w sportowej karierze. Rosnąca popularność VDE-ROBINSON FEEDER CUP 2024 oraz wysoka frekwencja niemal na każdych zawodach pokazują, że apetyt na feederową rywalizację w Polsce jest ogromny!



Wyniki VDE-ROBINSON FEEDER CUP 2024

- 1 Bartosz Rasiewicz
- 2 Piotr Mołdoch
- 3 Szczepan Czarnecki



VDE-ROBINSON®

Wędki wyczynowe



TTX, TX, CTX



CMX, MX



CSX, SX



NEW

Competition Pole CTX2, Competition Pole CMX2,
Competition Method Feeder CTX2,
Competition Feeder CTX2, Competition Match CSX2

Tournament TTX-1300

Wiele lat doświadczenia w projektowaniu wędzisk nasadowych pozwoliło przygotować najlepszą w historii firmy Robinson tyczkę Tournament TTX-1300. Wędka ta jest typowym "allroundem", który łączy w sobie zalety sztywnych tyczek kanałowych oraz mocnych tyczek karpowych. Do produkcji zastosowano najwyższej jakości wysoko-modułowy węgiel w technologii NANO CORE, co przełożyło się na znakomity kompromis pomiędzy sztywnością a wytrzymałością. Dodatkowo dał on podstawę do stworzenia blanku, który ma pełne 13 metrów i jest doskonale wyważony.

Oprócz aspektów czysto technologicznych TTX'a cechuje nienaganna ergonomia. Każdy element został odpowiednio oznaczony typem, numerem oraz linią wyznaczającą optymalne miejsca łączenia - JOINT LINE. Wszystkie elementy zostały pokryte specjalną matową powłoką MATT COVER, która do minimum ogranicza blokowanie się tyczki w rękach. Każde złącze zostało wzmocnione węglowo-teflonową matą WOVEN TAPE.

TTX-1300 dzięki wymienionym zaletom doskonale sprawdzi się praktycznie w każdych warunkach. Do tyczki przygotowano dwa rodzaje topów, które umożliwiają wędkowanie na różnych łowiskach. Top MATCH do bardziej precyzyjnego łowienia na wodach stojących i umiarkowanych uciążach oraz top POWER z opłotem POWER SLOT AREA przeznaczony na silne uciążi, większe ryby i łowiska komercyjne. Elementem uzupełniającym jest dwustronna dopałka, która w aspekcie zawodniczym pozwala uzyskać regulaminowe długości.



Złącza wzmocnione węglowo-teflonową matą WOVEN TAPE oraz oznaczone typem i numerem elementu.



Znacznik optymalnego miejsca łączenia JOINT LINE z numerem elementu, wagą i długością.



Wzmocnienie POWER SLOT AREA przeznaczone pod montaż pustego amortyzatora w systemie z "bocznym slotem".



Dwustronna dopałka TWO SIDED EXTENSION pasująca do 8 i 9 elementu, zaopatrzona w korki czyszczące.

nazwa katalogowa	numer katalogowy	długość	liczba sekcji	długość transportowa	waga	*cena
Wędka VDE-Robinson Tournament TTX-1300	11W-TT-001	13,00 m	9	1,85 m	940 g	5 899,00 zł
Top MATCH TTX-1300 4el.	11W-TT-0T1	4,55 m	4	1,55 m	90 g	975,00 zł
Top POWER TTX-1300 2el.	11W-TT-0T2	2,90 m	2	1,60 m	50 g	429,00 zł
Top CUPPING TTX-1300 2el.	11W-TT-0T4	3,10 m	2	1,60 m	70 g	349,00 zł
Element nr3 POWER/CUPPING TTX-1300	11W-TT-0S3P	1,55 m	1	1,55 m	60 g	349,00 zł
Dopałka dwustronna TTX-1300 8/9el.	11W-TT-E02	0,80 m	1	0,80 m	150 g	319,00 zł
Szczytówka Tournament TTX-1300	11W-TT-0S1	0,55 m	1	0,55 m	2 g	115,00 zł

nazwa katalogowa	numer katalogowy	ilość sztuk	*cena
Pack VDE-ROBINSON Tournament TTX-1300	11W-TT-002	1	8 099,00 zł
Wędka VDE-ROBINSON Tournament TTX-1300	11W-TT-001	1	-
Top MATCH TTX-1300 4el.	11W-TT-0T1	2	-
Top CUPPING TTX-1300 2el.	11W-TT-0T4	1	-
Dopałka dwustronna TTX-1300 8/9el.	11W-TT-E02	1	-
Szczytówka MATCH TTX-1300	11W-TT-0S1	3	-
Pokrowiec VDE-ROBINSON Long Pole Pack+	72-VR-B06	1	-
Tuby na tyczkę i topy		4	-

VDE-ROBINSON®

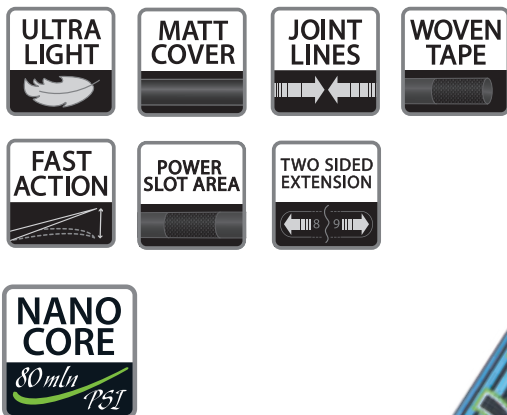



11W-TT-0T1 Top MATCH TTX-1300 4el.



Klasyczny, uniwersalny top, który oryginalnie znajduje się w wędze. Jest bardzo sztywny i szybki, umożliwia precyzyjne łowienie na technicznych i trudnych łowiskach małe oraz średnie ryby. Moc tego topu jest jednak na tyle zbilansowana, że równie dobrze może on być używany w bardziej wymagających warunkach np. w wodach biejących o umiarkowanym uciążu.

Długość topu MATCH w konfiguracji 3 elementów wynosi 310cm, przy 4 elementach 455cm, średnica wewnętrzna szczytówki 2,8mm.

11W-TT-0T2 Top POWER TTX-1300 2el.



Top z przeznaczeniem na większe ryby i silne rzeczne uciąży. Zaprojektowany z technologią POWER SLOT AREA - w dolnej części znajduje się wzmocniony fragment blanku, przeznaczony pod montaż systemu z "bocznym slotem". Takie rozwiązanie pozwala swobodnie łowić ryby karpiowate na łowiskach komercyjnych. Zalecany dodatkem do topu POWER 2el. jest element nr3 POWER/CUPPING (11W-TT-0S3P), który jest odpowiednikiem elementu nr4 MATCH. W takiej konfiguracji jeszcze bardziej wzmocniona zostaje całość konstrukcji. Dodatkowym atutem wszystkich elementów POWER jest ich kompatybilność z elementami MATCH. Długość topu POWER w konfiguracji 2 elementów wynosi 290cm, przy 3 elementach 435cm, średnica wewnętrzna szczytówki 4,5mm.

11W-TT-0T4 Top CUPPING TTX-1300 2el.



Niewątpliwą zaletą tego topu jest jego twardość, podczas donęcania nawet większymi kulami, top ten nie ugina się pod ciężarem tak bardzo jak konkurencyjne produkty. Dzięki temu donęcanie kubkiem staje się o wiele szybsze, prostsze i bardziej komfortowe.

Podobnie jak w przypadku topu POWER zalecany jest tutaj element nr3 POWER/CUPPING (11W-TT-0S3P).

Długość topu CUPPING w konfiguracji 2 elementów wynosi 310cm, przy 3 elementach 455cm, średnica zewnętrzna szczytówki 4,0mm.

11W-TT-0E2 Dopalka dwustronna TTX-1300 8/9el.



Dwustronna dopalka, która pasuje zarówno do 8 jak i 9 elementu. Podnosi uniwersalność tyczki, pozwala uzyskać regulaminowe 11.50m lub 13.00m w przypadku używania topów POWER lub krótszych szczytówek w topach MATCH.

Długość dopalki wynosi 80cm, odliczając miejsce łączenia wydłuża wędkę o około 70cm.

nazwa katalogowa	numer katalogowy	ilość sztuk	*cena
Pack VDE-ROBINSON Tournament TTX-1300	11W-TT-002	1	8 099,00 zł
Wędka VDE-ROBINSON Tournament TTX-1300	11W-TT-001	1	–
Top MATCH TTX-1300 4el.	11W-TT-0T1	2	–
Top CUPPING TTX-1300 2el	11W-TT-0T4	1	–
Dopalka dwustronna TTX-1300 8/9el.	11W-TT-0E2	1	–
Szczytówka MATCH TTX-1300	11W-TT-0S1	3	–
Pokrowiec VDE-ROBINSON Long Pole Pack+	72-VR-B06	1	–
Tabły na tyczkę i topy		4	–





Competition CTX-1250

Tyczka CTX to konstrukcja bazująca na TTX-ie. Czerpaliliśmy najlepsze rozwiązania z topowego modelu, ale z drugiej strony chcieliśmy stworzyć tyczkę dla większego grona z bardziej przystępną ceną. Owoce tych prac jest właśnie CTX, nieco krótszy niż TTX, ale porównywalnie sztywny i mocny. Wszystkie elementy z nowego modelu są kompatybilne z poprzednimi modelami TX

nazwa katalogowa	numer katalogowy	długość	liczba sekcji	długość transportowa	waga	*cena
Competition CTX-1250	11W-TC-400	12,50 m	9	1,75 m	917 g	3 349,00 zł
Pack*	11W-TC-401	–	–	–	–	5 355,00 zł
top matchowy 4-elementowy	11W-TC-4T1	4,47 m	4	1,39 m	90 g	959,00 zł
top power 2-elem.	11W-TC-4T2	3,06 m	2	1,58 m	55 g	255,00 zł
top do kubka 2-elem.	11W-TC-4T4	3,26 m	2	1,68 m	72 g	169,00 zł
dopalacz dwustronny	11W-TC-4E2	0,80 m	1	0,80 m	233 g	135,00 zł
szczytówka	11W-TC-4S1	0,56 cm	1	0,56 m	2,5 g	35,00 zł

*Pack VDE-Robinson Competition CTX-1250 - (wędka, dopalacz, 2 x Top match, Top do kubka, 3 szczytówki, pokrowiec)

Competition CMX-1300

Tyczka CMX to kompromis pomiędzy ceną, a tyczką o długości 13,00 metrów. Minimalnym kosztem udało się nam stworzyć pełną tyczkę, której parametry są wystarczające aby rywalizować w zawodach wędkarskich. CMXa cechuje również tzw. „zapas mocy”, więc spokojnie poradzi sobie na silnych uciążach czy karpowych łowiskach komercyjnych. Wszystkie elementy z nowego modelu są kompatybilne z poprzednimi modelami MX.

nazwa katalogowa	numer katalogowy	długość	liczba sekcji	długość transportowa	waga	*cena
Competition CMX-1300	11W-TC-100	13,00 m	9	1,85 m	1057 g	3 315,00 zł
Pack*	11W-TC-101	–	–	–	–	5 229,00 zł
top matchowy 4-elementowy	11W-TC-1T1	4,62 m	4	1,53 m	99 g	995,00 zł
top power 2-elem.	11W-TC-1T2	3,16 m	2	1,68 m	57 g	265,00 zł
top do kubka 2-elem.	11W-TC-1T4	3,36 m	2	1,73 m	67 g	175,00 zł
dopalacz dwustronny	11W-TC-1E2	0,80 m	1	0,80 m	255	139,00 zł
szczytówka	11W-TC-1S1	0,56 m	1	0,56 m	2,5g	35,00 zł

*Pack VDE-Robinson Competition CMX-1300 - (wędka, dopalacz, 2 x Top match, Top do kubka, 3 szczytówki, pokrowiec)

Competition CSX-1050

Tyczka CSX to wędka przeznaczona dla początkujących wędkarzy, którzy chcą spróbować przygody z tyczką lub potrzebują budżetowego sprzętu do zadań specjalnych. Niewygodowana cena oraz solidne i mocne blanki powinny sprostać każdej wodzie i zadowolą niedoświadczonych zawodników. Wszystkie elementy z nowego modelu są kompatybilne z poprzednimi modelami SX.

nazwa katalogowa	numer katalogowy	długość	liczba sekcji	długość transportowa	waga	*cena
Competition CSX-1050	11W-TC-900	10,50 m	8	1,75 m	1141 g	859,00 zł
Pack*	11W-TC-901	–	–	–	–	1 715,00 zł
top matchowy 4-elementowy	11W-TC-9T1	4,36 m	4	1,33 m	115 g	309,00 zł
top do kubka 2-elem.	11W-TC-9T4	3,28 m	2	1,68 m	75 g	169,00 zł
szczytówka	11W-TC-9S1	0,86 m	1	0,86 m	6,5 g	25,00 zł

*Pack VDE-Robinson Competition CSX-1050 - (wędka, 2 x Top match, Top do kubka, 3 szczytówki, pokrowiec)



Competition CTX-1250

Competition CMX-1300

Competition CSX-1050





Competition Pole CTX2-700



Competition Multi Pole CTX-800



Competition Multi Power Pole CTX-700



Competition Pole CTX 2 **NEW**

Seria batów Competition CTX2 została stworzona w oparciu o kilkunastoletnie doświadczenie w projektowaniu wszystkich poprzednich modeli batów TX. Nowe wędkę „odzieńczyły” wszystko co najlepsze od swoich poprzedników. Dołożyliśmy jednocześnie wszelkich starań, aby zredukować wagę, poprawić wyważenie i sztywność. Efektem naszych prac jest nowość na 2025 rok - baty CTX2 w długościach od 5 do 8 metrów, o topowej jakości i zaskakujących parametrach. Wędki stworzone przede wszystkim do wyczynowego i sportowego łowienia, aczkolwiek dzięki wielu walorom mogą również przekonać do siebie miłośników łowienia batem podczas wielogodzinnych zasiadek.

numer katalogowy	długość	liczba sekcji	akcja	długość transportowa	waga	*cena
11W-PT-505	5 m	5	szybka	1,42 m	104 g	619,00 zł
11W-PT-506	6 m	6	szybka	1,42 m	155 g	809,00 zł
11W-PT-507	7 m	7	szybka	1,42 m	211 g	1059,00 zł
11W-PT-508	8 m	7	szybka	1,42 m	266 g	1279,00 zł

Competition Multi Pole CTX (z dodatkową szczytówką z wklejanką)

Poprzednikiem serii Competition Multi Pole jest wędka Nano Core Pole TX3-...11. Wędki oferowane są z dwoma szczytówkami w zestawie - pierwsza to tradycyjna szczytówka o pustym w środku, „rurkowym” przekroju, oraz druga z wklejaną pełną końcówką z high carbonu. Competition Multi Pole CTX to bardzo uniwersalne baty z przeznaczeniem do połowu małych i średnich ryb. Wędki te cechują się delikatnym ale szybkim blankiem z wysokomodułowego grafitu o współczynniku sztywności do 80 mln PSI. Dopełnieniem całości jest nowoczesna szata graficzna.

numer katalogowy	długość	liczba sekcji	akcja	długość transportowa	waga	*cena
11W-PV-T06	6 m	6	szybka	1,35 m	198 g	669,00 zł
11W-PV-T07	7 m	7	szybka	1,35 m	286 g	825,00 zł
11W-PV-T08	8 m	7	szybka	1,38 m	329 g	1 015,00 zł

Competition Multi Power Pole CTX (z dodatkową szczytówką Ø 1,2 mm do łowienia z gumą)

Seria Competition Multi Power Pole to ulepszona wersja Nano Core TX3. W porównaniu z poprzednikiem wędka oferowana jest z dwoma szczytówkami - pierwsza z nich to mocna szczytówka o średnicy wyjściowej 1,2mm, dzięki czemu, bez żadnych dodatkowych przeróbek możemy przygotować zestaw do łowienia z gumą. Natomiast druga to klasyczna, węglowa, delikatniejsza szczytówka do wszechstronnego zastosowania. Nowe malowanie stanowi idealne dopełnienie całości. Polecamy ten model wędkę do łowienia dużych ryb karpowatych.

numer katalogowy	długość	liczba sekcji	akcja	długość transportowa	waga	*cena
11W-PV-T15	5 m	5	szybka	1,40 m	190 g	585,00 zł
11W-PV-T16	6 m	6	szybka	1,40 m	230 g	759,00 zł
11W-PV-T17	7 m	7	szybka	1,40 m	280 g	999,00 zł
11W-PV-T18	8 m	8	szybka	1,48 m	380 g	1 199,00 zł

Competition Pole CMX2 **NEW**

Competition CMX2 to baty stworzone z myślą o kompromisie pomiędzy parametrami a walorami użytkowymi. Waga, wyważenie oraz sztywność zostały dobrane tak, aby sprostać wymaganiom wędkarzy o różnych preferencjach oraz zróżnicowanym stopniu umiejętności. Dwie najważniejsze cechy, które przyświecały nam podczas projektowania tej serii, to po pierwsze wystarczający zapas mocy, aby walka z większymi przyłowami nie była problemem, a po drugie relatywnie sztywne i mocny blank, który wybaczca wiele błędów zarówno podczas łowienia zawodniczego jak i codziennego użytkowania.

numer katalogowy	długość	liczba sekcji	akcja	długość transportowa	waga	*cena
11W-PM-505	5 m	5	szybka	1,38 m	184 g	329,00 zł
11W-PM-506	6 m	6	szybka	1,38 m	248 g	369,00 zł
11W-PM-507	7 m	7	szybka	1,38 m	330 g	475,00 zł



Competition Pole CSX

Baty Competition Pole CSX to bardzo wszechstronna seria przeznaczona do rekreacyjnego łowienia. Niewielka waga zapewni maksymalną radość z wędkowania nawet najmłodszemu adeptowi wędkarstwa, a duża wytrzymałość na uszkodzenia mechaniczne daje pewność, że wędzisko posłuży długo i bezawaryjnie. Aż pięć wersji długości pozwala na optymalne dobranie wędki do każdych warunków panujących na łowisku.

numer katalogowy	długość	liczba sekcji	akcja	długość transportowa	waga	*cena
11W-PV-540	4 m	4	szybka	1,35 m	102 g	175,00 zł
11W-PV-550	5 m	5	szybka	1,35 m	147 g	225,00 zł
11W-PV-560	6 m	6	szybka	1,35 m	232 g	275,00 zł
11W-PV-570	7 m	7	szybka	1,35 m	339 g	325,00 zł
11W-PV-580	8 m	8	szybka	1,35 m	472 g	395,00 zł



Baty

Competition Pole CMX2-600

Competition Pole CSX-500

* Z uwagi na zmienny kurs dolara amerykańskiego powyższe ceny mogą ulec zmianie

Bolonki, Uklejówki

Competition Bolognese CTX-533

Competition Bolognese CTX-522

Competition Bolognese CSX-500

Competition Alborella CTX-300

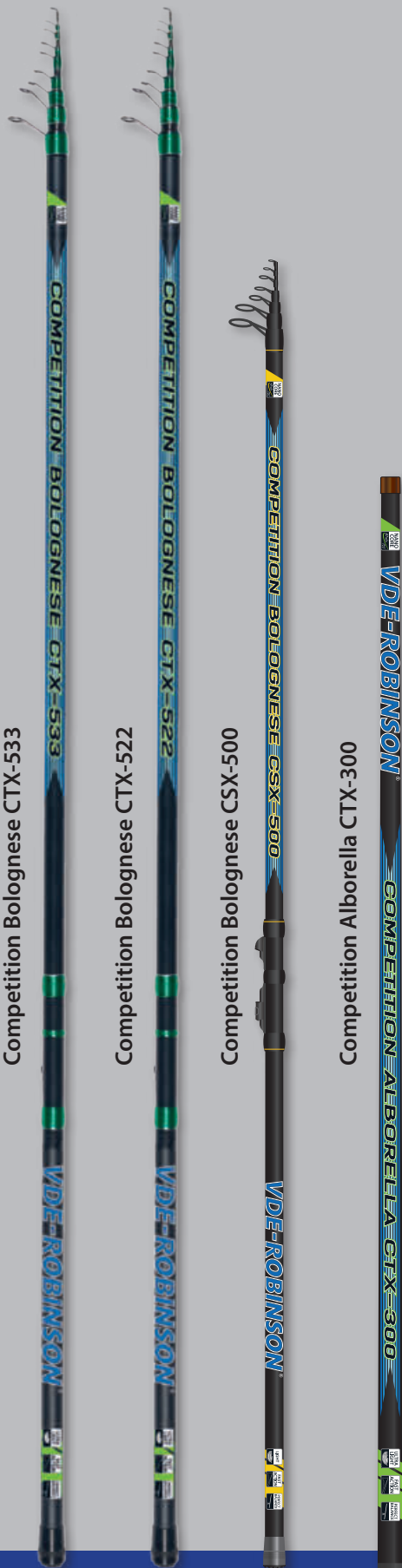

Competition Bolognese CTX-...33

Competition Bolognese CTX-...33 to ulepszona wersja bolonek Nano Core Bolognese TX3-...33. Oprócz drobnych, konstrukcyjnych usprawnień wędki dostały nowoczesną szatę graficzną. Competition CTX to seria mocnych, szybkich wędek przeznaczonych do połowu dużych i silnych ryb. Wszystkie sekcje wędki są dodatkowo wzmocnione spiralnym oplotem z taśmą z włókna węglowego. Bolonki wykończone są klasowym uchwytem kołowrotka oraz przelotkami typu SLIM SIC na sprężystych, cienkich i lekkich ramkach.

nr kat.	dł.	c.w.	akcja	il. przel.	waga	dł. transp.	sek.	*cena
11W-BV-T15	5 m	10-30 g	szybka	8	210 g	1,50 m	5	569,00 zł
11W-BV-T16	6 m	10-30 g	szybka	9	270 g	1,50 m	6	725,00 zł
11W-BV-T17	7 m	10-30 g	szybka	10	320 g	1,50 m	7	949,00 zł

Competition Bolognese CTX-...22

Wysokiej klasy bolonki do profesjonalnego zastosowania, wykonane z wysokomodułowego grafitu o współczynniku sztywności do 80 mln PSI. Wędki Competition Bolognese CTX-...22 są zbudowane na tych samych blankach co Nano Core Bolognese TX3-...22. Drobne zmiany konstrukcyjne oraz nowa szata graficzna różnią je od poprzednika. Są to bardzo uniwersalne bolonki, szczególnie polecane do połowów ryb o średniej wielkości. Wykończone są klasycznym uchwytem kołowrotka oraz przelotkami typu SLIM SIC na sprężystych, cienkich i lekkich ramkach.

nr kat.	dł.	c.w.	akcja	il. przel.	waga	dł. transp.	sek.	*cena
11W-BV-T05	5 m	10-20 g	szybka	8	242 g	1,50 m	5	599,00 zł
11W-BV-T06	6 m	10-20 g	szybka	9	280 g	1,50 m	6	775,00 zł
11W-BV-T07	7 m	10-20 g	szybka	10	332 g	1,50 m	7	1035,00 zł

Competition Bolognese CSX

Competition Bolognese CSX - ekonomiczna klasa wędek o średnim ciężarze wyrzutu pozwala na wszechstronne zastosowanie. Wędka znakomicie sprawdzi się podczas łowienia w rzecze o dużym uciążu i na wodach stojących. W swojej klasie wyróżnia się małą wagą i stosunkowo ciekim blankiem. Najkrótsza, czterometrowa wędka będzie idealnym wyborem na początek przygody z metodą bolońską.

nr kat.	dł.	c.w.	akcja	il. przel.	waga	dł. transp.	sek.	*cena
11W-BV-S40	4m	10-20 g	szybka	6	147 g	1,38 m	4	245,00 zł
11W-BV-S50	5m	10-20 g	szybka	7	200 g	1,40 m	5	295,00 zł
11W-BV-S60	6m	10-20 g	szybka	8	289 g	1,42 m	6	365,00 zł
11W-BV-S70	7m	10-20 g	szybka	9	411 g	1,44 m	7	415,00 zł

Competition Alborella CTX

Na niejednych zawodach wędkarskich o zwycięstwie danego zawodnika zadecydowało celowe odławianie uklei. Z myślą o wędkarzach wyczynowych stworzyliśmy, więc serię batów Competition Alborella CTX, która jest ulepszoną wersją modelu Nano Cole Alborella TX4. Oprócz nowej szaty graficznej wędka została minimalnie wzmocniona w niewrażliwych miejscach. Uklejówki CTX cechują się szybką akcją oraz ultralekkimi blankami – dzięki czemu kilkugodzinne, szybkościowe łowienie uklei nie stanowi żadnego problemu.

nr kat.	dł.	akcja	waga	dł. transp.	sek.	*cena
11W-AT-430	3.00 m	szybka	75 g	1,04 m	4	209,00 zł
11W-AT-435	3.50 m	szybka	93 g	1,04 m	5	239,00 zł
11W-AT-440	4.00 m	szybka	106 g	1,07 m	5	249,00 zł
11W-AT-445	4.50 m	szybka	130 g	1,07 m	6	309,00 zł
11W-AT-450	5.00 m	szybka	145 g	1,07 m	6	319,00 zł

Matchówki

VDE-ROBINSON®



Tournament Match TTX

Odległościówki zaprojektowane od podstaw przez mistrzowski skład drużyny Robinson Team z myślą o polskich wymagających łowiskach. Wędki charakteryzują się szybką szczytową akcją, która dopiero przy dużych obciążeniach progresywnie przechodzi w szczytowo-paraboliczną. Blank został wykonany z najwyższej jakości wysokomodułowego węgla w technologii „Nano Core” i uzbrojony w niezawodne przelotki typu SIC. Zastosowanie topowych technologii przy produkcji zaowocowało bardzo niską wagą, przy jednoczesnym zachowaniu parametrów wytrzymałościowych. Dodatkowym atutem, który spina całość konstrukcji, jest doskonałe wyważenie „Power Balance”, które pozwala bez oznak zmęczenia operować tymi wędziskami.

nr kat.	dł.	c.w.	akcja	il. przel.	waga	dł. transp.	sek.	*cena
11W-MT-390	3,90 m	6-20 g	szybka	13	182 g	1,37 m	3	879,00 zł
11W-MT-420	4,20 m	6-22 g	szybka	14	194 g	1,52 m	3	929,00 zł
11W-MT-450	4,50 m	8-25 g	szybka	15	209 g	1,57 m	3	965,00 zł

Tournament Match TTX



* Z uwagi na zmienny kurs dolara amerykańskiego powyższe ceny mogą ulec zmianie

Matchówki

Nano Core Match MX3



Nano Core Match MX3 to nowa odsłona znanej serii MX2 o doskonałej relacji ceny do jakości, która powoduje, że mamy wrażenie obcowania z o wiele droższą konstrukcją. Matowy blank wędki wykonany na bazie grafitu 62 miliony PSI z korkowo – piankową ręką, zabezpieczoną w niewralgicznych miejscach wstawką z korkogumy, nadaje jej pięknego klasycznego wyglądu. Domeną tej wędki będzie wszelki połów płoci, krąpi czy wzdręg.

nr kat.	dł.	c.w.	akcja	il. przel.	waga	dł. transp.	sek.	*cena
11W-MM-036	3,60 m	6–18 g	szybka	13	175 g	1,24 m	3	309,00 zł
11W-MM-039	3,90 m	6–18 g	szybka	14	200 g	1,34 m	3	355,00 zł
11W-MM-042	4,20 m	6–18 g	szybka	14	216 g	1,44 m	3	389,00 zł

NEW

Competition Match CSX2



Odległościówki CSX2 to wędki przeznaczone głównie dla mniej zaawansowanych wędkarzy. Są one kontynuacją modeli SX4, ale z pewnymi ulepszeniami. Rękę jest wykonana starannie, nie tylko z pianki EVA, ale również z korka. Waga wędki jest mniejsza, a praca blanku bardziej płynna. Dodatkowo, w porównaniu do modelu SX4, nową serię CSX2 otwiera wędzisko o długości 3,60m idealnie wpisujące się w obecną popularność łowisk komercyjnych. Krótki blank w połączeniu z zapasem mocy, którym dysponują wszystkie modele CSX2, to duet wręcz stworzony do holu dużych karpia.

nr kat.	dł.	c.w.	akcja	il. przel.	waga	dł. transp.	sek.	*cena
11W-MS-360	3,60 m	up to 18 g	progresywna	11	192 g	1,26 m	3	259,00 zł
11W-MS-390	3,90 m	up to 18 g	progresywna	12	212 g	1,36 m	3	269,00 zł
11W-MS-420	4,20 m	up to 18 g	progresywna	13	243 g	1,52 m	3	289,00 zł

Nano Core Match MX3

Competition Match CSX2



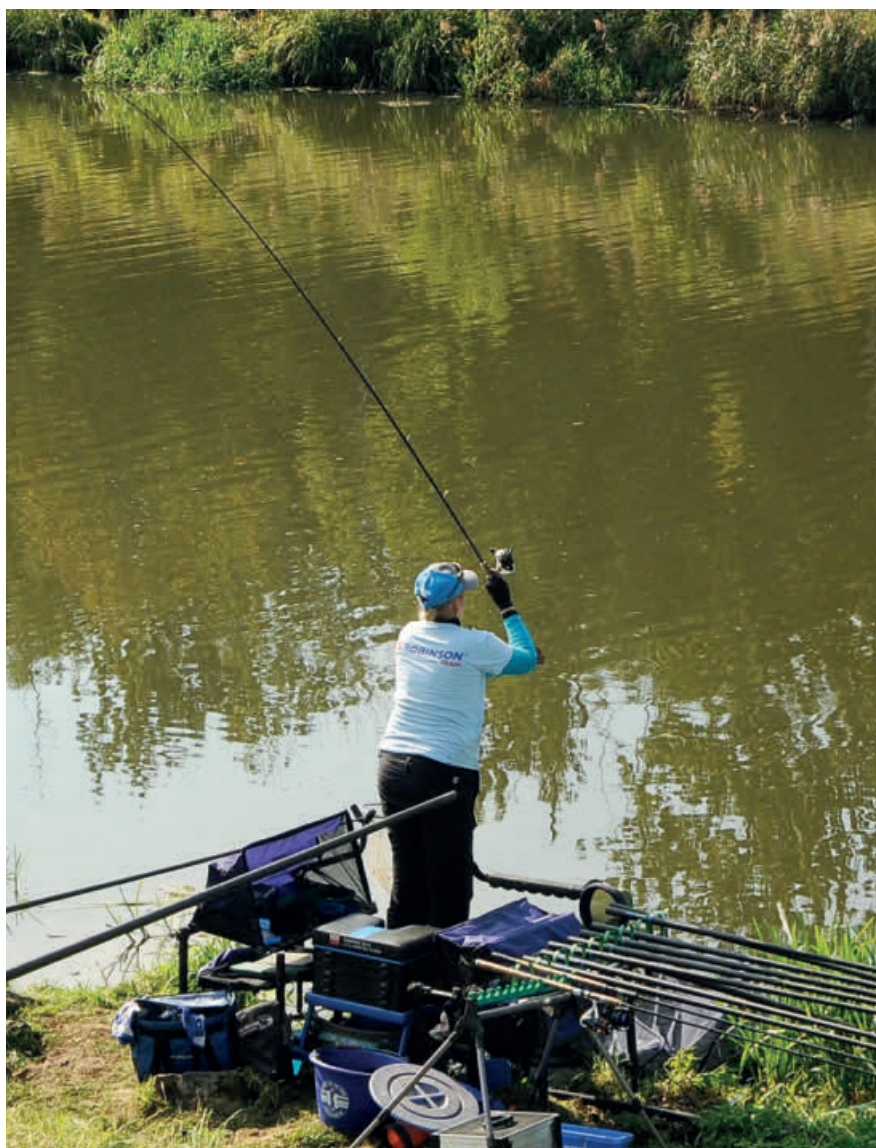

Nano Core Match SX4

Nano Core Match SX4 to seria wędzisk o pięknym, subtelnym wyglądzie, na który składa się smukły blank, wykonany na bazie grafitu 48 milionów PSI, wykończony na wysoki połysk oraz rękojeść zrobiona w całości z pianki eva wraz z uchwytem kołowrotka o ergonomicznym kształcie. Całość tworzy znakomitą wędkę typu match, charakteryzującą się szybką akcją i doskonałym wyważeniem. Na uwagę zasługuje szybkie gaśnięcie blanku, co zdecydowanie poprawia odległość i celność rzutu. Wędka doskonale sprawdzi się w przypadku małych i średnich ryb, jednak wykazuje również aspirację do walki z większym przeciwnikiem.

nr kat.	dł.	c.w.	akcja	il. przel.	waga	dł. transp.	sek.	*cena
11W-MS-039	3,90 m	5–20 g	szybka	13	240 g	1,35 m	3	309,00 zł
11W-MS-042	4,20 m	5–20 g	szybka	13	250 g	1,45 m	3	325,00 zł

Competition Tele Match CMX

Competition Tele Match CMX – alternatywa dla trzyskładowych wędzisk odległościowych. Wyróżnia się zdecydowanie mniejszą długością transportową przy jednoczesnym zachowaniu parametrów wytrzymałościowych. Wędka ma siedem sekcji oraz ergonomiczny dolnik wyłożony korkiem i pianką. Występuje w dwóch wersjach długości (3,90 i 4,20 m) o tym samym ciężarze wyrzutu (8–20 g).

nr kat.	dł.	c.w.	akcja	il. przel.	waga	dł. transp.	sek.	*cena
11W-XT-390	3,90 m	8–20 g	szybka	8	190 g	1,16 m	7	329,00 zł
11W-XT-420	4,20 m	8–20 g	szybka	8	210 g	1,32 m	7	369,00 zł



Nano Core Match SX4

Competition Tele Match CMX



Method Feedery



NEW

Competition Method Feeder CTX2



Seria wędzisk VDE-ROBINSON Competition Method Feeder CTX2, które zostały zbudowane na tym samym blanku co legendarny model TX3. Nowa odłona zawiera tak jak poprzednio, trzy dwuskładowe wędkę o długościach 3,00m, 3,30m oraz 3,60m. Takie parametry pozwalają idealnie dobrać wędkę w zależności od odległości łowienia. Wszystkie kije wyposażone są w uchwyty kołowrotków Fuji, powiększone przelotki typu K-Koncept a na spigocie zastosowaliśmy dodatkowy karbonowy oplot. Sporo zmian pojawiło się również w szczytówkach. Zwiększyliśmy ilość przelotek z pięciu na sześć, wzmocniliśmy ostatnią przelotkę i zastosowaliśmy malowanie typu dwu-kolor. Dzięki temu sygnalizacja brania jest jeszcze lepsza, a sama widoczność szczytówki na tle wody została mocno poprawiona. Wędkę w komplecie posiadają trzy węglowe szczytówki o mocy 0,75oz, 1,00oz oraz 1,50oz. Opcjonalnie można dokupić szczytówkę 0,50oz lub 2,00oz. Tak jak poprzednia seria, CTX2 charakteryzuje się szybką akcją oraz progresywnym ugięciem, minimalizując ryzyko utraty ryb. Wędkę mają spory zapas mocy, a przy zachowaniu bardzo smukłych blanków nadają się zarówno do łowienia naprawdę dużych, jak i tych średnich oraz małych ryb.

nr kat.	dł.	c.w.	akcja	il. przel.	waga	dł. transp.	sek.	*cena
11W-FM-T53	3,00 m	up to 30 g	szybka	14	143 g	1,53 m	2+3	515,00 zł
11W-FM-T54	3,30 m	up to 45 g	szybka	15	155 g	1,71 m	2+3	575,00 zł
11W-FM-T55	3,60 m	up to 60 g	szybka	16	181 g	1,86 m	2+3	685,00 zł
11W-FM-T5T1	48 cm	0,50 oz	-	6	-	-	-	49,00 zł
11W-FM-T5T2	48 cm	0,75 oz	-	6	-	-	-	49,00 zł
11W-FM-T5T3	48 cm	1,00 oz	-	6	-	-	-	49,00 zł
11W-FM-T5T4	48 cm	1,50 oz	-	6	-	-	-	49,00 zł
11W-FM-T5T5	48 cm	2,00 oz	-	6	-	-	-	49,00 zł

Nano Core Method Feeder TX3



Seria niezwykle smukłych i dynamicznych wędzisk przeznaczonych do techniki method feeder, choć i miłośnicy klasycznego feedera z pewnością docenią ich zalety. W ofercie dostępne są trzy długości kijów: 3,00 m, 3,30 m i 3,60 m, co pozwala dobrać wędkę odpowiednio do dystansu, na którym planujemy łowić. W komplecie trzy wymienne szczytówki węglowe o różnej czułości. Umożliwiają one doskonale dopasowanie się do warunków panujących na łowisku. Akcja wędzisk pozwala na oddawanie precyzyjnych i powtarzalnych rzutów koszykami o gramaturze od 30 g w przypadku wędziska 3,00 m, aż do 60 g w przypadku kija o długości 3,60 m. Wędkę doskonale zachowują się podczas holu, minimalizując ryzyko utraty ryb.

nr kat.	dł.	c.w.	akcja	il. przel.	waga	dł. transp.	sek.	*cena
11W-FM-T43	3,00 m	up to 30 g	szybka	13	138 g	1,53 m	2+3	465,00 zł
11W-FM-T44	3,30 m	up to 45 g	szybka	14	150 g	1,71 m	2+3	519,00 zł
11W-FM-T45	3,60 m	up to 60 g	szybka	15	176 g	1,86 m	2+3	635,00 zł
11W-FM-TIP	Komplet zapasowych szczytówek do wędkę Method Feeder TX3							
11W-FM-TIP1	43 cm	0,75 oz	-	5	-	-	-	49,00 zł
11W-FM-TIP2	43 cm	1,00 oz	-	5	-	-	-	49,00 zł
11W-FM-TIP3	43 cm	1,50 oz	-	5	-	-	-	49,00 zł

Nano Core Method Feeder MX3



Seria czterech bardzo lekkich a jednocześnie niezwykle dynamicznych wędzisk do techniki method feeder. Szeroki zakres oferowanych długości, jak i dwie wymienne szczytówki węglowe pozwalają dopasować się do warunków panujących niemal na każdym łowisku. Wędziska z serii MX3 umożliwiają oddawanie dynamicznych i precyzyjnych rzutów, a progresywna akcja pomaga w holu największych ryb, sprowadzając do minimum ryzyko ich utraty. Warte podkreślenia są też możliwości rzutowe tych kijów. Wędkę długości 2,7 metra umożliwia finezyjne łowienie w bezpośredniej bliskości brzegu, a kij o długości 3,60 m pozwala powtarzalnie operować zestawami na dystansie powyżej 65 metrów.

nr kat.	dł.	c.w.	akcja	il. przel.	waga	dł. transp.	sek.	*cena
11W-FM-M43	2,70 m	up to 30 g	progresywna	12	138 g	1,41 m	2+2	269,00 zł
11W-FM-M44	3,00 m	up to 35 g	progresywna	13	162 g	1,56 m	2+2	285,00 zł
11W-FM-M45	3,30 m	up to 45 g	progresywna	14	166 g	1,71 m	2+2	295,00 zł
11W-FM-M46	3,60 m	up to 55 g	progresywna	15	188 g	1,86 m	2+2	365,00 zł

Competition Method Feeder CTX2

Nano Core Method Feeder TX3

Nano Core Method Feeder MX3

Tournamet Distance Feeder TTX

Z wielką przyjemnością przedstawiamy Wam VDE-ROBINSON Tournament TTX Distance Feeder, sześć modeli najwyższej klasy feederów dedykowanych do skutecznego i komfortowego łowienia na największych odległościach oraz na rzekach o średnich i dużych uciągach. Na etapie projektowania i produkcji zadbaliliśmy o każdy detal wpływający na ostateczny kształt nowych kijów. Szczególną uwagę poświęciliśmy aspektom technicznym zwiększającym skuteczność wędkowania, ale nie zapomnieliśmy też o stronie estetycznej i o doskonałym w każdym calu wykończeniu. Zależało nam, aby wędkowanie naszymi nowymi feederami stanowiło dla Was pod każdym względem źródło ogromnej satysfakcji.

Wszystkie sześć wędzisk zbudowanych jest na niesamowicie smukłych i mocnych blankach, które na etapie testów przeszły z powodzeniem wiele prób wytrzymałościowych. Wyposażyliśmy je w bardzo mocne przelotki typu „K” firmy SeaGuide, które bezproblemowo przenoszą największe przeciążenia, jakie występują podczas łowienia na dużych dystansach czy podczas ciężkich rzecznych łowów. Specjalnie powiększyliśmy i maksymalnie odsunęliśmy od kołowrotka przelotkę startową, aby umożliwić osiągnięcie bardzo dużych odległości rzutowych, przy zastosowaniu większych rozmiarów kołowrotków. Przelotki dostosowane są do wędkowania również z użyciem plecionki. Każde z wędzisk wyposażyliśmy w 3 wymienne szczytówki. Dodatkowo wszystkie warianty szczytówek dostępne są w sprzedaży również jako oddzielny produkt. W ofercie dostępnych jest łącznie 6 modeli dedykowanych zapasowych szczytówek o ugięciu od 1oz do 5oz.

W serii znajdziecie wędziska o długościach 3,6m, 3,9m oraz 4,2m w dwóch ciężarach wyrzutowych: do 120g oraz do 150g. Każdy z modeli wyposażony jest w długą i smukłą, świetnie leżącą w rękach rękojeść, która pozwala doskonale naładować wędzisko podczas wyrzutu, w pełni wykorzystując moc drzemiącą w nowych blankach. Długa rękojeść pozwala jednocześnie precyzyjnie kontrolować kierunek oddawanych rzutów. Dodatkowo wyposażyliśmy ją w świetny uchwyt kołowrotka firmy Fuji z dodatkowym pierścieniem kontrolującym, którego zadaniem jest wyeliminowanie praktycznie do zera luzów powstających na mocowaniu kołowrotka w czasie wędkowania.

Podczas długiego etapu testów mieliśmy wiele okazji do przekonania się o niesamowitej pracy blanków, na jakich są zbudowane nowe kije. Pomimo bardzo dużych odległości na jakich łowiliśmy czy przy zastosowaniu najcięższych rzecznych koszyczków, przy właściwie dobranym zestawie końcowym, potrafiliśmy ograniczyć do minimum ryzyko ewentualnych spinek. Świetna szczytowa akcja jest niezwykle pomocna podczas rzutów i zacięć, natomiast piękna praca pod obciążeniem pozwala doskonale amortyzować nagłe zrywy holowanych ryb.

Jesteśmy przekonani, że VDE-ROBINSON Tournament TTX Distance Feeder stanie się źródłem wielu Waszych wędkarskich triumfów. Liczymy na to, że na bieżąco będziecie się z nami dzielić opowieściami o swoich sukcesach.

nr kat.	dł.	c.w.	akcja	il. przel.	waga	dł. transp.	sek.	*cena
11W-FE-TT1	3,60 m	up to 120 g	szybka	15	206 g	1,28 m	3+3 (2,00; 3,00; 4,00 oz)	1 515,00 zł
11W-FE-TT2	3,90 m	up to 120 g	szybka	15	230 g	1,37 m	3+3 (2,00; 3,00; 4,00 oz)	1 585,00 zł
11W-FE-TT3	4,20 m	up to 120 g	szybka	15	270 g	1,48 m	3+3 (2,00; 3,00; 4,00 oz)	1 655,00 zł
11W-FE-TT6	3,60 m	up to 150 g	szybka	15	210 g	1,28 m	3+3 (3,00; 4,00; 5,00 oz)	1 549,00 zł
11W-FE-TT7	3,90 m	up to 150 g	szybka	15	250 g	1,37 m	3+3 (3,00; 4,00; 5,00 oz)	1 615,00 zł
11W-FE-TT8	4,20 m	up to 150 g	szybka	15	280 g	1,48 m	3+3 (3,00; 4,00; 5,00 oz)	1 695,00 zł
11W-FE-TIP4	63 cm	1,00oz	-	6	-	-	-	110,00 zł
11W-FE-TIP5	63 cm	1,50oz	-	6	-	-	-	110,00 zł
11W-FE-TIP6	63 cm	2,00oz	-	6	-	-	-	110,00 zł
11W-FE-TIP7	63 cm	3,00oz	-	6	-	-	-	110,00 zł
11W-FE-TIP8	63 cm	4,00oz	-	6	-	-	-	110,00 zł
11W-FE-TIP9	63 cm	5,00oz	-	6	-	-	-	110,00 zł



Tournamet Distance Feeder TTX

Feedery

Feeder TX4

Seria TX4 to feedery o szybkiej akcji płynnie przechodzącej w półparabolę, zbudowane na mocnych a zarazem lekkich blankach. Przez wiele miesięcy testowaliśmy te kije na różnych zawodniczych łowiskach w kraju i jesteśmy przekonani, że oddajemy w Wasze ręce wędkę, które sprawią Wam dużo przyjemności z wędkowania. Bardzo często spotykamy się nad wodą z sytuacją, gdy musimy po ryby sięgać na spore odległości lub używać bardzo ciężkich koszyczków, aby stabilnie utrzymać zestaw na dnie łowiska. Projektując tą serię postawiliśmy sobie za cel oddanie w Wasze ręce wędkę, którymi będziecie mogli to bezproblemowo osiągnąć, nie tracąc przyjemności z wędkowania. Kije świetnie się ładują i pozwalają oddawać precyzyjne rzuty na bardzo duże odległości. Taką charakterystykę wędzisk osiągnęliśmy dzięki zastosowaniu całkowicie nowych blanków, które wyposażyliśmy w specjalnie wydłużony i wyprofilowany dolnik, poprawiający chwyt podczas rzutów i przelotki typu „K”. Maksymalnie odsunęliśmy też od kołowrotka przelotkę startową. Seria składa się z trzech modeli. Kij 3,6m o cw 80g będzie doskonałym wyborem łowiąc na dystansie około 60m lub w rzecze o niezbyt dużym uciążu. Kij 3,9m o cw 110g to wędzisko, które pozwoli powtarzalnie i celnie obławiać 75m, a poza tym niejednokrotnie uratuje nas z opresji, kiedy będziemy musieli sięgnąć po ryby stojące w rzekach czy jeziorach za podwodnymi skarpami czy za pasem roślinności przybrzeżnej rosnącej daleko w nurcie. Wersja 4,2m o cw 130g to już zawodnik do zadań specjalnych, na którym dystans 90m nie zrobi wrażenia. Da nam też możliwość wędkowania w rzekach na sporych uciążach, gdzie będziemy musieli zastosować bardzo ciężkie koszyczki. W komplecie trzy węglowe szczytówki, 3,60 m: 1oz, 1,5 oz, 2 oz; 3,90 i 4,20 m: 1,5 oz, 2 oz i 3 oz



nr kat.	dł.	c.w.	akcja	il. przel.	waga	dł. transp.	sek.	*cena
11W-FE-T06	3,60 m	80 g	szczytowa	15	181 g	1,26 m	3+3c	855,00 zł
11W-FE-T10	3,90 m	110 g	przechodząca	15	197 g	1,36 m	3+3c	895,00 zł
11W-FE-T15	4,20 m	130 g	w półparaboliczną	16	244 g	1,46m	3+3c	949,00 zł
11W-FE-TIP1	komplet trzech szczytówek węglowych do wędkę 3,60 m							209,00 zł
11W-FE-TIP2	komplet trzech szczytówek węglowych do wędek 3,90 i 4,20 m							209,00 zł

Competition Feeder CTX2

NEW

Seria wędzisk VDE-ROBINSON Competition Feeder CTX2, które są zbudowane niemal na identycznych blankach jak seria Method Feeder CTX2, z jedną zasadniczą zmianą – wszystkie te wędki są trójskładowe, zapewniając bardziej kompaktowe wymiary transportowe. Seria Feeder CTX2 składa się z sześciu wędzisk. Dwa najkrótsze polecamy do łowienia na bliższych odległościach lżejszymi zestawami, a kolejne modele idealnie sprawdzają się do cięższych zadań i większych ryb. Tak szeroki zakres parametrów pozwala idealnie dobrać wędzisko w zależności od warunków panujących na łowisku. Cała seria została wyposażona w uchwyty kołowrotków Fuji, powiększone przelotki typu K-Koncept a na spigocie zastosowaliśmy dodatkowy karbonowy oplot. Na uwagę zasługują również szczytówki. Wyposażone są one w sześć przelotek, z czego ostatnia jest dodatkowo wzmocniona, a zauważenie najdelikatniejszych brań ułatwia malowanie na tzw. dwukolor. Wędki w komplecie posiadają trzy węglowe szczytówki o mocy 0,75oz, 1,00oz oraz 1,50oz. Opcjonalnie można dokupić szczytówkę 0,50oz lub 2,00oz. Feedery CTX2 charakteryzują się szybką akcją oraz progresywnym ugięciem, minimalizując ryzyko utraty ryb. Wędki mają spory zapas mocy, a przy zachowaniu bardzo smukłych blanków nadają się zarówno do łowienia naprawdę dużych, jak i tych średnich oraz małych ryb.



nr kat.	dł.	c.w.	akcja	il. przel.	waga	dł. transp.	sek.	*cena
11W-FE-T20	3,00 m	up to 45 g	szybka	14	148 g	1,07 m	3+3	595,00 zł
11W-FE-T22	3,30 m	up to 45 g	szybka	15	167 g	1,17 m	3+3	675,00 zł
11W-FE-T26	3,60 m	up to 55 g	szybka	16	190 g	1,27 m	3+3	735,00 zł
11W-FE-T30	3,90 m	up to 55 g	szybka	17	223 g	1,37 m	3+3	825,00 zł
11W-FE-T34	3,60 m	up to 75 g	szybka	16	198 g	1,27 m	3+3	775,00 zł
11W-FE-T38	3,90 m	up to 75 g	szybka	17	232 g	1,37 m	3+3	865,00 zł
11W-FM-TST1	48 cm	0,50 oz	-	6	-	-	-	49,00 zł
11W-FM-TST2	48 cm	0,75 oz	-	6	-	-	-	49,00 zł
11W-FM-TST3	48 cm	1,00 oz	-	6	-	-	-	49,00 zł
11W-FM-TST4	48 cm	1,50 oz	-	6	-	-	-	49,00 zł
11W-FM-TST5	48 cm	2,00 oz	-	6	-	-	-	49,00 zł



Feeder TX4

Competition Feeder CTX2



Competition Feeder CMX

Seria czterech zawodniczych feederów VDE-ROBINSON Competition Feeder CMX skierowana jest do osób szczególnie ceniących sobie świetne parametry użytkowe połączone z wysoką jakością zastosowanych materiałów. Szeroki zakres dostępnych modeli pozwala na dobre dopasowanie się do techniki wędkowania, warunków panujących na łowisku czy do sposobu żerowania ryb. Na etapie projektowania zwracaliśmy szczególną uwagę na wybór najlepszych możliwych blanków, właściwy dobór i rozmieszczenie przelotek oraz właściwe dobranie długości dolników. Zastosowane przelotki dostosowane są również do wędkowania z użyciem plecionek. Dużą wagę przyłożyliśmy do klasowego wykończenia wszystkich wędzisk w serii, aby oprócz doskonałych walorów użytkowych cieszyły swoich użytkowników również niebanalnym wyglądem.

W skład serii wchodzi kije o długości 3,0m, 3,3m, 3,6m i 3,9m o ciężarze wyrzutowym odpowiednio do 25g, 40g, 60g i 90g. Każde wędzisko wyposażone jest w trzy wymienne szczytówki. Dużym plusem jest fakt, iż szczytówki we wszystkich modelach mają tę samą średnicę u nasady, dzięki czemu można je dowolnie wymieniać pomiędzy poszczególnymi kijami. Dodatkowo wszystkie warianty szczytówek dostępne są w sprzedaży również jako oddzielny produkt. W ofercie dostępnych jest łącznie 6 modeli dedykowanych zapasowych szczytówek o ugięciu od 0,5oz do 2,5 oz.

Szybka akcja cechująca nowe blanki umożliwi błyskawiczne zacinać brań, zdecydowanie wpływając na skuteczność wędkowania. Podczas holu przechodzą one w półparabolę, która doskonale amortyzuje zrywy każdej holowanej ryby, minimalizując ilość spinek. Wędziska zaprojektowaliśmy z myślą o zastosowaniu w klasycznym feederze i do tej techniki stanowią doskonały wybór. Jednakże, dzięki użytym materiałom wędki te doskonale sobie radzą również podczas ciężkiej pracy na łowiskach komercyjnych. Modele 3,0m i 3,3m przy zastosowaniu delikatnych szczytówek z powrotem sprawdzają się w technice bomb feeder, a cała seria rewelacyjnie sprawdza się w technice method feeder. Wędki serii VDE-ROBINSON Competition Feeder CMX są prawdziwymi feederowymi „kombajnami”, które sprawdzają się w wielu zastosowaniach.

Wierzmy, że dadzą Wam one wiele frajdy z uprawiania naszego wędkarskiego hobby i wielokrotnie przyczynią się do Waszych sportowych sukcesów.

nr kat.	dł.	c.w.	akcja	il. przel.	waga	dł. transp.	sek.	*cena
11W-FE-M30	3,00 m	up to 25 g	progresywna	13	150 g	1,32 m	2+3 (0,50; 1,00; 2,00 oz)	295,00 zł
11W-FE-M32	3,30 m	up to 40 g	progresywna	13	172 g	1,16 m	3+3 (0,75; 1,50; 2,00 oz)	309,00 zł
11W-FE-M34	3,60 m	up to 60 g	progresywna	15	194 g	1,27 m	3+3 (1,00; 2,00; 2,50 oz)	329,00 zł
11W-FE-M36	3,90 m	up to 90 g	progresywna	15	220 g	1,37 m	3+3 (1,50; 2,00; 2,50 oz)	339,00 zł
11W-FE-TIP10	47cm	0,50oz	-	5	-	-	-	35,00 zł
11W-FE-TIP11	47cm	0,75oz	-	5	-	-	-	35,00 zł
11W-FE-TIP12	47cm	1,00oz	-	5	-	-	-	35,00 zł
11W-FE-TIP13	47cm	1,50oz	-	5	-	-	-	35,00 zł
11W-FE-TIP14	47cm	2,00oz	-	5	-	-	-	35,00 zł
11W-FE-TIP15	47cm	2,50oz	-	5	-	-	-	35,00 zł

Competition Feeder CMX



* Z uwagi na zmienny kurs dolara amerykańskiego powyższe ceny mogą ulec zmianie

Competition Distance Feeder CSX



Seria trzech trójskładowych wędzisk o szybkiej szczytowej akcji VDE-ROBINSON Competition Distance Feeder CSX została stworzona z myślą o stawiających pierwsze kroki entuzjastach zawodniczego feedera, którzy poszukują dobrze zaprojektowanych i dobrze wykonanych kijów. Jesteśmy przekonani, że wędkę te będą doskonałym wyborem zarówno dla osób rozpoczynających przygodę z dystansowym łowieniem feederem jak i dla miłośników rzecznych feederowych łowów. Ich najczęstszymi zastosowaniami będzie wędkowanie na dużych odległościach, gdy chcemy dostać się do ostrożnych dużych ryb żerujących z dala od brzegu oraz wędkowanie w średnio i szybko płynących rzekach, z zastosowaniem ciężkich rzecznych koszyczków, niezbędných do utrzymania zestawu stabilnie w nurcie.

W całej serii zastosowaliśmy mocne węglowe blaki uzbrojone w przelotki typu "K". Każdy z kijów wyposażony został w specjalnie wydłużoną rękojeść i mocny uchwyt kołowrotka, umożliwiające świetne ładowanie wędzisk podczas oddawania rzutów. Maksymalnie oddalona od kołowrotka i powiększona przelotka startowa ma dodatkowo pomagać w wykonywaniu jak najdalszych rzutów. Taki sposób uzbrojenia pozwala na zastosowanie dużych rozmiarów kołowrotków, a tym samym przeniesienie nawet największych obciążeń występujących podczas oddawania rzutów na daleki dystans. W serii znajdziecie dwa wędziska o długościach 3,6m i 3,9m i ciężarze wyrzutowym do 120g oraz jedno o długości 3,9m i ciężarze wyrzutowym do 150g. W zestawie znajdują się trzy wymienne szczytówki o krzywej ugięcia w zależności od modelu od 2 do 5oz. Szybkie blaki na jakich zostały zbudowane podczas holu doskonale amortyzują zryw holowanych ryb, do minimum ograniczając ryzyko ewentualnej spinki. Z pewnością przyczynią się do wielu sukcesów, wielokrotnie będąc najważniejszym towarzyszem Waszych wędkarskich zmagañ.

nr kat.	dł.	c.w.	akcja	il. przel.	waga	dł. transp.	sek.	*cena
11W-FE-S20	3,60 m	up to 120 g	szybka	13	306 g	1,27 m	3+3 (2,00; 3,00; 4,00 oz)	285,00 zł
11W-FE-S22	3,90 m	up to 120 g	szybka	13	317 g	1,37 m	3+3 (3,00; 4,00; 5,00 oz)	299,00 zł
11W-FE-S24	3,90 m	up to 150 g	szybka	13	328 g	1,37 m	3+3 (3,00; 4,00; 5,00 oz)	305,00 zł
11W-FE-TIP20	Komplet trzech szczytówek do wędek Distance Feeder CSX 120g (2g, 1c)							89,00 zł
11W-FE-TIP21	Komplet trzech szczytówek do wędki Distance Feeder CSX 150g (2g, 1c)							89,00 zł



Competition Distance Feeder CSX

River Feeder SX3



River Feeder SX3



Seria feederów RIVER FEEDER SX3 to jak sama nazwa wskazuje, propozycja głównie dla miłośników rzecznych, gruntowych zasiadek. Jak przystało na rzeczne feedery wędziska te charakteryzują się ugięciem szczytowym i szybką akcją. Dwie długości wędzisk (3,60 oraz 3,90 m) oraz trzy zakresy ciężarów wyrzutowych (do 90, 120 oraz 150 gramów) sprawiają, że znajdują one zastosowanie zarówno do łowienia małych i średnich ryb, jak i największych a zarazem najsilniejszych mieszkańców rzecznych łowisk, w tym królowej nurtu – brzany. Wędziska składają się z 3 elementów, co pozytywnie wpływa na ich bezpieczeństwo w czasie transportu. W komplecie znajdują się dwie węglowe szczytówki umożliwiające optymalne dopasowanie się do uciążu nurtu oraz aktywności i żerowania ryb w danym dniu. Blaki wyposażone są w dobrej jakości przelotki typu TS, pierwsze pięć są dwustopkowe. Wielkość i „odsadzenie” od blaku kija pierwszej przelotki pozytywnie wpływa na długość oddawanych rzutów. Poza funkcjonalnością, dużą zaletą feederów jest ich atrakcyjny, nowoczesny wygląd. Dobrane ze starannością złote akcenty przy omotkach przelotek świetnie komponują się z czarną barwą feederów. Nowoczesny design oraz wysoka jakość, przy zachowaniu rozsądnej ceny, czyni z tych wędzisk doskonałą propozycję dla miłośników rzecznych, gruntowych połowów. Wędziska te sprawdzą się również na wodach stojących jako feedery do cięższych zadań podczas polowania na wyrosnięte osobniki ryb karpiowatych.

nr kat.	dł.	c.w.	akcja	il. przel.	waga	dł. transp.	sek.	*cena
11W-FR-S05	3,60 m	up to 90 g	szybka	12	266 g	125 cm	3+2c (1,75; 2,00 oz)	265,00 zł
11W-FR-S06	3,90 m	up to 90 g	szybka	13	300 g	135 cm	3+2c (1,75; 2,00 oz)	269,00 zł
11W-FR-S09	3,60 m	up to 120 g	szybka	12	277 g	125 cm	3+2c (1,75; 2,00 oz)	269,00 zł
11W-FR-S10	3,90 m	up to 120 g	szybka	13	320 g	135 cm	3+2c (1,75; 2,00 oz)	279,00 zł
11W-FR-S13	3,60 m	up to 150 g	szybka	12	300 g	125 cm	3+2c (1,75; 2,50 oz)	279,00 zł
11W-FR-S14	3,90 m	up to 150 g	szybka	13	330 g	135 cm	3+2c (1,75; 2,50 oz)	295,00 zł

VDE-ROBINSON®

Kołowrotki



NEW

MATCH **CSX** ^{FD}

Feeder **CMX** ^{FD}

FEEDER/MATCH
CMX

FEEDER **FAN2** ^{FD}

Contest Match FD



- Łożyska ze stali nierdzewnej
- Hamulec „Power Drag” z podkładkami z włókna węglowego



23P-VM-C36

- 10 łożysk
- Łożyska ze stali nierdzewnej
- Łożysko oporowe
- Przekładnia typu „High Speed”
- Lekka grafitowa konstrukcja
- Duraluminiowa dwukolorowa szpula z otworami CNC oraz dwoma bezpiecznymi klipsami
- Wzmocniony, rurkowy kabłąk
- Powiększona rolka pokryta stopem miedzi i azotku tytanu, typu „kropla wody”
- Mocna aluminiowa rączka wkręcana w korpus
- Ergonomiczny, antypoślizgowy uchwyt korbki z pianki EVA
- Komputerowo wyważony rotor
- Hamulec „Power Drag” z podkładkami z włókna węglowego
- Możliwość przełożenia rączki lewo/prawo

Nr katalogowy	Model	Łożyska	Pojemność szpuli	Przełożenie	Nawój	Moc ham.	Waga	Cena orient.*
23P-VM-C35	FD 3510	9+1	0,180 mm-200 m	6,2:1	98 cm	12 kG	290 g	529,00 zł
23P-VM-C36	Szpula zapasowa FD 3510	-	0,180 mm-200 m	-	-	-	-	49,00 zł

VDE-R MATCH FD



- Przekładnia typu „High Speed”
- Szpula z bezpiecznym klipsem



23P-VR-M41



23P-VR-M42

- 6 łożysk
- Łożysko oporowe
- Lekka grafitowa konstrukcja
- Przekładnia typu „High Speed”
- Matchowa, duraluminiowa, anodyzowana szpula z bezpiecznym klipssem
- Wzmocniony, rurkowy kabłąk
- Powiększona rolka pokryta stopem miedzi i azotku tytanu, typu „kropla wody”
- Aluminiowa rączka typu CNC
- Ergonomiczny, antypoślizgowy uchwyt korbki z pianki EVA
- Komputerowo wyważony rotor
- Precyzyjny multitarczowy hamulec
- Możliwość przełożenia rączki lewo/prawo

Nr katalogowy	Model	Łożyska	Pojemność szpuli	Przełożenie	Nawój	Moc ham.	Waga	Cena orient.*
23P-VR-M30	FD 306	5+1	0,180 mm-150 m	6,2:1	90 cm	8 kG	255 g	275,00 zł
23P-VR-M31	Szpula zapasowa FD 306	-	0,280 mm-150 m	-	-	-	-	27,00 zł
23P-VR-M32	Szpula zapasowa FD 306 S	-	0,180 mm-150 m	-	-	-	-	29,00 zł
23P-VR-M40	FD 406	5+1	0,200 mm-150 m	6,2:1	97 cm	8 kG	278 g	285,00 zł
23P-VR-M41	Szpula zapasowa FD 406	-	0,350 mm-150 m	-	-	-	-	27,00 zł
23P-VR-M42	Szpula zapasowa FD 406 S	-	0,200 mm-150 m	-	-	-	-	29,00 zł

KOŁOWROTKI MATCHOWE

MATCH CSX FD NEW



23P-VM-S36



Przekładnia typu „High Speed”



- 4 łożyska
- Łożysko oporowe
- Przekładnia typu „High Speed”
- Duraluminiowa, dwukolorowa, anodyzowana szpula z bezpiecznym klipsem
- Wzmocniony, rurkowy kabłąk
- Powiększona rolka pokryta stopem miedzi i azotku tytanu, typu „kropla wody”
- Mocna aluminiowa rączka
- Ergonomiczny, antpoślizgowy uchwyt korbki typu „soft rubber”
- Nowe, ergonomiczne, powiększone pokrętło hamulca
- Komputerowo wyważony rotor
- Precyzyjny multitarczowy hamulec
- Możliwość przełożenia rączki lewo/prawo

Nr katalogowy	Model	Łożyska	Pojemność szpuli	Przełożenie	Nawój	Moc ham.	Waga	Cena orient.*
23P-VM-S25	FD 254	3+1	0,180 mm-150 m	6.2:1	84 cm	10 kG	253 g	179,00 zł
23P-VM-S26	Szpula zapasowa FD 254	-	0,180 mm-150 m	-	-	-	-	35,00 zł
23P-VM-S35	FD 354	3+1	0,220 mm-150 m	6.2:1	87 cm	10 kG	290 g	189,00 zł
23P-VM-S36	Szpula zapasowa FD 354	-	0,220 mm-150 m	-	-	-	-	35,00 zł

FEEDER/MATCH CMX

NEW



23P-VF-M04S



Przekładnia typu „High Speed”



- 6 łożysk
- Łożysko oporowe
- Lekka grafitowa konstrukcja
- Przekładnia typu „High Speed”
- Duraluminiowa, dwukolorowa, anodyzowana szpula z bezpiecznym klipsem
- Wzmocniony, rurkowy kabłąk
- Powiększona rolka pokryta stopem miedzi i azotku tytanu, typu „kropla wody”
- Mocna aluminiowa rączka wkręcana w korpus
- Ergonomiczny, antpoślizgowy uchwyt korbki z pianki EVA
- Nowe, ergonomiczne, powiększone pokrętło hamulca
- Komputerowo wyważony rotor
- Precyzyjny multitarczowy hamulec
- Możliwość przełożenia rączki lewo/prawo

Nr katalogowy	Model	Łożyska	Pojemność szpuli	Przełożenie	Nawój	Moc ham.	Waga	Cena orient.*
23P-VF-M03	FD 306	5+1	0,220 mm-200 m	6.2:1	90 cm	10 kG	292 g	275,00 zł
23P-VF-M03S	Szpula zapasowa FD 306	-	0,220 mm-200 m	-	-	-	-	39,00 zł
23P-VF-M04	FD 406	5+1	0,250 mm-200 m	6.2:1	97 cm	10 kG	295 g	258,00 zł
23P-VF-M04S	Szpula zapasowa FD 406	-	0,250 mm-200 m	-	-	-	-	39,00 zł

Feeder FD



- Łożyska ze stali nierdzewnej
- Quick & Power Drag z podkładkami z włókna węglowego



23P-VF-036



- 10 łożysk
- Łożyska ze stali nierdzewnej
- Łożysko oporowe
- Lekka grafitowa konstrukcja
- Duraluminiowa dwukolorowa szpula z otworami CNC oraz dwoma bezpiecznymi klipsami
- Wzmocniony, rurkowy kabłąk
- Powiększona rolka pokryta stopem miedzi i azotku tytanu, typu „kropla wody”
- Mocna aluminiowa rączka wkręcana w korpus
- Ergonomiczny, antypoślizgowy uchwyt korbki z pianki EVA
- Komputerowo wyważony rotor
- Quick & Power Drag z podkładkami z włókna węglowego
- Możliwość przełożenia rączki lewo/prawo

Nr katalogowy	Model	Łożyska	Pojemność szpuli	Przełożenie	Nawój	Moc ham.	Waga	Cena orient.*
23P-VF-035	FD 3510	9+1	0,180 mm-200 m	5,2:1	82 cm	12 kG	290 g	529,00 zł
23P-VF-036	Szpula zapasowa FD 3510	-	0,180 mm-200 m	-	-	-	-	55,00 zł
23P-VF-040	FD 4010	9+1	0,225 mm-150 m	5,2:1	92 cm	12 kG	300 g	545,00 zł
23P-VF-041	Szpula zapasowa FD 4010	-	0,225 mm-150 m	-	-	-	-	59,00 zł

Feeder Fighter FD



- Ceramiczna rolka typu „kropla wody”
- Hamulec „Quick Drag” z podkładkami z włókna węglowego



23P-VF-T41



- 8 łożysk
- Łożyska ze stali nierdzewnej
- Łożysko oporowe
- Lekka grafitowa konstrukcja
- Wzmocniona przekładnia
- Duraluminiowa, dwukolorowa, anodyzowana szpula z bezpiecznym klipsem
- Wzmocniony, rurkowy kabłąk
- Ceramiczna rolka typu „kropla wody”
- Aluminiowa rączka typu CNC
- Ergonomiczny, antypoślizgowy uchwyt korbki z pianki EVA
- Komputerowo wyważony rotor
- Hamulec „Quick Drag” z podkładkami z włókna węglowego
- Możliwość przełożenia rączki lewo/prawo

Nr katalogowy	Model	Łożyska	Pojemność szpuli	Przełożenie	Nawój	Moc ham.	Waga	Cena orient.*
23P-VF-T30	FD 308	7+1	0,230 mm-200 m	5,2:1	78,5 cm	12 kG	338 g	325,00 zł
23P-VF-T31	Szpula zapasowa FD 308	-	0,230 mm-200 m	-	-	-	-	47,00 zł
23P-VF-T40	FD 408	7+1	0,240 mm-200 m	5,2:1	84,4 cm	15 kG	351 g	335,00 zł
23P-VF-T41	Szpula zapasowa FD 408	-	0,240 mm-200 m	-	-	-	-	49,00 zł
23P-VF-T50	FD 508	7+1	0,260 mm-200 m	5,2:1	89,1 cm	15 kG	364 g	345,00 zł
23P-VF-T51	Szpula zapasowa FD 508	-	0,260 mm-200 m	-	-	-	-	55,00 zł

KOŁOWROTKI FEEDEROWE

Feeder CMX FD

NEW



GRAFITOWA SZPULA ZAPASOWA

Gumowy klips na szpuli



- Szpula z dwoma gumowymi klipsami
- Ceramiczna rolka typu „kropla wody”
- 8 łożysk
- Łożysko oporowe
- Lekka grafitowa konstrukcja
- Wzmocniona przekładnia
- Duraluminiowa, dwukolorowa, anodyzowana szpula z dwoma gumowymi klipsami
- Grafitowa szpula zapasowa
- Wzmocniony, rurkowy kabłąk
- Ceramiczna rolka typu „kropla wody”
- Zatrzaskowa, aluminiowa rączka
- Ergonomiczny, antypoślizgowy uchwyt korbki typu „soft rubber”
- Nowe, ergonomiczne, powiększone pokrętło hamulca
- Komputerowo wyważony rotor
- Hamulec typu „Quick Drag”
- Możliwość przełożenia rączki lewo/prawo
- Dwa zapasowe, gumowe klipsy w zestawie

Nr katalogowy	Model	Łożyska	Poj. szp. głównej	Poj. szp. zapasowej	Przełożenie	Nawój	Moc ham.	Waga	Cena orient.*
23P-VF-MX3	FD 308	7+1	0,230 mm-200 m	0,260 mm-300 m	5.2:1	80 cm	12 kG	361 g	275,00 zł
23P-VF-MX4	FD 408	7+1	0,240 mm-200 m	0,280 mm-300 m	5.2:1	87 cm	15 kG	378 g	285,00 zł
23P-VF-MX5	FD 508	7+1	0,260 mm-200 m	0,300 mm-350 m	5.2:1	91 cm	15 kG	382 g	295,00 zł

DISTANCE FD FEEDER



- Duraluminiowa koniczna szpula dalekiego rzutu z dwoma bezpiecznymi klipsami
- Plastikowy kotłierz zabezpieczający przed wkręceniem żyłki
- 6 łożysk
- Łożysko oporowe
- Lekka grafitowa konstrukcja
- Duraluminiowa koniczna szpula dalekiego rzutu z dwoma bezpiecznymi klipsami
- Wzmocniony, rurkowy kabłąk
- Rolka typu „kropla wody”
- Plastikowy kotłierz zabezpieczający przed wkręceniem żyłki
- Aluminiowa rączka typu CNC
- Ergonomiczny, antypoślizgowy uchwyt korbki typu „soft rubber”
- Komputerowo wyważony rotor
- Precyzyjny multitarczowy hamulec
- Trwała sprężyna kabłąka
- Możliwość przełożenia rączki lewo/prawo

Nr katalogowy	Model	Łożyska	Pojemność szpuli	Przełożenie	Nawój	Moc ham.	Waga	Cena orient.*
23P-VD-F40	FD 406	5+1	0,240 mm-150 m	4.7:1	78 cm	12 kG	410 g	249,00 zł
23P-VD-F41	Szpula zapasowa FD 406	-	0,240 mm-150 m	-	-	-	-	75,00 zł
23P-VD-F50	FD 506	5+1	0,260 mm-150 m	4.7:1	86 cm	12 kG	415 g	269,00 zł
23P-VD-F51	Szpula zapasowa FD 506	-	0,260 mm-150 m	-	-	-	-	79,00 zł

FEEDER FAN 2 FD

NEW



23P-VF-F04S



- Powiększone pokrętko hamulca
- Hamulec typu „Quick Drag”

- 6 łożysk
- Łożysko oporowe
- Lekka grafitowa konstrukcja
- Duraluminiowa dwukolorowa szpula z otworami CNC oraz dwoma bezpiecznymi klipsami
- Wzmocniony, rurkowy kabłąk
- Powiększona rolka pokryta stopem miedzi i azotku tytanu, typu „kropla wody”
- Aluminiowa rączka typu CNC
- Ergonomiczny, antpoślizgowy uchwyt korbki typu „soft rubber”
- Nowe, ergonomiczne, powiększone pokrętko hamulca
- Hamulec typu „Quick Drag”
- Zwiększona powierzchnia podkładek hamulcowych
- Możliwość przełożenia rączki lewo/prawo

Nr katalogowy	Model	Łożyska	Pojemność szpuli	Przełożenie	Nawój	Moc ham.	Waga	Cena orient.*
23P-VF-F03	FD 306	5+1	0,240 mm-165 m	5.5:1	76 cm	8 kG	362 g	229,00 zł
23P-VF-F03S	Szpula zapasowa FD 306	-	0,240 mm-165 m	-	-	-	-	47,00 zł
23P-VF-F04	FD 406	5+1	0,240 mm-210 m	5.5:1	90 cm	8 kG	365 g	239,00 zł
23P-VF-F04S	Szpula zapasowa FD 406	-	0,240 mm-210 m	-	-	-	-	49,00 zł
23P-VF-F05	FD 506	5+1	0,280 mm-170 m	5.5:1	96 cm	8 kG	380 g	249,00 zł
23P-VF-F05S	Szpula zapasowa FD 506	-	0,280 mm-170 m	-	-	-	-	55,00 zł



FEEDER FREERUNNER FD



- 6 łożysk
- Łożysko oporowe
- System wolnej szpuli „Super Freerunner”
- Lekka grafitowa konstrukcja
- Wzmocniona przekładnia
- Duraluminiowa dwukolorowa szpula z otworami CNC oraz dwoma bezpiecznymi klipsami
- Wzmocniony, rurkowy kabłąk
- Powiększona rolka pokryta stopem miedzi i azotku tytanu, typu „kropla wody”
- Aluminiowa rączka typu CNC
- Ergonomiczny, antpoślizgowy uchwyt korbki typu „soft rubber”
- Komputerowo wyważony rotor
- Hamulec typu „Quick & Power Drag”
- Możliwość przetożenia rączki lewo/prawo

Nr katalogowy	Model	Łożyska	Pojemność szpuli	Przełożenie	Nawój	Moc ham.	Waga	Cena orient.*
23P-VF-R40	FD 406	5+1	0,220 mm-300 m	5,5:1	71 cm	12 kG	415 g	299,00 zł
23P-VF-R41	Szpula zapasowa FD 406	-	0,220 mm-300 m	-	-	-	-	65,00 zł
23P-VF-R50	FD 506	5+1	0,250 mm-290 m	5,5:1	76 cm	12 kG	445 g	309,00 zł
23P-VF-R51	Szpula zapasowa FD 506	-	0,250 mm-290 m	-	-	-	-	67,00 zł
23P-VF-R60	FD 606	5+1	0,280 mm-260 m	5,5:1	81 cm	12 kG	463 g	319,00 zł
23P-VF-R61	Szpula zapasowa FD 606	-	0,280 mm-260 m	-	-	-	-	69,00 zł

METHOD FREERUNNER FD



- 6 łożysk
- Łożysko oporowe
- System wolnej szpuli „Super Freerunner”
- Lekka grafitowa konstrukcja
- Wzmocniona przekładnia
- Duraluminiowa koniczna szpula dalekiego rzutu
- Wzmocniony, rurkowy kabłąk
- Powiększona rolka pokryta stopem miedzi i azotku tytanu
- Mocna aluminiowa rączka
- Ergonomiczny, antpoślizgowy uchwyt korbki typu „soft rubber”
- Komputerowo wyważony rotor
- Precyzyjny multitarczowy hamulec
- Trwała sprężyna kabłąka
- Możliwość przetożenia rączki lewo/prawo

Nr katalogowy	Model	Łożyska	Poj. szp. głównej	Przełożenie	Nawój	Moc ham.	Waga	Cena orient.*
23P-VF-M30	FD 306	5+1	0,200 mm-150 m	5,2:1	79 cm	8 kG	335 g	195,00 zł
23P-VF-M40	FD 406	5+1	0,230 mm-160 m	5,2:1	85 cm	8 kG	345 g	199,00 zł
23P-VF-M50	FD 506	5+1	0,280 mm-160 m	5,2:1	91 cm	10 kG	415 g	205,00 zł
23P-VF-M60	FD 606	5+1	0,300 mm-210 m	5,2:1	98 cm	10 kG	430 g	209,00 zł

PROFESJONALNE ŻYŁKI DO POŁOWÓW SPŁAWIKOWYCH I GRUNTOWYCH



Fluorocarbon coated
Copolymer Made in Japan

SUPERCUP

Żyłka dla wyczynowców! Fantastyczna żyłka o niespotykanej wytrzymałości na zrywanie. Precyzyjna kalibracja, kontrolowana numerycznie, gwarantuje zachowanie stałej średnicy na całej długości. Idealna na przypony oraz do pełnych i skróconych zestawów przy połowach batem lub tyczką. Atest mistrzowskiego zespołu VDE - ROBINSON. Kolor żyłki bezbarwny.

cena od (50m) 11^{90*}

cena od (150m) 19^{90*}

- Właściwości:
- topowa wytrzymałość na zrywanie
 - całkowicie niewidoczna w wodzie
 - gwarantuje zawsze pewne zacięcie
 - brak pamięci

SUPERCUP

NR KAT. 50 M	NR KAT. 150 M	ŚREDNICA	WYTRZYMAŁOŚĆ
55-AC-071		0,071 mm	0,82 kg
55-AC-095		0,095 mm	1,43 kg
55-AC-115	55-AR-115	0,115 mm	1,84 kg
55-AC-128	55-AR-128	0,128 mm	2,30 kg
55-AC-147	55-AR-147	0,147 mm	2,89 kg
55-AC-172	55-AR-172	0,172 mm	4,29 kg
55-AC-190	55-AR-190	0,190 mm	5,14 kg
55-AC-218	55-AR-218	0,218 mm	6,38 kg
55-AC-233	55-AR-233	0,233 mm	7,56 kg
55-AC-245	55-AR-245	0,245 mm	8,47 kg



100% Fluorocarbon
Copolymer Made in Japan

Fluorocarbon

Super żyłka o fantastycznych cechach. Pod względem wytrzymałości oraz miękkości odpowiada najlepszym żyłkom poliamidowym, wykazując jednocześnie wszystkie wspaniałe zalety fluorocarbonu: jest niewidoczna w wodzie, ma ograniczoną rozciągliwość, charakteryzuje się niespotykaną odpornością na przecieranie oraz małą pamięcią. Bardzo szybko tonie. Najwyższa jakość Made in Japan. Kolor żyłki bezbarwny.

cena od 26^{90*}

FLUOROCARBON 20 M

NR KAT.	ŚREDNICA	WYTRZYMAŁOŚĆ
55-AA-072	0,072 mm	0,58 kg
55-AA-091	0,091 mm	0,84 kg
55-AA-108	0,108 mm	1,18 kg
55-AA-125	0,125 mm	1,82 kg
55-AA-150	0,150 mm	2,31 kg
55-AA-175	0,175 mm	2,87 kg
55-AA-195	0,195 mm	3,42 kg
55-AA-210	0,210 mm	4,23 kg
55-AA-225	0,225 mm	4,74 kg
55-AA-250	0,250 mm	5,80 kg
55-AA-275	0,275 mm	6,58 kg
55-AA-300	0,300 mm	7,60 kg
55-AA-400	0,400 mm	10,80 kg
55-AA-500	0,500 mm	15,35 kg
55-AA-600/15 m	0,600 mm	19,64 kg



Copolymer
Made in Japan

PROFESSIONAL Tournament fishing line

Jest to specjalistyczna żyłka wyczynowa do połowów spławikowych. Krystaliczna struktura absorbująca promienie świetlne sprawia, że jest całkowicie niewidoczna w wodzie. Dzięki wyjątkowym właściwościom: niezwyklej miękkości, obniżonej rozciągliwości, brakowi pamięci oraz podwyższonej wytrzymałości na węzle jest idealną żyłką na przypony oraz do pełnych i skróconych zestawów. Wstępuje na szpulach 150 m i 50 m. Kolor żyłki bezbarwny.

cena od (50m) 16^{90*}

cena od (150m) 28^{90*}

PROFESSIONAL

NR KAT. 50 M	NR KAT. 150 M	ŚREDNICA	WYTRZYMAŁOŚĆ
55-05-008		0,082 mm	0,59 kg
55-05-010		0,101 mm	0,90 kg
55-05-012	55-05-112	0,122 mm	1,28 kg
55-05-014	55-05-114	0,143 mm	1,80 kg
55-05-016	55-05-116	0,162 mm	2,35 kg
55-05-018	55-05-118	0,181 mm	2,96 kg
55-05-020	55-05-120	0,205 mm	3,85 kg
	55-05-122	0,226 mm	4,70 kg
	55-05-124	0,243 mm	4,95 kg
	55-05-126	0,262 mm	6,05 kg
	55-05-128	0,284 mm	7,15 kg
	55-05-130	0,302 mm	7,50 kg
	55-05-135	0,348 mm	9,20 kg
	55-05-140	0,405 mm	13,15 kg



PROFESJONALNE ŻYŁKI DO POŁOWÓW SPŁAWIKOWYCH I GRUNTOWYCH

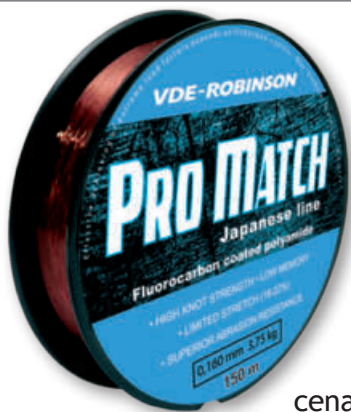

cena od 19^{90*}

Copolymer Made in Japan

PRO MATCH

Specjalistyczna, tonąca żyłka opracowana do łowienia metodą odległościową. Aby w pełni uzyskać zatapiałość żyłki konieczne jest jej wcześniejsze „odtłuszczenie”. Bardzo mocna, idealnie gładka, bez pamięci. Nie ma tendencji do skręcania się. Umożliwia łatwe oddawanie dalekich rzutów. Wykonana w technologii potrójnej kompozycji: rdzeń z poliamidu o modyfikowanych łańcuchach polimerowych, otulina z elastycznego poliamidu RS oraz zewnętrzna ochronna warstwa z fluorocarbonu. Kolor żyłki czerwonomiedziany.

Właściwości:

- tonąca
- supermocna na zrywanie
- niewidoczna w wodzie
- idealnie gładka
- brak pamięci
- odporna na szkodliwe działanie promieni UV

PRO MATCH 150 M

NR KATALOGOWY	ŚREDNICA	WYTRZYMAŁOŚĆ
55-AM-140	0,140 mm	2,80 kg
55-AM-160	0,160 mm	3,75 kg
55-AM-180	0,180 mm	4,85 kg
55-AM-200	0,200 mm	5,70 kg
55-AM-220	0,220 mm	6,55 kg



cena od 16^{90*}

Copolymer Made in Japan

Match

Japońska, tonąca żyłka przeznaczona do połowów metodą odległościową. Jej wyjątkowa miękkość i gładka powierzchnia zapewniają dalekie i precyzyjne rzuty. Żyłka jest bardzo mocna, idealnie gładka, wykazuje brak pamięci, obniżoną rozciągliwość i odporność na szkodliwe działanie promieni UV. Kolor żyłki czerwono-miedziany.

Właściwości:

- tonąca
- bardzo mocna
- idealnie gładka
- brak pamięci
- obniżona rozciągliwość
- odporna na szkodliwe działanie promieni UV

VDE-R MATCH 150 M

NR KATALOGOWY	ŚREDNICA	WYTRZYMAŁOŚĆ
55-SM-114	0,140 mm	2,65 kg
55-SM-116	0,160 mm	3,60 kg
55-SM-118	0,180 mm	4,65 kg
55-SM-120	0,200 mm	5,40 kg
55-SM-122	0,220 mm	6,25 kg

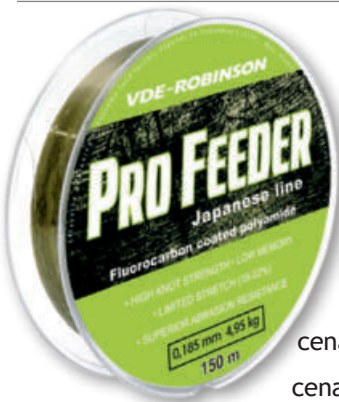

cena od (150m) 19^{90*}
cena od (230m) 24^{90*}

Copolymer Made in Japan

PRO FEEDER

Specjalistyczna żyłka do gruntowego łowienia metodą feeder. Superwytrzymała na węźle, nie przeciera się podczas łowienia przy dnie kamienistym i obfitującym w podwodne przeszkody. Zupełnie nowa jakość pośród żyłek polecanych do cięższych metod gruntowych. Wykonana w technologii potrójnej kompozycji: rdzeń z poliamidu o modyfikowanych łańcuchach polimerowych, otulina z elastycznego poliamidu RS oraz zewnętrzna ochronna warstwa z fluorocarbonu. Kolor żyłki jasnobrązowy.

Właściwości:

- supermocna na zrywanie
- niewidoczna w wodzie
- idealnie gładka
- brak pamięci
- odporna na szkodliwe działanie promieni UV

PRO FEEDER 150 M, 230 M

NR KATALOGOWY 150M	NR KATALOGOWY 230M	ŚREDNICA	WYTRZYMAŁOŚĆ
55-AF-185	55-AF-318	0,185 mm	4,95 kg
55-AF-200	55-AF-320	0,200 mm	5,80 kg
55-AF-225	55-AF-322	0,225 mm	6,55 kg
55-AF-245	55-AF-324	0,245 mm	7,65 kg
55-AF-260	55-AF-326	0,260 mm	8,75 kg
55-AF-280	55-AF-328	0,280 mm	10,05 kg

PROFESJONALNA PLECIONKA



cena od (10m) 10^{90*}
cena od (150m) 106^{90*}

Braided line

PRO FEEDER x8

Plecionka PRO FEEDER x8 została zaprojektowana i wykonana według nowatorskiej technologii wstępnego naciągu NPST (New Pre-Stretch Technology) oraz technologii DMC gwarantującej długotrwałą ochronę przed promieniowaniem UV (Double Molecular Coating - najnowszy sposób krycia i impregnacji włókien). Charakteryzuje się niezwykłą wytrzymałością, którą zapewniają użyte do jej produkcji najmocniejsze z dostępnych na rynku włókien. Wielomiesięczne testy nad wodą w warunkach zawodniczych udowodniły, że w efekcie powstała plecionka feederowa o fantastycznych parametrach: super wytrzymała, szybko tonąca, bardzo odporna na przetarcia, o prawie zerowej rozciągliwości, okrągłym przekroju, wyraźnie zmniejszonym szumie na przelotkach i zwiększonej odporności na starzenie. Dzięki zastosowanym technologiom z powodzeniem możemy sięgać po plecionki o najmniejszych średnicach, bez obaw o ich wytrzymałość. Umożliwiają one wykonywanie dłuższych i bardziej precyzyjnych rzutów, dzięki temu, że są one mniej podatne na działanie wiatru i bardzo szybko „tną” wodę przy zatapianiu. Przy ekstremalnie dalekich rzutach z zastosowaniem najcieńszych plecionek, ze względu na przeciążenia występujące podczas rzutu rekomendujemy stosowanie przyponu strzałowego z plecionki PRO FEEDER x8 o średnicy 0,22mm lub z żyłki VDE-ROBINSON PRO FEEDER o średnicy 0,26-0,28mm. Dostępna jest w kolorze jasnobrązowym.”

PLECIONKA PRO FEEDER X8

NR KAT. 10 m	NR KAT. 150 m	ŚREDNICA	WYTRZYMAŁOŚĆ
56-RF-006	56-RF-060	0,060	5,4 kg
56-RF-008	56-RF-080	0,080	6,8 kg
56-RF-010	56-RF-100	0,100	9,5 kg
56-RF-012	56-RF-120	0,120	11,8 kg
56-RF-015	56-RF-150	0,150	15,2 kg
56-RF-018	56-RF-180	0,180	18,9 kg
56-RF-022	56-RF-220	0,220	24,8 kg

PRZYPONY VDE-ROBINSON METHOD FEEDER

Z wielką satysfakcją przedstawiamy Państwu trzy serie doskonałej jakości gotowych przyponów VDE-ROBINSON przeznaczonych do techniki method feeder. Dobierając poszczególne warianty myśleliśmy zarówno o zawodnikach startujących w licznych zawodach jak i o chcących poprawić swoją skuteczność wędkarzach czerpiących radość z rekreacyjnego łowienia. Do ich budowy wykorzystaliśmy **najwyższej klasy materiały: haki ROBINSON TITANIUM, żyłkę ROBINSON SUPERCUP oraz plecionkę VDE-ROBINSON PRO FEEDER**. Nie pozostawiliśmy przypadkowi żadnego szczegółu. Średnice żyłki i plecionki dobraliśmy tak, aby maksymalnie zwiększyć moc gotowych przyponów przy jednoczesnym zwróceniu uwagi na naturalność zachowania się przyponu pod wodą. Starannie dobieraliśmy liczbę zwojów i długość włosa w każdym z wariantów. Wszystkie produkty wiązane są przy zastosowaniu "węzła bez węzła" ze **specjalną modyfikacją HPS (Hook Position System)** autorstwa naszego teamowicza Bogdana Mrożkiewicza, która przez długi czas była jego ściśle strzeżoną tajemnicą. Polega ona na zastosowaniu **dodatkowego węzła pozycjonującego** wykonanego na oczku haka, dzięki czemu za każdym razem układa się on idealnie liniowo z żyłką czy plecionką. Zastosowany w naszych przyponach sposób wiązania haka **zdecydowanie zwiększa skuteczność zacięć** i umożliwia pewny hol nawet największych ryb. Jesteśmy przekonani, że z naszymi przyponami dużo częściej będziecie mieli szansę cieszyć się wędkarskim sukcesem!

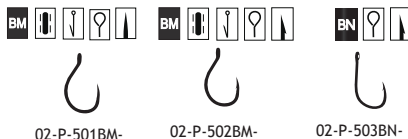

Przypony Method Feeder HPS

(8 szt. w opakowaniu) na żyłce **Super Cup**

Przypony z gumką umożliwiającą szybką wymianę przynęty. Do zastosowania w szczególności z wafersami, dumbelsami lub twardym peluletem.

Bait Band

ROZMIAR HAKA	ŚRED. (mm)	WYTRZ. (kg)	DŁ. (cm)	NR KAT.	NR KAT.	NR KAT.
4	0,245	8,47	10 cm	01-V-M501BM-04G	01-V-M502BM-04G	01-V-M503BN-04G
6	0,245	8,47	10 cm	01-V-M501BM-06G	01-V-M502BM-06G	01-V-M503BN-06G
8	0,233	7,56	10 cm	01-V-M501BM-08G	01-V-M502BM-08G	01-V-M503BN-08G
10	0,218	6,38	10 cm	01-V-M501BM-10G	01-V-M502BM-10G	01-V-M503BN-10G
12	0,19	5,14	10 cm	01-V-M501BM-12G	01-V-M502BM-12G	01-V-M503BN-12G

Przypony z **quick-stopem** umożliwiającym szybką wymianę przynęty. Do zastosowania z mniejszymi kulkami, wafersami czy ziarnami kukurydzy.

Quick Stop

ROZMIAR HAKA	ŚRED. (mm)	WYTRZ. (kg)	DŁ. (cm)	NR KAT.	NR KAT.	NR KAT.
4	0,245	8,47	10 cm	01-V-M501BM-04Q	01-V-M502BM-04Q	01-V-M503BN-04Q
6	0,245	8,47	10 cm	01-V-M501BM-06Q	01-V-M502BM-06Q	01-V-M503BN-06Q
8	0,233	7,56	10 cm	01-V-M501BM-08Q	01-V-M502BM-08Q	01-V-M503BN-08Q
10	0,218	6,38	10 cm	01-V-M501BM-10Q	01-V-M502BM-10Q	01-V-M503BN-10Q
12	0,19	5,14	10 cm	01-V-M501BM-12Q	01-V-M502BM-12Q	01-V-M503BN-12Q

Przypony z **bagnetem** pozwalającym na błyskawiczną wymianę przynęty. Szczególnie polecamy do stosowania z wafersami czy małymi kulkami proteinowymi.

Needle

ROZMIAR HAKA	ŚRED. (mm)	WYTRZ. (kg)	DŁ. (cm)	NR KAT.	NR KAT.	NR KAT.
4	0,245	8,47	10 cm	01-V-M501BM-04B	01-V-M502BM-04B	01-V-M503BN-04B
6	0,245	8,47	10 cm	01-V-M501BM-06B	01-V-M502BM-06B	01-V-M503BN-06B
8	0,233	7,56	10 cm	01-V-M501BM-08B	01-V-M502BM-08B	01-V-M503BN-08B
10	0,218	6,38	10 cm	01-V-M501BM-10B	01-V-M502BM-10B	01-V-M503BN-10B
12	0,19	5,14	10 cm	01-V-M501BM-12B	01-V-M502BM-12B	01-V-M503BN-12B

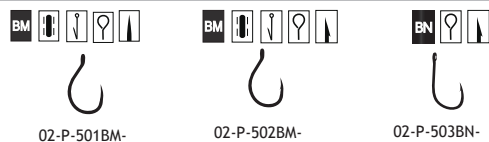

Przypony Method Feeder HPS

(8 szt. w opakowaniu) na plecionce **Pro Feeder x8**

Przypony z gumką umożliwiającą szybką wymianę przynęty. Do zastosowania w szczególności z wafersami, dumbelsami lub twardym peluletem.

Bait Band

ROZMIAR HAKA	ŚRED. (mm)	WYTRZ. (kg)	DŁ. (cm)	NR KAT.	NR KAT.	NR KAT.
6	0,1	9,5	10 cm	01-V-B501BM-06G	01-V-B502BM-06G	01-V-B503BN-06G
8	0,1	9,5	10 cm	01-V-B501BM-08G	01-V-B502BM-08G	01-V-B503BN-08G
10	0,08	6,8	10 cm	01-V-B501BM-10G	01-V-B502BM-10G	01-V-B503BN-10G
12	0,08	6,8	10 cm	01-V-B501BM-12G	01-V-B502BM-12G	01-V-B503BN-12G

Seria przyponów VDE-ROBINSON METHOD FEEDER skierowana do zawodników oraz wędkarzy rekreacyjnych łowiących techniką method feeder. Przypony wykonane zostały na niezwykle wytrzymałej i nie-widocznej w wodzie żyłce **ROBINSON SUPERCUP** z wykorzystaniem super-ostrej i bardzo mocnych haków **ROBINSON TITANIUM**. Bogaty wybór dostępnych wariantów pozwoli dopasować się zarówno do gatunków i rozmiarów łowionych ryb jak i do stosowanej przynęty, przyczyniając się do wielu wędkarskich sukcesów!

Seria przyponów VDE-ROBINSON METHOD FEEDER skierowana do zawodników oraz wędkarzy rekreacyjnych łowiących techniką method feeder. Przypony wykonane zostały na miękkiej i wytrzymałej plecionce **VDE-ROBINSON PRO FEEDER x8** z wykorzystaniem super-ostrej i niezwykle mocnych haków **ROBINSON TITANIUM**. Bogaty wybór dostępnych wariantów pozwoli dopasować się zarówno do gatunków i rozmiarów łowionych ryb jak i do stosowanej przynęty, przyczyniając się do wielu wędkarskich sukcesów!





02-P-501BM-



02-P-502BM-



02-P-503BN-

Przypony z quick-stopem umożliwiającym szybką wymianę przynęty. Do zastosowania z mniejszymi kulkami, wafersami czy ziarnami kukurydzy.

Quick Stop

ROZMIAR HAKA	ŚRED. (mm)	WYTRZ. (kg)	DŁ. (cm)	NR KAT.	NR KAT.	NR KAT.
6	0,1	9,5	10 cm	01-V-B501BM-06Q	01-V-B502BM-06Q	01-V-B503BN-06Q
8	0,1	9,5	10 cm	01-V-B501BM-08Q	01-V-B502BM-08Q	01-V-B503BN-08Q
10	0,08	6,8	10 cm	01-V-B501BM-10Q	01-V-B502BM-10Q	01-V-B503BN-10Q
12	0,08	6,8	10 cm	01-V-B501BM-12Q	01-V-B502BM-12Q	01-V-B503BN-12Q



02-P-501BM-



02-P-502BM-



02-P-503BN-

Przypony z bagnetem pozwalającym na błyskawiczną wymianę przynęty. Szczególnie polecane do stosowania z wafersami czy małymi kulkami proteinowymi.

Needle

ROZMIAR HAKA	ŚRED. (mm)	WYTRZ. (kg)	DŁ. (cm)	NR KAT.	NR KAT.	NR KAT.
6	0,1	9,5	10 cm	01-V-B501BM-06B	01-V-B502BM-06B	01-V-B503BN-06B
8	0,1	9,5	10 cm	01-V-B501BM-08B	01-V-B502BM-08B	01-V-B503BN-08B
10	0,08	6,8	10 cm	01-V-B501BM-10B	01-V-B502BM-10B	01-V-B503BN-10B
12	0,08	6,8	10 cm	01-V-B501BM-12B	01-V-B502BM-12B	01-V-B503BN-12B



02-P-501BM-



02-P-502BM-



02-P-503BN-

Przypony Mega Method Feeder HPS

(8 szt. w opakowaniu) na pleciance **Pro Feeder x8**

Przypony z pętłką umożliwiającą montaż różnorodnych przynęt. Do zastosowania w szczególności przy większych rozmiarach kulek proteinowych czy wafersów, kilku ziarnach kukurydzy czy twardych pelletów z dziurką.

Hair rig

ROZMIAR HAKA	ŚRED. (mm)	WYTRZ. (kg)	DŁ. (cm)	NR KAT.	NR KAT.	NR KAT.
4	0,150	15,2	10	01-V-G501BM-04W	01-V-G502BM-04W	01-V-G503BN-04W
6	0,150	15,2	10	01-V-G501BM-06W	01-V-G502BM-06W	01-V-G503BN-06W
8	0,120	11,8	10	01-V-G501BM-08W	01-V-G502BM-08W	01-V-G503BN-08W



02-P-501BM-



02-P-502BM-



02-P-503BN-

Przypony z quick-stopem umożliwiającym szybką wymianę przynęty. Do zastosowania z mniejszymi rozmiarami kulek proteinowych, wafersami czy kilkoma ziarnami kukurydzy.

Quick Stop

ROZMIAR HAKA	ŚRED. (mm)	WYTRZ. (kg)	DŁ. (cm)	NR KAT.	NR KAT.	NR KAT.
4	0,150	15,2	10	01-V-G501BM-04Q	01-V-G502BM-04Q	01-V-G503BN-04Q
6	0,150	15,2	10	01-V-G501BM-06Q	01-V-G502BM-06Q	01-V-G503BN-06Q
8	0,120	11,8	10	01-V-G501BM-08Q	01-V-G502BM-08Q	01-V-G503BN-08Q



Seria przyponów VDE-ROBINSON METHOD FEEDER skierowana do zawodników oraz wędkarzy rekreacyjnych łowiących techniką method feeder. Przypony wykonane zostały na miękkiej i wytrzymałej **pleciance VDE-ROBINSON PRO FEEDER x8** z wykorzystaniem superostrych i niezwykle mocnych **haków ROBINSON TITANIUM**. Bogaty wybór dostępnych wariantów pozwoli dopasować się zarówno do gatunków i rozmiarów łowionych ryb jak i do stosowanej przynęty, przyczyniając się do wielu wędkarskich sukcesów!



Seria przyponów VDE-ROBINSON MEGA MF skierowana jest do wędkarzy łowiących największe okazy ryb z użyciem techniki method feeder, gdzie nie ma miejsca na najmniejszy błąd, a każdy element zestawu musi być perfekcyjnie dobrany i wykonany. Przypony wykonane zostały na miękkiej i wytrzymałej **pleciance VDE-ROBINSON PRO FEEDER x8** o średnicy 0,15mm z wykorzystaniem największych rozmiarów superostrych i niezwykle mocnych **haków ROBINSON TITANIUM**.

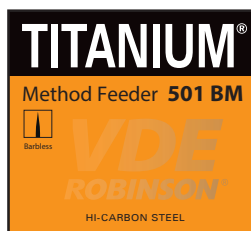

Method Feeder 501 BM



10 szt. w opakowaniu

4, 6, 8, 10, 12, 14

NEW

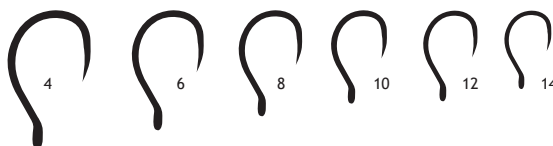

Dwukrotnie mocniejsze haczyki bezzadziorowe z oczkiem i szerokim łukiem kolankowym. Przeznaczone do prezentowania przynęt na włosie. Kolor czarny mat.

Numer katalogowy 02-V-501BM-...

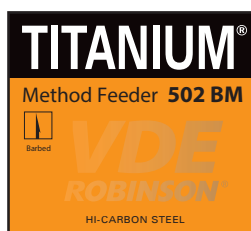

Method Feeder 502 BM



10 szt. w opakowaniu

4, 6, 8, 10, 12, 14

NEW

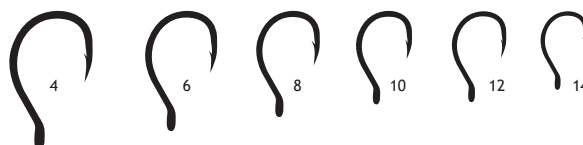

Podwójnie wzmocnione haczyki zadziorowe z oczkiem i szerokim łukiem kolankowym. Przeznaczone do prezentowania przynęt na włosie. Kolor czarny mat.

Numer katalogowy 02-V-502BM...

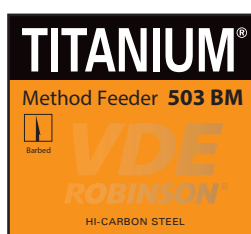

Method Feeder 503 BM



10 szt. w opakowaniu

4, 6, 8, 10, 12, 14

NEW

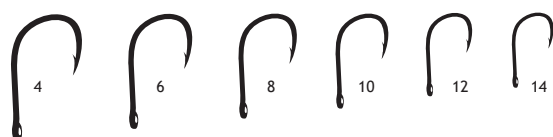

Dwukrotnie mocniejsze haczyki zadziorowe o klasycznym kształcie. Idealny do zbrojenia większości przynęt na włosie. Kolor czarny mat.

Numer katalogowy 02-V-503BM...

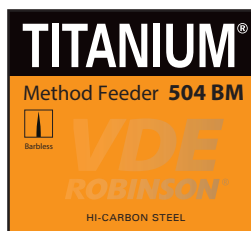

Method Feeder 504 BM



10 szt. w opakowaniu

4, 6, 8, 10, 12, 14

NEW

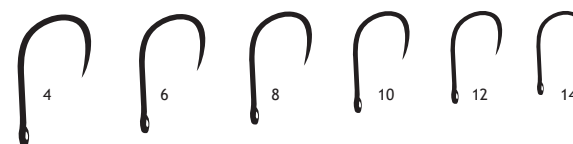

Dwukrotnie mocniejsze haczyki bezzadziorowe o klasycznym kształcie. Idealny do zbrojenia większości przynęt na włosie. Kolor czarny mat.

Numer katalogowy 02-V-504BM...

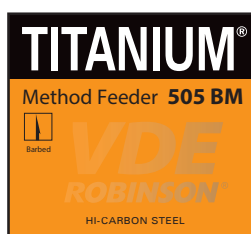

Method Feeder 505 BM



10 szt. w opakowaniu

8, 10, 12, 14, 16

NEW

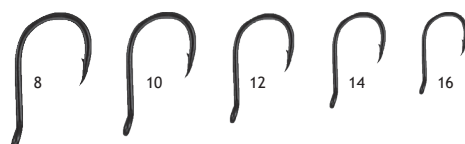

Dwukrotnie mocniejsze haczyki zadziorowe z odgiętym oczkiem. Dedykowany do łowienia na Method Feeder. Kolor czarny mat.

Numer katalogowy 02-V-505BM...

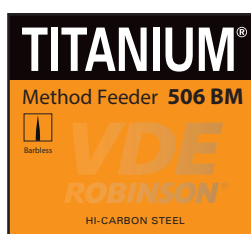

Method Feeder 506 BM



10 szt. w opakowaniu

8, 10, 12, 14, 16

NEW

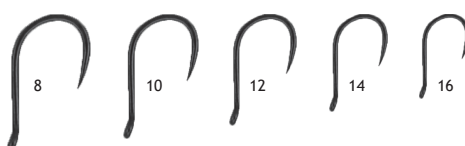

Dwukrotnie mocniejsze haczyki bezzadziorowe z odgiętym oczkiem. Dedykowany do łowienia na Method Feeder. Kolor czarny mat.

Numer katalogowy 02-V-506BM...

Nowoczesne wędkarstwo wymaga bardzo wysokiej klasy sprzętu. Kosze wędkarskie to kolejna propozycja profesjonalnej linii doskonałych produktów VDE - Robinson. Wychodzi ona naprzeciw potrzebom nie tylko wędkarzy sptawikowych, biorących udział w zawodach wędkarskich, ale również wszystkim innym, którzy chcą czuć się komfortowo i bezpiecznie w czasie łowienia. Przed wprowadzeniem do sprzedaży kosze były testowane przez belgijskich i polskich wyczynowców, dzięki czemu zastosowano w nich szereg udoskonaleń w stosunku do modeli dotychczas istniejących na rynku.

Compact TX3/D36 67-CO-3TX



Wygodne siedzisko z aluminiową kasetą i uchwytem na wędzisko.

Czarna, antykorozyjna powłoka.

Wyższe o 10 cm nogi są praktyczne w montażu na spadach. Średnica nogi 3,6 cm.

Wzmocniona, perforowana, antypoślizgowa platforma.

Ergonomiczne i niezawodne pokrętła ze 180° zakresem ustawienia, zmniejszają do minimum powierzchnię transportową kosza

Poziomica wbudowana w konstrukcję.

Pas do przenoszenia kosza z miękkim naramiennikiem.

Zatrask blokujący położenie kaset.

Patent zatrasków do regulacji długości nog.

Szersze, bardziej stabilne stopki nóg.

67-CO-S04

Siedzisko obrotowe do fotela 4TX i kosza 3TX

Obrotowe siedzisko wykonane z wytrzymałego tworzywa z łatwymi do utrzymania w czystości miękkimi poduszkami. Posiada składane oparcie ułatwiające transport. Siedzisko zamontowane jest na obrotnicy, umożliwiającej obrót o 360°. Całość zamocowana jest na ramie kasety. Pasuje do kosza TX3/D36.

67-CO-4TX

Fotel obrotowy

Fotel obrotowy ze składanym oparciem na nogach D36. Wykonany został z odpornego na uszkodzenia tworzywa i wykończony łatwymi do utrzymania w czystości, odpornymi na wodę miękkimi poduszkami. Fotel zamocowany jest na obrotnicy, umożliwiającej obrót o 360°. Podstawę stanowi kasetę, identyczną jak w koszu TX3/D36, wpinaną w stabilną metalową ramę. Aluminiowe nogi o średnicy 36mm (dwie przednie są teleskopowe) umożliwiają regulację wysokości fotela. Wyposażone w wygodną rączkę ułatwiającą przenoszenie oraz w zaczepy do mocowania nóg na czas transportu.



67-CO-K02 (czarna)
67-CO-K02-S (srebrna)
 pokrywa kasety
 z rączką

67-CO-K03 (czarna)
 kasety
 aluminiowa
 niska

67-CO-K05 (czarna)
67-CO-K05-S (srebrna)
 kasety aluminiowa
 z boczną szufladą

67-CO-K06
 Kasety aluminiowa
 z dwoma frontowymi
 szufladami.

67-CO-K04 (czarna)
67-CO-K04-S (srebrna)
 dolna kasety aluminiowa
 z uchwytem i szynami



Prezentowany poniżej osprzęt pasuje do wszystkich koszy serii Compact o średnicy nóg 25 i 36 mm - również do starszych modeli.



67-CO-KZ2 - zestaw 4 kaset koszy TX3 (czarne)
67-CO-KZ3 - zestaw 5 kaset koszy TX3 (czarne)



67-CO-KZ1 - zestaw 4 kaset
 koszy TX3 (srebrne)

AKCESORIA DO KOSZY O ŚREDNICY NÓG 25/36 mm

67-CO-PD8
 podest boczny
 z parasolem,
 50 cm x 35 cm
 D25/36



67-CO-PD9
 podest boczny
 z parasolem,
 64,5 cm x 45 cm
 D25/36



67-CO-PD5
 podest boczny
 1/2 ażur, 1/2 rama
 pod kufkę
 49x35 cm
 D25/36

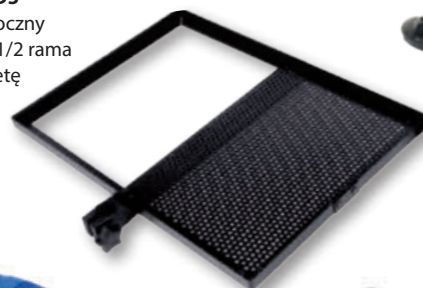

67-CO-PD7
 podest boczny
 piętrowy,
 z parasolem,
 51 cm x 39 cm
 D25/36



67-CO-B04
 Balkon
 szerokość 63 cm
 wysokość 32 cm
 średnica wsporników 36 mm



AKCESORIA DO KOSZY O ŚREDNICY NÓG 25/30/36 MM, QR SYSTEM

Akcesoria do koszy QR SYSTEM wykorzystują solidne, kwadratowe szybkozłączki umożliwiające błyskawiczne odpięcie elementu, przy jednoczesnym pozostawieniu kostki na nodze przy koszu. QR SYSTEM usprawnia w ten sposób szybkość montażu stanowiska podczas zawodów wędkarskich, gdzie czas na przygotowanie jest ograniczony, ale także podczas codziennego wędkowania. Dodatkową zaletą jest również możliwość ograniczenia ilości sprzętu, gdyż do tej samej kostki można mocować różne elementy QR SYSTEM. Standardem całej serii są uchwyty na nogi 36mm, natomiast uzupełnieniem oferty są redukcje do średnicy 30 i 25mm.

QR System



67-CO-Q05 - 20 cm
67-CO-Q06 - 30 cm
Fajka neoprenowa QR System

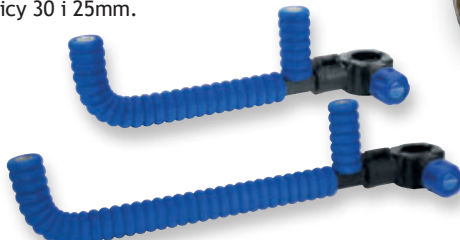

67-CO-Q10 - 25 cm
67-CO-Q11 - 35 cm
Fajka neoprenowa podwójna QR System



67-CO-Q35 - 20 cm
67-CO-Q36 - 30 cm
Uchwyt neoprenowy QR System



67-CO-Q28 - 20 cm
67-CO-Q29 - 30 cm
Ramię uniwersalne QR System



67-CO-Q20 - 10 cm
67-CO-Q21 - 20 cm
67-CO-Q22 - 30 cm
Uchwyt prosty QR System



67-CO-Q15
Uchwyt do wędki



67-CO-Q32 - 20+10 cm
67-CO-Q33 - 30+10 cm
Ramię uniwersalne teleskopowe QR System

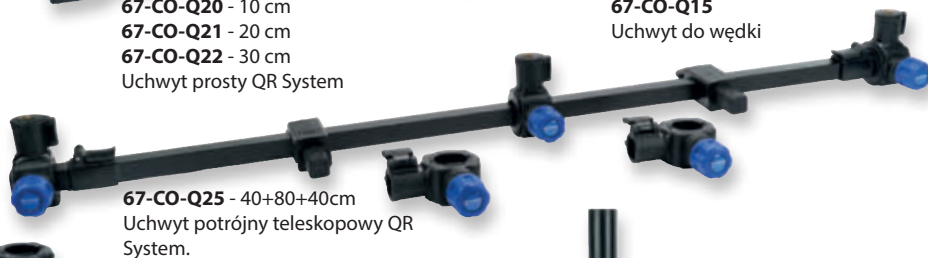

67-CO-Q25 - 40+80+40cm
Uchwyt potrójny teleskopowy QR System.



67-CO-Q18
Uchwyt uniwersalny QR System



67-CO-Q42
Uchwyt uniwersalny podwójny z podpórką 20cm QR System



67-CO-Q50 - 80+60 cm
Uchwyt teleskopowy QR System



67-CO-Q52
Uchwyt 70 cm z podpórką 30 cm QR System



67-CO-Q38 - 25 cm
67-CO-Q39 - 35 cm
Wspornik pod miskę QR System



67-CO-Q45 - 15+10 H-20 cm
67-CO-Q46 - 25+20 H-30 cm
67-CO-Q47 - 50+40 H-40 cm
Wyciągnik teleskopowy z podpórką QR System



67-CO-W10
Uchwyt do parasola
teleskopowy - 20-35cm



67-CO-W23
Podpórka tubowa
do wędki



67-CO-W24
Podpórka tubowa
do wędki z wkładką



67-CO-W25
Podpórka tubowa
do wędek potrójna

AKCESORIA DO KOSZY O ŚREDNICY NÓG 25/36 mm



67-CO-W08 - 45 cm
wspornik z neoprenem D25/36



67-CO-W05 - 30 cm
67-CO-W06 - 45 cm
wspornik z neoprenem D25/36



67-CO-RG2
rogi dł. 20 cm (2 szt.)
D25/36

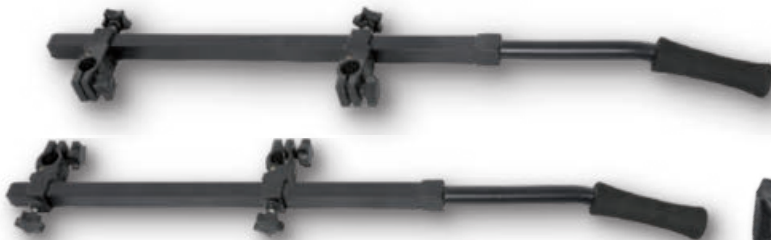

67-CO-R02
zestaw rączek transportowych dł. 93 cm D25/D36



67-CO-W22
podpórka tubowa
do matchówki lub feedera



67-CO-N03
alumiuniowa noga teleskopowa, ø 36 mm, dł. 50 cm - 80 cm

AKCESORIA DO KOSZY

67-CO-PK1
pierścień
kontrujący



67-CO-T01
tulejka
wspornika



67-CO-Z01
zawias



67-CO-SR3
gałka
dociskowa



67-CO-PN1
pas nośny

67-CO-KL8
zestaw kółek
transportowych

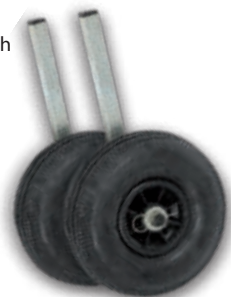

AKCESORIA DO KOSZY O ŚREDNICY NÓG 25 mm

67-CO-N01
noga aluminiowa
teleskopowa ø 25 mm



67-CO-N02 noga aluminiowa ø 25 mm



67-CO-PD3
uchwyt kuwety
z przykryciem
31,5x24,5 cm
D25

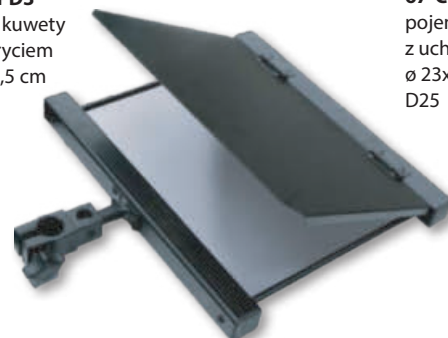

67-CO-PM1
pojemnik
z uchwytem
ø 23x20 cm
D25





67-CO-M01
miska 25x9 cm



67-CO-M02
miska 35x10 cm



67-CO-KW2
kuweta 33,5x23,5x10 cm



67-CO-UK1
wspornik pod kuwetę D25/36

ROLKI, GRZEBIENIE

Nowy wymiar stabilności - tymi słowami w skrócie można określić rolki VDE-ROBINSON. Innowacyjna konstrukcja systemu rozkładania, została zaprojektowana w taki sposób, aby uzyskać możliwie szeroki rozstaw nóg, gwarantujący niebywałą stabilność podczas wietrznych warunków. Przewrócenie rolek w porównaniu do konkurencyjnych produktów jest o wiele trudniejsze. Pozostałe walory jak np. możliwość ustawienia w pozycji złożonej lub nawet do wysokości 200cm w wersji TOURNAMENT pozwalają twierdzić, że rolki spełnią swoją rolę w najtrudniejszych warunkach. Pokrowiec znajdujący się w komplecie podnosi dodatkowo funkcjonalność i w całości produkt ten powinien zadowolić najbardziej zaawansowanych spławikowców.



67-GB-S08
Grzebień WINDSTOP na 12 topów
• Szerokość 80 cm
• Wysokość nóg 50-130 cm (3 sekcje)
• Możliwość ustawienia w pozycji złożonej
• Gniazda chroniące przed wiatrem
• Zwiększona stabilność

67-GB-S06
Grzebień WINDSTOP na 8 topów
• Szerokość 60 cm
• Wysokość nóg 50/100 cm (2 sekcje)



67-RB-002
Rolki TOURNAMENT
• Szerokość 80 cm
• Wysokość nóg 70-200 cm (3 sekcje)
• Możliwość ustawienia w pozycji złożonej
• Maksymalna stabilność - zwiększony rozstaw nóg
• Łożyszkowane rolki poziome
• Pokrowiec w komplecie

67-RB-001
Rolki COMPETITION
• Szerokość 60 cm
• Wysokość nóg 50-130 cm (3 sekcje)
• Możliwość ustawienia w pozycji złożonej
• Maksymalna stabilność - zwiększony rozstaw nóg
• Łożyszkowane rolki poziome
• Pokrowiec w komplecie



67-RO-004
Rolka typu „V”,
składana, dł. 25 cm

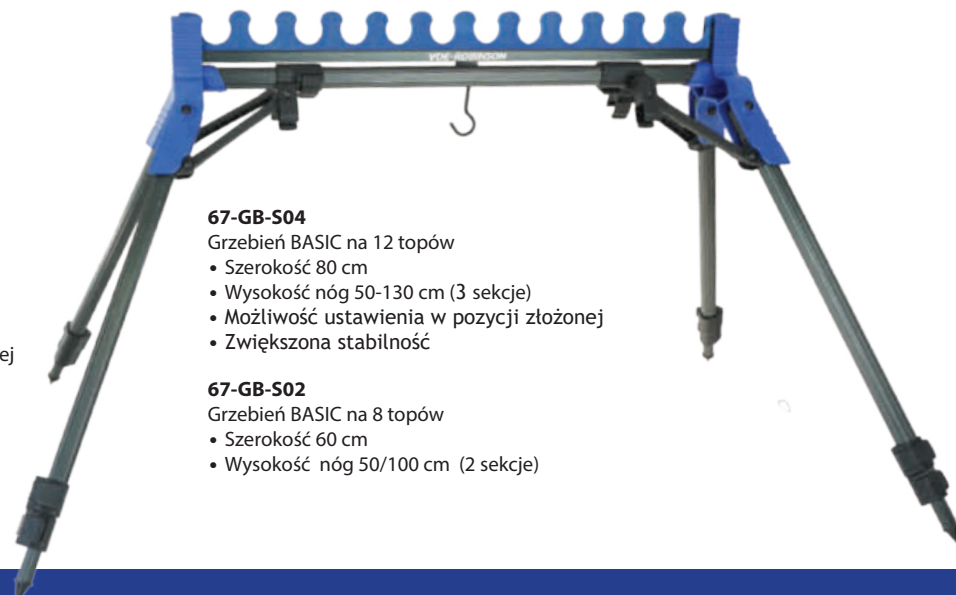

67-GB-S04
Grzebień BASIC na 12 topów
• Szerokość 80 cm
• Wysokość nóg 50-130 cm (3 sekcje)
• Możliwość ustawienia w pozycji złożonej
• Zwiększona stabilność

67-GB-S02
Grzebień BASIC na 8 topów
• Szerokość 60 cm
• Wysokość nóg 50/100 cm (2 sekcje)



74-EM-004
Miska EVA - zestaw 3 szt.



74-EM-001
Miska EVA Ø 21x9 cm, 3 l
74-EM-002
Miska EVA Ø 24x9,5 cm, 4 l
74-EM-003
Miska EVA Ø 28x10 cm, 6 l

74-EW-001
Wiaderko EVA
14x13x12 cm, 2 l



74-EK-004
Kuweta EVA - zestaw 3 szt.



74-EK-001
Kuweta EVA 21x14,5x8 cm, 2 l
74-EK-002
Kuweta EVA 24x15,5x9 cm, 3 l
74-EK-003
Kuweta EVA 27x17x10 cm, 4 l

74-EW-002
Wiaderko EVA
19x18x17 cm, 4,5 l



74-EK-P14
Kuweta EVA z przezroczystą
pokrywą - zestaw 3 szt.



74-EK-P11
Kuweta EVA z przezroczystą
pokrywą 21x14,5x8 cm, 2 l
74-EK-P12
Kuweta EVA z przezroczystą
pokrywą 24x15,5x9 cm, 3 l
74-EK-P13
Kuweta EVA z przezroczystą
pokrywą 27x17x10 cm, 4 l



74-EK-005 Zestaw kuwet EVA
5 szt. 35x29x10 cm

WIADRA DO ZANĘT



E00-30 Wiadro do zanęt
duże, pojemność 30 l



E00-17 Wiadro do zanęt
małe, pojemność 17 l



E00-W17 Wiadro do zanęt
z przykrywką, pojemność 17 l



E00-P01 Neoprenowa przykrywka na
wiadra o pojemności od 17 do 25 l



E00-W25 Wiadro do zanęt
z przykrywką i miską 25 l





Sito okrągłe
małe \varnothing 36 cmx8,5 cm
67-SI-P10 - 2 mm
67-SI-P12 - 3 mm
67-SI-P14 - 4 mm



Sita okrągłe
67-SI-345 - 34 cm/2 mm
67-SI-346 - 34 cm/3 mm
67-SI-347 - 34 cm/4 mm

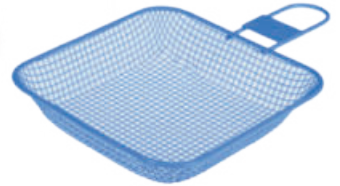

Sito do robaków 16 cmx16 cm
67-SI-K01 - 2 mm
67-SI-K02 - 3,5 mm

MIARKI ZAWODNICZE



67-PU-Z01
Komplet miarek zawodniczych na przynęty



Pudełko na robaki
VDE-Robinson
67-PU-012 - 0,5 l
67-PU-014 - 0,25 l

67-PU-010
Pokrywka do pudełek
na robaki VDE-Robinson
0,5 l i 0,25 l

PUDEŁKA

NEW

Pudełko Feeder Box Pro 67-A0-PP7 to innowacyjny system przechowywania akcesoriów feederowych. Wyróżnia się funkcjonalnym wnętrzem, wyposażonym w osiem mniejszych, wewnętrznych komór, które można dowolnie konfigurować. Pudełko posiada także wodoodporną uszczelkę, wygodny uchwyt do przenoszenia oraz dwa solidne klipsy zamykające. Na pokrywie znajduje się praktyczna 30-centymetrowa miarka, ułatwiająca wiązanie przynęt. Dodatkowo istnieje możliwość dokupienia mniejszych pudełek z serii „Feeder Box Pro”, co pozwala na stworzenie indywidualnej konfiguracji.



Pudełko Feeder Box Pro 67-A0-PP8
wielkość: 17,8x9,4x3,2cm



Pudełko Feeder Box Pro 67-A0-PP9
wielkość: 17,8x9,4x3,2cm



Pudełko Feeder Box Pro 67-A0-PP10
wielkość: 17,8x9,4x3,2cm



Pudełko Feeder Box Classic 67-A0-PP6
wielkość: 35x22x7cm



Pudełko Feeder Box Pro 67-A0-PP7
wielkość: 35x25x8cm





73-VR-B04

Torba na osprzęt „Roller+”
90x33x27 cm

Profesjonalna torba na wszelaki, wyczynowy osprzęt wędkarski. W zamyśle przeznaczona do transportu długich i nieporęcznych elementów wyposażenia takich jak: statywy, rolki, grzebienie, balkony, nogi, podpórki, przedłużki, fajki, itp. Wypełnione piankami wewnątrz chroni całą zawartość a zewnętrzny, wodoodporny materiał izoluje metalowe przedmioty przed negatywnym działaniem warunków atmosferycznych.



73-PW-V45

Plecak wodoszczelny VDE-Robinson 45L

- Plecak wykonany z lekkiego i wytrzymałego materiału wodoodpornego PCV.
- Wysokiej jakości zgrzewy termiczne zapewniające wodoodporność.
- Boczne, regulowane uchwyty do których można przypiąć wędzisko.
- Zewnętrzna kieszeń z siatki oraz kieszeń na dokumenty z wodoodpornym zamkiem.
- Uniwersalne uchwyty umożliwiające przypięcie dodatkowych akcesoriów.
- Centralnie umieszczony uchwyt na klips do podbieraka.
- Wygodne paski transportowe z błyskawicznymi klipsami i regulacją długości.
- Optymalna pojemność na wyprawy wędkarskie – 45 l.



73-VR-B08

Torba termiczna „Fridge+”
38x27x29 cm

Znakomite rozwiązanie dla wędkarzy, którzy spędzają nad wodą długie godziny. Przeronna i pojemna torba, która nie tylko pozwala zachować świeżość produktów żywnościowych, ale również ochronić przed ciepłem ochotkę czy robaki. Specjalne termo wykładziny znacznie poprawiają właściwości izolacyjne torby.



73-VR-B10

Torba na siatki dwukomorowa
60x55x(2x8 cm)

Dwukomorowa torba na siatki i inne akcesoria. Jedna komora pomieści siatkę a druga inne elementy wyposażenia np. sita, kosze do podbieraka, ewentualnie półkę boczną do platformy. Każda komora zamykana jest na zamek i wykonana z wodoodpornego materiału.



73-VR-B01

Torba na akcesoria „Cargo+”
50x35x42 cm

Profesjonalna torba na akcesoria wyposażona w dużą komorę główną oraz dwie boczne i jedną, frontową kieszeń. Wodoodporny materiał oraz zamykanie wszystkich kieszeni na mocne zamki stanowią solidną ochronę całej zawartości. Poza tym duża liczba pojemnych kieszeni pozwala na swobodne rozkładanie dodatkowych akcesoriów.



73-VR-B20

Torba na mokre siatki
60x60x20 cm

Bardzo trwała torba na mokrą siatkę, wykonana z grubego, całkowicie wodoszczelnego materiału EVA, który nie przepuszcza wody oraz przykrych zapachów. Jest na tyle obszerna, że oprócz siatki pomieści również inne elementy wyposażenia np.: sita, kosze do podbieraka, ewentualnie półkę boczną do platformy.



73-VR-B25

Torba na mokre siatki 73x63 cm



72-VR-B01
Pokrowiec
dwukomorowy
„Protector Match+”
1,50mx(14-25cm)x(2x8cm)

72-VR-B02
Pokrowiec
dwukomorowy
„Protector Feeder+”
1,75mx(14-25cm)x(2x8cm)

72-VR-B05
Pokrowiec
dwukomorowy
na tyczki „Comfort+”
2,00mx26x(2x10cm)

72-VR-B06
Pokrowiec
„Long Pole Pack+”
1,95mx24cm

72-VR-015
Pokrowiec
„Long Pole Pack”
1,85mx24cm

72-VR-B08
Pokrowiec
na szczytówki
feederowe

11W-TV-351P
Pokrowiec
na komplet
szczytówek



72-VR-B12
Komplet ochraniaczy
na wędkę

72-VR-B01 POKROWIEC PROTECTOR MATCH+:

Usztywniany pokrowiec bardzo dobrej jakości o długości 150 cm, który bez problemu zmieści trzyczęściowe matchówki do 4,20 m. We wszystkich pokrowcach zastosowaliśmy mocne zamki oraz dwa uchwyty, dzięki którym wędkę można przenosić w ręce lub na ramieniu. Dodajmy, że materiał użyty do wykonania pokrowca jest bardzo odporny na potencjalne uszkodzenia.

72-VR-B02 POKROWIEC PROTECTOR FEEDER+:

Usztywniany, dwukomorowy pokrowiec przeznaczony do transportu wędek z kołowrotkami. Twarde ścianki chronią wędkę w każdych warunkach, szczególnie podczas transportu. Wersja o długości 175 cm pozwala zmieścić długie składy, np. dwuczęściowych pickerów i feederów od 2,70 do 3,30 m lub zamiennie nawet 4 wędziska o krótszych częściach. Ponadto, pokrowiec posiada solidne zamki oraz dwa uchwyty - na ramię i do przenoszenia w ręce.

72-VR-B05 POKROWIEC NA TYCZKI COMFORT+:

Profesjonalny, dwukomorowy pokrowiec na tyczkę zaopatrzony w dodatkową, boczną kieszeń. W każdej komorze zmieści się 6-8 tub, a w bocznej kieszeni wszystkie dodatkowe akcesoria. Całość wykonana z najlepszej jakości materiałów, wypełnionych ochronnymi piankami w środku. Ponadto zastosowaliśmy solidne zamki oraz dwa uchwyty - na ramię i do przenoszenia w ręce.

72-VR-B06 POKROWIEC NA TYCZKI LONG POLE PACK+:

Treningowy, lekki pokrowiec do transportu tyczki, który pomieści mały pack z kilkoma topami. Minimalistyczna konstrukcja pozwala zaoszczędzić miejsce oraz kilogramy w trakcie ewentualnego marszu na większe odległości. Pokrowiec został wykonany z wytrzymałego materiału i opatrzony solidnymi zamkami.

72-VR-B08 POKROWIEC NA SZCZYTÓWKI FEEDEROWE

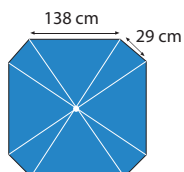

67-PR-005

- Parasol kwadratowy
- materiał: nylon 210d
 - rozpiętość czaszy: 2,50m
 - sztyca: aluminium
 - waga: 1,8kg
 - max. wysokość: 220cm
 - dł. transp.: 138cm
 - zmiana kąta nachylenia czaszy poprzez gwint boczny

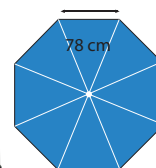

67-PR-001

- Parasol okrągły
- materiał: nylon 210d
 - rozpiętość czaszy: 2,50m
 - sztyca: aluminium
 - waga: 1,8kg
 - max. wysokość: 220cm
 - dł. transp.: 138cm
 - zmiana kąta nachylenia czaszy poprzez gwint boczny



KIJKI DYSTANSOWE

Kije długości 80cm zakończone gwintem ułatwiającym wkręcenie w twarde podłoże. W zestawie linka długości 5 m z czterema znacznikami pozwalającymi precyzyjnie ustalić odległość łowienia. Całość spakowana w praktyczny pokrowiec.



67-KD-001
Kijki dystansowe



MATCH

- Spłaszczony eliptyczny kształt
- Czarny kolor ograniczający widoczność w wodzie
- Ultra lekka siatka wykonana z żyłki
- Lekka i jednocześnie sztywna konstrukcja ramy
- Lekka i wytrzymała konstrukcja głowicy z metalowym gwintem



nr kat.	nazwa	wymiar	gl.	siatka	kolor
86-VP-001	Kosz do podbieraka Match	40 cm x 50 cm	25 cm	6 mm	czarny

MATCH+

- Spłaszczony eliptyczny kształt
- Czarny kolor ograniczający widoczność w wodzie
- Ultra lekka siatka wykonana z żyłki
- Lekka i jednocześnie sztywna konstrukcja ramy
- Lekka i wytrzymała konstrukcja głowicy z metalowym gwintem
- Pianki ograniczające tonięcie w wodzie



nr kat.	nazwa	wymiar	gl.	siatka	kolor
86-VP-004	Kosz do podbieraka Match +	40 cm x 50 cm	25 cm	6 mm	czarny

FEEDER

- Klasyczny eliptyczny kształt
- Czarny kolor ograniczający widoczność w wodzie
- Ultra lekka siatka wykonana z żyłki
- Lekka i jednocześnie sztywna konstrukcja ramy
- Lekka i wytrzymała konstrukcja głowicy z metalowym gwintem



nr kat.	nazwa	wymiar	gl.	siatka	kolor
86-VP-014	Kosz do podbieraka Feeder	45 cm x 55 cm	30 cm	6 mm	czarny

FEEDER+

- Klasyczny eliptyczny kształt
- Czarny kolor ograniczający widoczność w wodzie
- Ultra lekka siatka wykonana z żyłki
- Lekka i jednocześnie sztywna konstrukcja ramy
- Lekka i wytrzymała konstrukcja głowicy z metalowym gwintem
- Pianki ograniczające tonięcie w wodzie



nr kat.	nazwa	wymiar	gl.	siatka	kolor
86-VP-016	Kosz do podbieraka Feeder+	40 cm x 50 cm	25 cm	6 mm	czarny
86-VP-017	Kosz do podbieraka Feeder+	45 cm x 55 cm	30 cm	6 mm	czarny

TOURNAMENT

- Spłaszczony eliptyczny kształt
- Czarny kolor ograniczający widoczność w wodzie
- Powlekana silikonem gładka siatka, nie kaleczy ryb podczas podbierania, nie nasiąka śluzem
- Lekka i jednocześnie sztywna konstrukcja ramy
- Lekka i wytrzymała konstrukcja głowicy z metalowym gwintem



nr kat.	nazwa	wymiar	gl.	siatka	kolor
86-VP-007	Kosz do podbieraka Tournament	40 cm x 50 cm	25 cm	8 mm	czarny



METHOD

- Klasyczny eliptyczny kształt
- Czarny kolor ograniczający widoczność w wodzie
- Powlekana silikonem bardzo cienka siatka, nie kaleczy ryb podczas podbierania, chroni skórę karpia pozbawionych łusek
- Lekka i jednocześnie sztywna konstrukcja ramy
- Lekka i wytrzymała konstrukcja głowicy z metalowym gwintem
- Pianki ograniczające tonięcie w wodzie
- Duże rozmiary idealne na łowiska komercyjne



nr kat.	nazwa	wymiar	gl.	siatka	kolor
86-VP-020	Kosz do podbieraka Method	45 cm x 55 cm	30cm	8 mm	czarny

CANAL

- Spłaszczony eliptyczny kształt
- Czarny kolor ograniczający widoczność w wodzie
- Lekka i delikatna siatka z poliestru
- Lekka i jednocześnie sztywna konstrukcja ramy
- Lekka i wytrzymała konstrukcja głowicy z metalowym gwintem



nr kat.	nazwa	wymiar	gl.	siatka	kolor
86-VP-C01	Kosz do podbieraka Canal	40 cm x 50 cm	25 cm	10 mm	czarny
86-VP-C02	Kosz do podbieraka Canal	45 cm x 55 cm	25 cm	10 mm	czarny

POWER

- Spłaszczony eliptyczny kształt
- Czarny kolor ograniczający widoczność w wodzie
- Powlekana silikonem gładka siatka, nie kaleczy ryb podczas podbierania, nie nasiąka śluzem
- Duże oczka w siatce eliminują zaczepianie się o nią płetw, a jednocześnie nie stawiają dużego oporu w wodzie
- Bardzo mocna i wytrzymała konstrukcja ramy umożliwia bezpiecznie podbieranie największych okazów
- Mocna i wytrzymała konstrukcja głowicy z metalowym gwintem

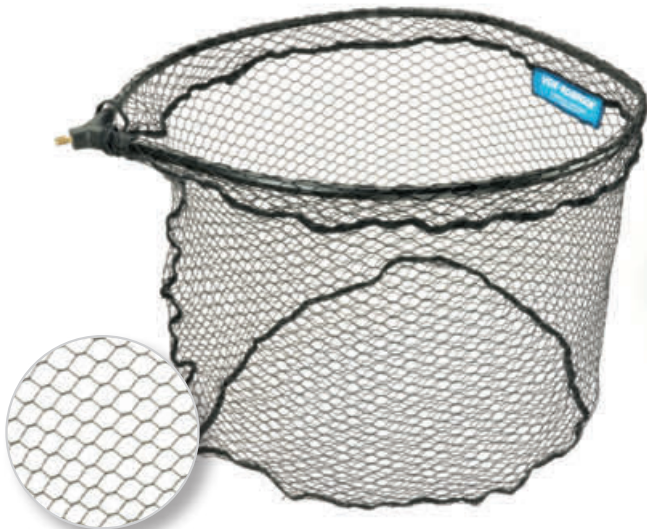

nr kat.	nazwa	wymiar	gł.	siatka	kolor
86-VP-030	Kosz do podbieraka Power	60 cm x 50 cm	45 cm	20 mm	czarny

FINE MESH

- Spłaszczony eliptyczny kształt
- Czarny kolor ograniczający widoczność w wodzie
- Powlekana silikonem gładka i drobna siatka, nie kaleczy ryb podczas podbierania, nie nasiąka śluzem
- Drobne oczka w siatce eliminują zaczepianie się o nią płetw oraz drobnych elementów zestawu
- Lekka i jednocześnie sztywna konstrukcja ramy
- Lekka i wytrzymała konstrukcja głowicy z metalowym gwintem



nr kat.	nazwa	wymiar	gł.	siatka	kolor
86-VP-025	Kosz do podbieraka Fine Mesh	40 cm x 35 cm	30 cm	2 mm	czarny

SIATKI WYCZYNOWE VDE-ROBINSON



86-A6-300
Siatka treningowa
średnica 40 cm
dł. 3,00 m



86-A8-405
Siatka wyczynowa
średnica 50 cm
dł. 4,05 m



86-A9-300
Siatka wyczynowa
Competition
Fine Mesh
średnica: 50x40cm
dł. 3,00m

86-A9-405
Siatka wyczynowa
Competition
Fine Mesh
średnica: 50x40cm
dł. 4,05m

NASADOWE SZTYCE PODBIERAKA VDE-ROBINSON

W ofercie znajdują się 3-częściowe sztyce dostępne w trzech klasach: CTX, CMX i CSX. Model CTX, wykonany z wysokomodułowego włókna węglowego, cechuje się wyjątkowo niską wagą. W połączeniu z dopalaczem CTX uzyskujemy 4-częściową sztycę o długości 5,5 m. Alternatywą dla tego modelu jest znacznie mocniejsza i sztywniejsza sztyca CTX POWER, stworzona do najcięższych zadań i łowienia największych ryb. Do tego modelu pasuje dopalacz POWER CTX, który montowany jest jako środkowy element. Dzięki takiemu rozwiązaniu sztyca zachowuje stałą średnicę, a powstała 4-częściowa konstrukcja również osiąga długość 5,5 m. Ze względu na swoją budowę, sztyca POWER CTX nie może być transportowana wewnątrz dopalacza. Wszystkie sztyce VDE-Robinson charakteryzują się wysoką sztywnością, wytrzymałością oraz odpornością na uszkodzenia mechaniczne. Dodatkowo wyróżniają się funkcjo-

nalnym, estetycznym i precyzyjnym wykończeniem. Zastosowano powłoki antypoślizgowe, ergonomiczne zakończenia oraz wzmocnienia w miejscach łączenia sztyc z podbierakiem. Produkty są pakowane w trwałe i estetyczne pokrowce, co zapewnia wygodny transport i przechowywanie.

nr kat.	nazwa	długość	licz. sek.	dł. trans.	waga	cena ok.
86-VL-T44	nasad. sztyca podbieraka CTX-400	4,0 m	3 sect	1,46 m	278 g	615,00 zł
86-VL-T45	dopalacz sztycy CTX	1,5 m	1 sect	1,51 m	152 g	285,00 zł
NEW 86-VL-T54	nasad. sztyca podbieraka POWER CTX-400	4,0 m	3 sect	1,62 m	370 g	535,00 zł
NEW 86-VL-T55	dopalacz sztycy POWER CTX	1,5 m	1 sect	1,50 m	120 g	235,00 zł
NEW 86-VL-M40	nasad. sztyca podbieraka CMX2-400	4,0 m	3 sect	1,43 m	310 g	345,00 zł
86-VL-S30	nasad. sztyca podbieraka CSX-300	3,0 m	3 sect	1,15 m	285 g	125,00 zł



86-VL-T44



86-VL-T45

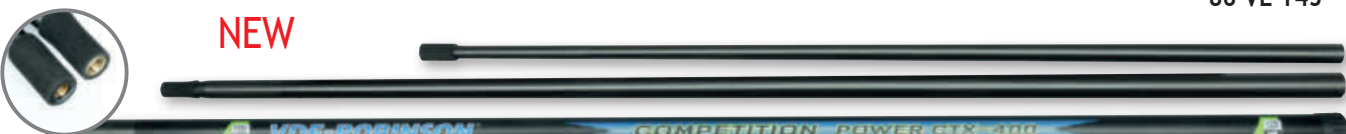

86-VL-T54



86-VL-T55



86-VL-M40



86-VL-S30

Tuba Delux na tyczkę VDE-Robinson 11W-T0-001

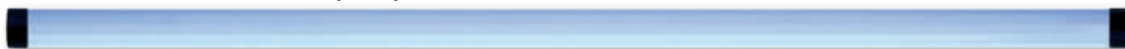

Tuba na tyczkę VDE-Robinson 11W-T0-002



Tuba na top karpioży i top do kubka 11W-T0-010



Tuba na zwykły top 4 częściowy 11W-T0-011

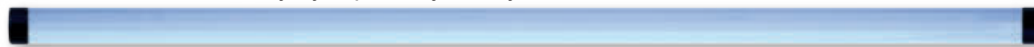

Tuba na szczytówki 11W-T0-012



TUBY

Tuby do wędzisk

nr katalogowy	wymiary
11W-T0-001	Tuba Delux na tyczkę VDE-Robinson 13m 1,78 m/6,2 cm
11W-T0-002	Tuba na tyczkę VDE-Robinson 13m 1,8 m/6 cm
11W-T0-010	Tuba na top karpioży i top do kubka 1,71 m/2,5 cm
11W-T0-011	Tuba na zwykły top 4 częściowy 1,73 m/4,2 cm
11W-T0-012	Tuba na szczytówki 56 cm /2 cm

AMORTYZATORY SILIKONOWE I LATEKSOWE

nr kat.	nazwa	średnica	długość	kolor
67-AS-007	amortyzator silikonowy, 600%	0,7 mm	6 m	fioletowy
67-AS-008	amortyzator silikonowy, 600%	0,8 mm	6 m	czerwony
67-AS-009	amortyzator silikonowy, 600%	0,9 mm	6 m	żółty
67-AS-010	amortyzator silikonowy, 600%	1,0 mm	6 m	niebieski
67-AS-012	amortyzator silikonowy, 600%	1,2 mm	6 m	pomarańcz.
67-AS-014	amortyzator silikonowy, 600%	1,5 mm	6 m	zielony
67-AL-008	amortyzator lateksowy, 700%	0,8 mm	6 m	naturalny
67-AL-009	amortyzator lateksowy, 700%	0,9 mm	6 m	naturalny
67-AL-010	amortyzator lateksowy, 700%	1,0 mm	6 m	naturalny
67-AL-012	amortyzator lateksowy, 700%	1,2 mm	6 m	naturalny
67-AL-014	amortyzator lateksowy, 700%	1,4 mm	6 m	naturalny
67-AL-016	amortyzator lateksowy, 700%	1,6 mm	6 m	naturalny



Amortyzatory silikonowe są wyjątkowo miękkie, supermocne, o ogromnej rozciągliwości. Pozwalają zatrzymać w czasie holu wielki okaz ryby przy łowieniu na stosunkowo cienką żyłkę. Posiadają wysoką rozciągliwość, dochodzącą do 600%. Oferowane są w kilku kolorach, a każdy kolor odpowiada innej średnicy. **Amortyzatory lateksowe** cechują się jeszcze większą, 700% rozciągliwością. Dostępne są w kolorze jasno kremowym.

AMORTYZATORY PUSTE LATEKSOWE

nr kat.	nazwa	średnica	długość	kolor
67-AH-415	amortyzator lateksowy 800% pusty	1.55mm	4 m	niebieski
67-AH-418	amortyzator lateksowy 800% pusty	1.80mm	4 m	zielony
67-AH-420	amortyzator lateksowy 800% pusty	2.06mm	4 m	żółty
67-AH-422	amortyzator lateksowy 800% pusty	2.27mm	4 m	pomarańczowy
67-AH-425	amortyzator lateksowy 800% pusty	2.56mm	4 m	różowy
67-AH-428	amortyzator lateksowy 800% pusty	2.82mm	4 m	czerwony
67-AH-431	amortyzator lateksowy 800% pusty	3.10mm	4 m	burgund

Puste amortyzatory przeznaczone są do połowy większych ryb. Ich cechą charakterystyczną jest brak rdzenia oraz dwie okalające warstwy, które bardzo łagodnie amortyzują zrywy większych osobników. Taka konstrukcja ogranicza prawdopodobieństwo spięcia czy też zerwania przyponu.

Zewnętrzna warstwa w kolorze fluo zapewni poślizg i widoczność w każdych warunkach, jednocześnie pełni funkcję ochronną.

Wewnętrzna warstwa została wykonana z najwyższej klasy lateksu, który gwarantuje niebywałą rozciągliwość i wytrzymałość.

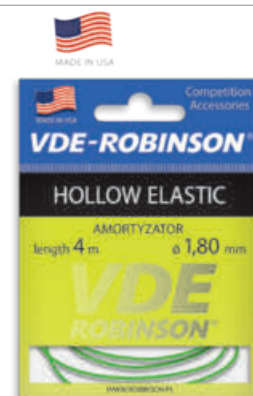
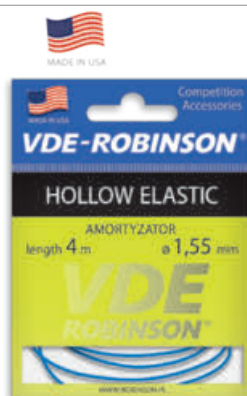

Łącznik zestawu bąta

5 szt. w opak.

- 67-A0-020 0,65 mm
- 67-A0-021 0,75 mm
- 67-A0-022 0,85 mm
- 67-A0-023 1,00 mm
- 67-A0-024 1,25 mm
- 67-A0-025 1,50 mm
- 67-A0-026 1,80 mm
- 67-A0-027 2,00 mm
- 67-A0-028 2,30 mm
- 67-A0-029 2,50 mm
- 67-A0-030 2,80 mm
- 67-A0-031 3,00 mm

KLUCZ I KORKI DO GUM



67-A0-010 mały - 2 szt.
Ø 1,3 dł. 7,5 cm



67-A0-012 średni - 2 szt.
Ø 2 dł. 10 cm



67-A0-011 duży - 2 szt.
Ø 2,5, dł. 14 cm

Korki do gumy – wykonane z bardzo lekkiego materiału o niesłychanej giętkości, dzięki czemu ściany stożka wyginają się wraz z wędką, co zapobiega pęknięciom wędki (jak to się często zdarza w wypadku sztywnych korków).



67-A0-013 Klucz do korków, dł 30 cm



Tulejka teflonowa zewnętrzna

3 szt. w opak.

- 67-A0-060 1,4 mm
- 67-A0-061 1,7 mm
- 67-A0-062 2,0 mm
- 67-A0-063 2,3 mm
- 67-A0-064 2,6 mm
- 67-A0-065 2,9 mm
- 67-A0-066 3,2 mm
- 67-A0-067 3,5 mm
- 67-A0-068 3,8 mm



Tulejka teflonowa wewnętrzna

3 szt. w opak.

- 67-A0-070 1,5 mm
- 67-A0-071 1,8 mm
- 67-A0-072 2,2 mm
- 67-A0-073 2,8 mm
- 67-A0-074 3,2 mm
- 67-A0-075 3,7 mm
- 67-A0-076 4,0 mm
- 67-A0-077 4,4 mm
- 67-A0-078 4,8 mm



Gumki do zestawów
67-A0-001 dł. 8 cm/10 szt.
67-A0-002 dł. 12 cm/10 szt.



67-A0-005
Ochroniacz gumy



67-A0-050
Drut do gumy
- dł. 2,10 m



67-A0-KB0
Koszulki do spławików
0,8/1,0/1,2/1,5/1,8/2,0 mm



67-A0-KB1
Koszulki silikonowe
0,8/1,0/1,2/1,5/1,8/2,0 mm



Wężyki silikonowe
67-A0-WS1 0,30 mm/1 m
67-A0-WS2 0,50 mm/1 m
67-A0-WS3 0,80 mm/1 m
67-A0-WS4 1,00 mm/1 m
67-A0-WS5 1,20 mm/1 m



Antenki puste do spławików czerwone:
67-A0-A10R 1,2 mm x 5 szt.
67-A0-A11R 1,5 mm x 5 szt.
67-A0-A12R 1,7 mm x 5 szt.
67-A0-A13R 2,0 mm x 5 szt.
67-A0-A14R 2,5 mm x 5 szt.
67-A0-A15R 3,0 mm x 5 szt.
67-A0-A16R 3,5 mm x 5 szt.
67-A0-A17R 4,0 mm x 5 szt.
67-A0-A18R 4,5 mm x 5 szt.



Antenki puste do spławików żółte:
67-A0-A10Y 1,2 mm x 5 szt.
67-A0-A11Y 1,5 mm x 5 szt.
67-A0-A12Y 1,7 mm x 5 szt.
67-A0-A13Y 2,0 mm x 5 szt.
67-A0-A14Y 2,5 mm x 5 szt.
67-A0-A15Y 3,0 mm x 5 szt.
67-A0-A16Y 3,5 mm x 5 szt.
67-A0-A17Y 4,0 mm x 5 szt.
67-A0-A18Y 4,5 mm x 5 szt.



Oliwki wyczynowe
szt. w opak.
60-WY-001 1,0 g x 6 szt.
60-WY-002 1,5 g x 6 szt.
60-WY-003 2,0 g x 6 szt.
60-WY-004 2,5 g x 6 szt.
60-WY-005 3,0 g x 6 szt.
60-WY-006 4,0 g x 5 szt.
60-WY-007 5,0 g x 5 szt.
60-WY-008 6,0 g x 5 szt.
60-WY-009 7,0 g x 4 szt.
60-WY-010 8,0 g x 4 szt.
60-WY-011 9,0 g x 3 szt.
60-WY-012 10,0 g x 2 szt.



Oliwki wyczynowe z silikonem
szt. w opak.
60-WY-014 1,0 g x 6 szt.
60-WY-015 1,5 g x 6 szt.
60-WY-016 2,0 g x 6 szt.
60-WY-017 2,5 g x 6 szt.
60-WY-018 3,0 g x 6 szt.
60-WY-019 4,0 g x 5 szt.
60-WY-020 5,0 g x 5 szt.
60-WY-021 6,0 g x 5 szt.
60-WY-022 7,0 g x 4 szt.
60-WY-023 8,0 g x 4 szt.
60-WY-024 9,0 g x 3 szt.
60-WY-025 10,0 g x 2 szt.
60-WY-026 12,0 g x 2 szt.



Łączki wyczynowe z igielitem
szt. w opak.
60-WY-028 1,5 g x 6 szt.
60-WY-029 2,0 g x 6 szt.
60-WY-030 2,5 g x 6 szt.
60-WY-031 3,0 g x 6 szt.
60-WY-032 4,0 g x 5 szt.
60-WY-033 5,0 g x 5 szt.
60-WY-034 6,0 g x 5 szt.
60-WY-036 8,0 g x 4 szt.

ŚRUCINY WYCZYNOWE



60-WY-B01 Śruciny wyczynowe, rozmiary 12-6, 200g



60-WY-B02 Śruciny wyczynowe, rozmiary 6-0, 200g

OLIWKI



60-WY-001 Oliwki wyczynowe z silikonem, 150 g

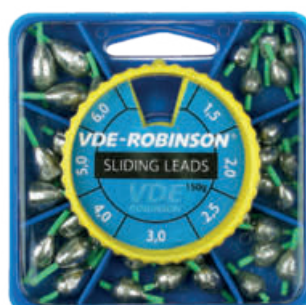

60-WY-L01. Łączki wyczynowe z igielitem, 150 g

GRUNTOMIERZ WYCZYNOWY

NEW



Gruntomierz wyczynowy
nr kat. waga ilość w opak.
67-A0-200 20 g 2 szt.
67-A0-300 30 g 2 szt.



67-99-010
Nożyce do robaków

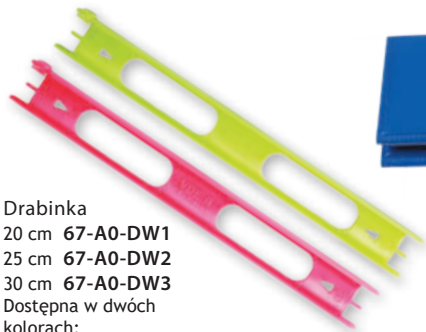

Drabinka
20 cm 67-A0-DW1
25 cm 67-A0-DW2
30 cm 67-A0-DW3
Dostępna w dwóch kolorach:
czerwonym i zielonym.



Portfel na przypony
67-A0-PP1 dł 25 cm
67-A0-PP3 dł 40 cm



PROCE



67-PR-C01
Proca SHORT DISTANCE
67-PR-C02
Proca MEDIUM DISTANCE
67-PR-C03
Proca LONG DISTANCE



GUMY DO PROC



Gumy do procy zostały wykonane z niezwykle mocnego lateksu. W porównaniu do klasycznych gum silikonowych, gumy lateksowe są bardziej sprężyste i lepiej oddają siłę naciągu podczas strzelania. Trzy rozmiary gum umożliwiają wykorzystanie ich do wszelkiego rodzaju zanęt, począwszy od drobnych ziaren czy robaków, do których idealnie sprawdzi się średnica 5mm a skończywszy na dużych i ciężkich kulach zanętowych, do których polecamy wersję 5,5 oraz 6mm, dzięki której możemy osiągnąć naprawdę bardzo daleki dystans.

nr. kat.	ilość	średnica	długość	zasięg	kolor
67-PR-CG4	2szt	5,0 mm	30 cm	20-30m	czarny
67-PR-CG5	2szt	5,5 mm	30 cm	25-35m	czarny
67-PR-CG6	2szt	6,0 mm	30 cm	30-40m	czarny

AKCESORIA FEEDEROWE

GUMY FEEDEROWE

nr. kat.	średnica	wytrzymałość	długość	kolor
68-FG-B06	0,60 mm	5,0 kg	10 m	brązowy
68-FG-B08	0,80 mm	6,0 kg	10 m	brązowy
68-FG-B10	1,00 mm	7,0 kg	10 m	brązowy
68-FG-T06	0,60 mm	5,0 kg	10 m	przezroczysty
68-FG-T08	0,80 mm	6,0 kg	10 m	przezroczysty
68-FG-T10	1,00 mm	7,0 kg	10 m	przezroczysty



67-A0-PP5

Pudełko na przypony z krążkami EVA (10szt)



FEEDER GUMA to doskonały materiał do budowy zestawów feederowych w sytuacji, gdy jako linkę główną stosujemy plecionkę. Świetnie amortyzuje ataki ryb w trakcie holu umożliwiając stosowanie przyponów o bardzo małych średnicach czy małych rozmiarów haczyków. Dostępna w dwóch wersjach: bezbarwnej i brązowej oraz w trzech średnicach 0,6mm, 0,8mm i 1mm, aby łatwiej dostosować się do warunków panujących na łowisku. Perfekcyjna rozciągliwość i idealny powrót.

IGŁY, SZYDŁA

Precyzyjne narzędzia z pływającą rękojeścią.



94-IK-008 Igła do przynęt



94-WK-006 Wiertło średnica 1,5mm



94-SZ-008 Szydełko



94-IK-009 Igła do pushstopów

PODAJNIK METHOD FEEDER

Foremka do podajników
Method Feeder
83-FO-001

Podajnik Method Feeder

83-MF-020	20g
83-MF-030	30g
83-MF-040	40g
83-MF-050	50g

Zestaw Method Feeder
2x podajnik + foremka

83-MF-S20	2x 20g
83-MF-S30	2x 30g
83-MF-S40	2x 40g
83-MF-S50	2x 50g



83-FO-001

83-MF-001

KOSZYKI FEEDEROWE

Koszyki Feeder Soft

83-KF-S53	S 30g	ø25 x 24mm
83-KF-S54	S 40g	ø25 x 24mm
83-KF-SM2	M 30g	ø27 x 32 mm
83-KF-SM3	M 40g	ø27 x 32 mm
83-KF-SM4	M 50g	ø27 x 32 mm
83-KF-SL2	L 30g	ø33 x 38 mm
83-KF-SL3	L 40g	ø33 x 38 mm
83-KF-SL4	L 50g	ø33 x 38 mm



83-KF-SL2

83-KF-SM2

83-KF-S52

Koszyki Feeder Bullet

83-FB-S20	S 20g	ø22 x 27 mm
83-FB-S30	S 30g	ø22 x 27 mm
83-FB-S40	S 40g	ø22 x 27 mm
83-FB-M30	M 30g	26 x 33 mm
83-FB-M40	M 40g	ø26 x 33 mm
83-FB-M50	M 50g	ø26 x 33 mm
83-FB-L60	L 60g	ø30 x 40 mm
83-FB-L70	L 70g	ø30 x 40 mm
83-FB-L80	L 80g	ø30 x 40 mm



83-FB-S20

83-FB-M30

83-FB-L60

Koszyki Feeder Ring

83-FR-S25	S 25g	ø22 x 27 mm
83-FR-S35	S 35g	ø22 x 27 mm
83-FR-M35	M 35g	ø26 x 33 mm
83-FR-M45	M 45g	ø26 x 33 mm



83-FR-S25

83-FR-M45

Koszyki Feeder Cage

83-FC-S20	S 20g	ø26 x 27 mm
83-FC-S30	S 30g	ø26 x 27 mm
83-FC-S40	S 40g	ø26 x 27 mm



83-FC-S20

Podajnik Method Feeder

Podajniki VDE-Robinson to połączenie klasycznej, a zarazem bardzo przemyślanej konstrukcji. Owalny kształt nadaje idealną trajektorię lotu podczas zarzucania zestawu, a środkowe żebro wyprofilowane w łuk zapewnia odpowiednią ilość miejsca do ulokowania przynęty. Tworzywo, z którego wykonany jest podajnik jest bardzo solidne i wytrzymałe. Kamuflujący kolor powoduje, że koszyk doskonale maskuje się z dnem łowiska. Uzupełnieniem podajników jest gumowa foremka, dzięki której możemy idealnie przygotować zestaw do podania w łowisko. W pierwszej kolejności układamy przynętę z haczykiem na środku foremki, następnie zasypujemy odpowiednio przygotowaną zanętą lub pelletem. Całość dociskamy podajnikiem i wyciągamy zestaw z foremki. Jest to idealny sposób na poprawne zaprezentowanie przynęty w łowisku, a dodatkowo zapewnia powtarzalne i dalekie rzuty bez obawy o zaplątanie się przyponu.

Koszyki Feeder SOFT

Koszyki z elastycznego a zarazem mocnego tworzywa. Feeder SOFT wyróżniają dwie szczególne cechy. Po pierwsze powiększone otwory w rozmiarze 9 x 5 milimetrów, które pozwalają na szybsze uwalnianie mieszanki zanętowej. Dzięki temu wędkujący ma szansę szybciej zbudować pole nęcenia. Po drugie koszyk z elastycznego, odpornego na uszkodzenia tworzywa łatwiej uwalnia się z zaczepów. Krętlik został wtopiony na stałe, żeby zminimalizować ryzyko ewentualnych splątań, a transparentne tworzywo zmniejsza jego widoczność w wodzie. Dostępny w rozmiarach S, M oraz L, w gramaturach od 20 do 50 gramów.

Koszyki Feeder BULLET

Seria koszyków do łowienia na dużych odległościach. Feeder BULLET posiada centrycznie umieszczone obciążenie, dzięki czemu przypomina pocisk i pozwala na oddawanie bardzo dalekich, a zarazem celnych rzutów. Wykonany z solidnych, dobrych jakościowo materiałów. Stalowa siatka ma średnicę drutu 1 mm i oczka wielkości 6 mm. Precyzyjnie wykonana zwiększa stabilność koszyka w trakcie lotu. Koszyk pomalowany jest w maskujące, zlewające się z dnem barwy. Dostępny w rozmiarach S, M oraz L i gramaturach od 20 do 80 gramów.

Koszyki Feeder RING

Seria koszyków do precyzyjnego łowienia na średnim dystansie. Feeder RING został wykonany z mocnej, stalowej siatki z dolnym obciążeniem w postaci pierścienia. Przesunięty ku dołowi ciężar zwiększa celność rzutów i zmniejsza podatność koszyka na boczny wiatr. Obciążenie odlano bardzo precyzyjnie, a cały koszyk pomalowano proszkowo w zlewające się z dnem barwy. Dostępny w rozmiarach S oraz M, w gramaturach od 20 do 40 gramów.

Koszyki Feeder CAGE

Najczęściej wybierany model koszyka feederowego. Feeder CAGE został wykonany z niezwykłą precyzją, z trwałych, umożliwiających długotrwałe i bezproblemowe użytkowanie materiałów. Stalowa siatka ma średnicę drutu 1 mm, a oczka wielkości 6 mm. Koszyk dokładnie opisany, malowany proszkowo w maskujące barwy. Dostępny w rozmiarze S, w gramaturach od 20 do 40 gramów.



PODPÓRKI FEEDEROWE PRZEDNIE I TYLNE



67-CO-F15
Podpórka karbowana feeder z blokadą, dł. 15 cm



67-CO-F31
Podpórka karbowana feeder double, dł. 42 cm



67-PP-003
Podpórka Tulipan



67-CO-F40
Podpórka przednia feeder 20cm

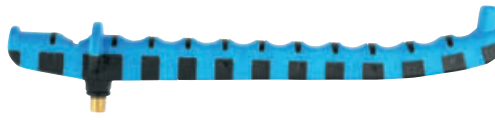

67-CO-F42
Podpórka przednia feeder 27cm



67-CO-F46
Podpórka przednia feeder



67-CO-F56
Podpórka przednia feeder



67-CO-F58
Podpórka przednia feeder



67-CO-F60
Podpórka przednia feeder



67-CO-F44
Podpórka przednia feeder



67-CO-F48
Podpórka tylna feeder



67-CO-F50
Podpórka tylna feeder



67-CO-F54
Podpórka tylna feeder



67-CO-F52
Podpórka tylna feeder

NEW



Feeder link, 3szt.
68-FL-005, dt. 5cm
68-FL-075, dt. 7,5cm
68-FL-010, dt. 10cm

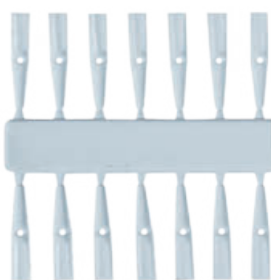

Stopery typu „Push Stop”,
2x56szt.
68-ST-P01, rozmiar S
68-ST-P02, rozmiar M



Igły do przynęt
z zadziorami, 10 szt.
68-IG-001, dt. 7 mm
68-IG-002, dt. 11 mm

NEW



Feeder bead, 10szt.
68-FB-001, rozmiar S
68-FB-002, rozmiar M



Agrafki do zestawów
feederowych, 10 szt.
68-K6-001, rozmiar 00
68-K6-002, rozmiar 0
68-K6-003, rozmiar 1



Krętki z agrałką do
zestawów feederowych,
10 szt.
68-K1-010, rozmiar 10
68-K1-012, rozmiar 12
68-K1-014, rozmiar 14



Stopery walcowe,
20 szt.
68-ST-G01, rozmiar S
68-ST-G02, rozmiar M
68-ST-G03, rozmiar L
NEW 68-ST-G04, rozmiar XL



Łączniki Quick
Change, 6 szt.
68-LA-001,
rozmiar 9 mm
68-LA-002,
rozmiar 11 mm

UBRANIA



69-CZ-E05
Czapka z siatką
i z daszkiem
VDE-Robinson



69-CZ-E08
Czapka z daszkiem
VDE-Robinson



69-CZ-E03
Czapka z daszkiem
MVDE



69-CH-011
Chusty
wielofunkcyjne
VDE-Robinson



99-RE-001
Ręcznik
Bawełniany
50x70 cm



73-VR-B30
Fartuch



69-TP-VD
Koszulka Polo VDE-Robinson, rozm. L-XXL





ZANĘTY

MADE IN BELGIUM

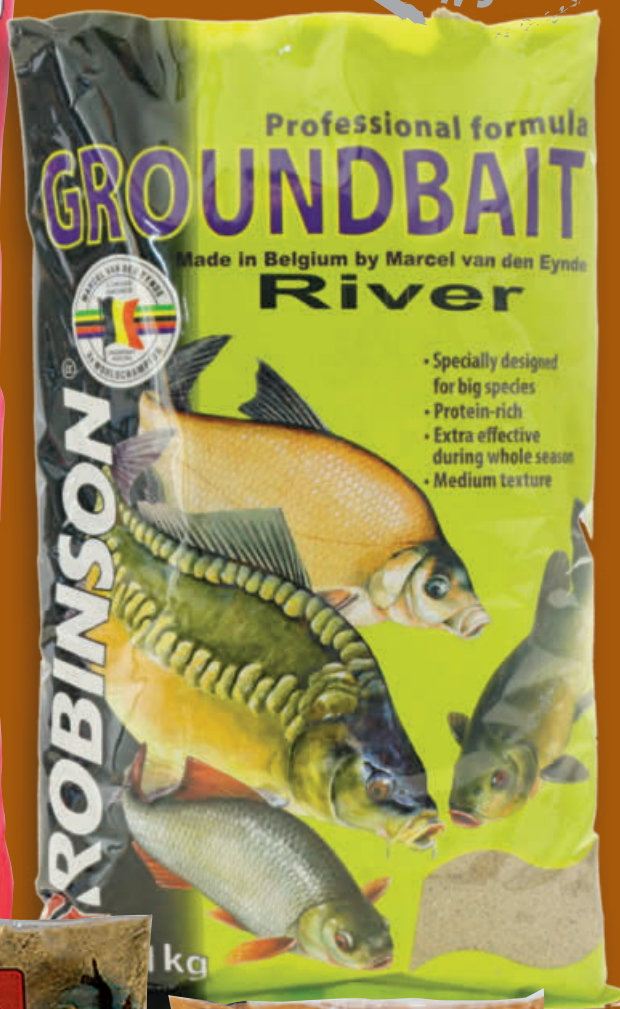
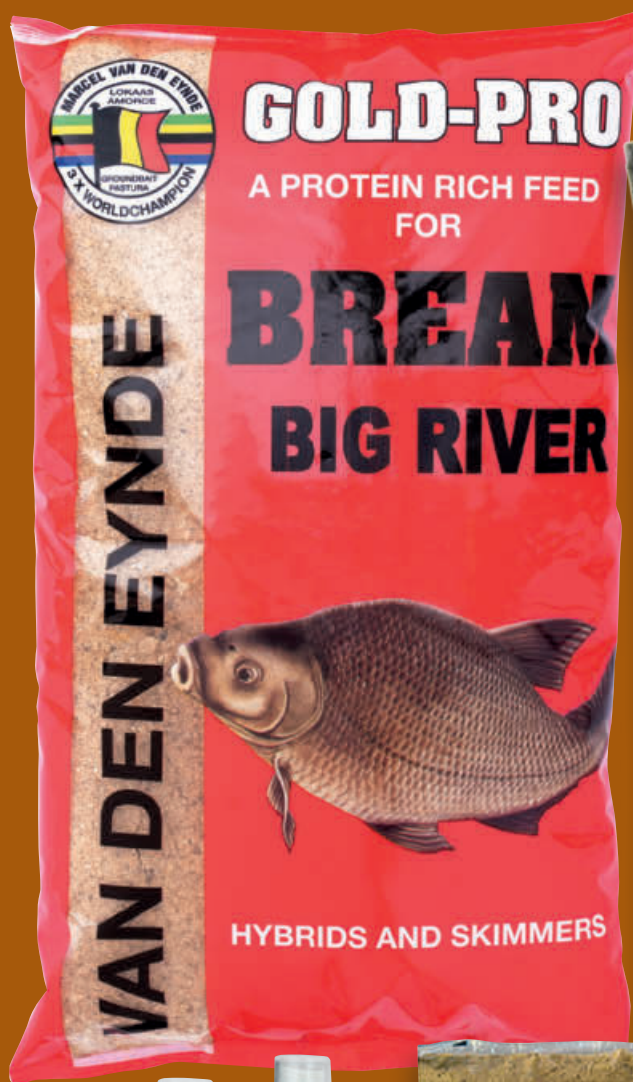

- Specially designed for big species
- Protein-rich
- Extra effective during whole season
- Medium texture



ZANĘTY MISTRZÓW - LESZCZOWE



GOLD-PRO BREAM

Kultowa receptura belgijskich mistrzów ukierunkowana do połowu leszczy praktycznie w każdych warunkach. Jest punktem wyjścia do wszelkich kompozycji leszczowych. Wersja Big River została przygotowana na wody płynące oraz z myślą o selekcji większych sztuk. Charakteryzuje się grubszą granulacją i mocniejszą kleistością.

Gatunki	Leszcz, Krap
Łowisko	Wody stojące i wolno płynące
Praca	Pracująca / przy dnie 2 - Średnio ciężka
Cechy	2 - Średnio klejąca 2 - Średnio zmielona

GOLD-PRO BREAM Classic	1kg	EZ-BRE
GOLD-PRO BREAM Big River	1kg	EZ-GPR
GOLD-PRO BREAM Yellow	1kg	EZ-BRY
GOLD-PRO BREAM Red	1kg	EZ-BRR
GOLD-PRO BREAM Black	1kg	EZ-BRB



Leszcze / wody stojące:

- 45% GOLD-PRO BREAM Classic
- 45% SUPERCUP
- 5% COPRA MELASSE
- 5% COCO BELGE
- Atraktor BRASEM CARMEL
- Glina DAMP LEAM Black + DAMP LEAM HEAVY



Anna Roguska-Jurek
- Drużynowa II-ga wicemistrzyni świata 2023,
Drużynowa II-ga wicemistrzyni świata 2022,
Indywidualna wicemistrzyni świata 2021.
- Kilkukilogramowe leszcze trzymają się często na skraju pola nęcenia, co jakiś czas warto zatem zarzucić zestaw metr w prawo lub lewo by cieszyć się hołem medalowej sztuki.



SUPERCUP

Delikatna, lekka, szybko pracująca zanęta stworzona z myślą o wszystkich gatunkach tzw. „biatorybu”. Doświadczenie zawodników drużyny Robinson na polskich łowiskach narzuca jednak klasyfikację SUPERCUP'a zdecydowanie jako mieszanki leszczowej.

Gatunki	Leszcz, Krap, Płoc, Wzdregą
Łowisko	Wody stojące i bardzo wolno płynące
Praca	Szybko pracująca / przy dnie 1 - Lekka
Cechy	1 - Stabo klejąca 1 - Drobnio zmielona

SUPERCUP	1kg	EZ-SUP
SUPERCUP Red	1kg	EZ-SUP-R
SUPERCUP Black	1kg	EZ-SUP-BR



RECORD SILVER

Ciężka, dobrze klejąca zanęta. Idealna na rzeki, głębokie zbiorniki i duże okazy. Szczególnie chwalona przez testerów w połączeniu z gliną DAMP LEAM HEAVY podczas łowienia leszczy, krapki oraz innych karpiowatych w rzekach o silnym uciążu.

Leszcz, Krap, Jaż, Kleń
Wody wolno i szybko płynące
Wolno pracująca / przy dnie
3 - Ciężka
3 - Mocno klejąca
2 - Średnio zmielona

RECORD SILVER BREME	2kg	EZ-REB
RECORD SILVER BREME Black	2kg	EZ-REB-BL



ZANĘTY MISTRZÓW - PŁOCIOWE



SUPER ROACH

Uniwersalna, efektywna zanęta płociowa, zawierająca dużo składników silnie pracujących i wybijających. Jej aktywna praca skutecznie przyciąga i utrzymuje w łowisku całe stada płoci. Wersja HEAVY w odróżnieniu od BLACK, zawiera więcej ciężkich i oleistych składników, które pochodzą z mieszanek orzechów i powodują bardziej denną pracę.

Gatunki	Płoc		
Łowisko	Wody stojące i bardzo wolno płynące		
Praca	Szybko pracująca / przy dnie		
Cechy	2 - Średnio ciężka (EZ-SRB) 3 - Ciężka (EZ-SRH)		
	1 - Słabo klejąca 2 - Średnio zmielona		
SUPER ROACH Black	1kg	EZ-SRB	
SUPER ROACH Heavy	1kg	EZ-SRH	

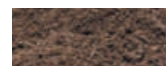

TURBO

Receptura TURBO została opracowana przy współpracy z indywidualnym mistrzem Belgii 1992 - Filipem Carroyer'em. W porównaniu do klasycznych zanęt płociowych charakteryzuje się wolniejszą pracą, dlatego z powodzeniem może być stosowana w wodach bieżących oraz przy połowie leszczy.

Płoc, Leszcz			
Wody wolno i szybko płynące			
Pracująca / przy dnie			
2 - Średnio ciężka 2 - Średnio klejąca 1 - Drobnio zmielona			
TURBO Classic	2kg	EZ-TUL	
TURBO Black	2kg	EZ-TUB	



RECORD GOLD

Pod względem właściwości RECORD GOLD to bliźniacza mieszanka odmiany SILVER - ciężka i dobrze klejąca. Baza tych dwóch zanęt jest praktycznie taka sama, a różnicę stanowi jedynie część komponentów nadających jej charakter płociowy.

Gatunki	Płoc, Jaż, Kleń		
Łowisko	Wody wolno i szybko płynące		
Praca	Wolno pracująca / przy dnie		
Cechy	3 - Ciężka 3 - Mocno klejąca 2 - Średnio zmielona		
RECORD GOLD GARDONS	2kg	EZ-REG	
RECORD GOLD GARDONS Black	2kg	EZ-REG-BL	



Płoc, jaż, leszcz:

- 40% TURBO Classic
- 40% RECORD Silver
- 5% SINKING SCRUMBS yellow
- 5% SINKING SCRUMBS red
- 5% Vanille
- 5% Canned hemp
- Ziemia BLACK EARTH HEAVY + Głina DAMP LEAM LIGHT

Marcin Przygoda - Robinson Team Bielsko Biata.

- Łowienie leszczy i płoci na tej samej zanęcie nie jest trudne. Należy jednak pamiętać o podstawowej zasadzie, że płoc wejdzie do zanęty leszczowej - nigdy odwrotnie. Dlatego trzeba pamiętać aby zdusić zanętę i jej lekkie frakcje aby nie wypłoszyć potencjalnych dużych leszczy.

ZANĘTY MISTRZÓW - PŁOCIOWE



SUPER CHAMPION ROACH

Bardzo delikatna mieszanka, szczególnie skuteczna podczas słabego żerowania ryb. Nawet niewielka jej ilość, np. w trudnych warunkach jesienno-zimowych, potrafi „obudzić” mało aktywne płocie i otworzyć łowisko na długi czas.

Gatunki	Płoc
Łowisko	Wody stojące i bardzo wolno płynące
Praca	Szybko pracująca / przy dnie 2 - Średnio ciężka
Cechy	1 - Stabo klejąca 1 - Drobnio zmielona

SUPER CHAMPION ROACH 1kg EZ-ROA
SUPER CHAMPION ROACH Black 1kg EZ-ROB

BIG ROACH

Jedna z jaśniejszych i cięższych zanęt płociowych. Skuteczna zarówno przy odtawianiu pojedynczych, dużych sztuk, jak i podczas regularnego łowienia płotek, selekcjonując największe osobniki z całej żerującej ławicy.

Gatunki	Płoc
Łowisko	Wody stojące i wolno płynące
Praca	Wolno pracująca / przy dnie 2 - Średnio ciężka 2 - Średnio klejąca 2 - Średnio zmielona

BIG ROACH 2kg EZ-BRO

SPECIAL

Bardzo lekka zanęta służąca do rozpraszania każdej innej mieszanki. W pojedynkę, dzięki powierzchniowej pracy, sprawdza się doskonale przy łowieniu ukleji.

Gatunki	Wzdreęga, Płoc, Ukleja
Łowisko	Wody stojące i bardzo wolno płynące
Praca	Rozpraszająca / przy powierzchni 1 - Bardzo lekka 1 - Bardzo stabo klejąca 1 - Drobnio zmielona

SPECIAL 1kg EZ-SPE

ZANĘTY NA DUŻE RYBY



EURO CHAMPION BIG FISH

Typowy BIG FISH - jasny, grubo zmielony, bogaty w składniki odżywcze. Najskuteczniejszy latem w płytkich i dobrze nagranych rozlewiskach.

Gatunki	Karp, Karaś, Lin, Leszcz, Amur
Łowisko	Wody stojące i wolno płynące
Praca	Wolno pracująca / przy dnie 3 - Ciężka
Cechy	2 - Średnio klejąca 3 - Grubo zmielona

EURO CHAMPION BIG FISH 1kg EZ-BIG





ZANĘTY KARPIOWE I KARASIOWE



CARP MASTER

Seria zanęt stworzona z myślą o łowieniu karpia na methodę, ale równie skuteczna przy dowolnej metodzie gruntowej lub splotnikowej. Wszystkie produkty CARP MASTER charakteryzują się wysoką zawartością protein i co ważne doskonale komponują się ze sobą. Różnorodne smaki, aromaty i kolory umożliwiają: po pierwsze dobranie optymalnej kompozycji na dowolne łowisko, po drugie ukierunkowanie mieszanki niemal pod wszystkie gatunki ryb karpiowatych.

Gatunki	Karp, Karaś, Lin, Leszcz, Amur
Łowisko	Wody stojące i wolno płynące
Praca	Pracująca / przy dnie
Cechy	2 - Średnio ciężka 2 - Średnio klejąca 1 - Drobnio zmielona

CARP MASTER SWEET FISHMEAL	1kg	EZ-SFM
CARP MASTER EXPANDA BIG FISH	1kg	EZ-EBF
CARP MASTER EXPANDA CARAMEL	1kg	EZ-ECA
CARP MASTER EXPANDA FISHMEAL	1kg	EZ-EFM
CARP MASTER EXPANDA TUTTI FRUTTI	1kg	EZ-ETF

Uniwersalny miks do metody 50/50:

- 50% pelletów CARPEX (ryba, krab) w większości w rozmiarze 2mm, garść w rozmiarze 4mm
- 50% EXPANDA FISHMEAL lub EXPANDA PROTEIN, w tym 5% COCO BELGE
- Atraktor LIQUID AROMA Carp



Jędrzej Krupa - Wodzisław Śląski Fishing Team.

- W kompozycjach miksów do metody nie należy bać się odważnych połączeń mięsno-owocowych - takie rozwiązanie często "otwiera wodę".

ZANĘTY KARPIOWE I KARASIOWE



EXPANDA GOLD

Bardzo sycaća zanęta przeznaczona głównie do łączenia z innymi mieszankami. Skład oparty o pellety sprawia, że jest swego rodzaju „dopalaczem” wzbogacającym całą kompozycję.

Gatunki	Karp, Karaś, Leszcz
Łowisko	Wody stojące i wolno płynące
Praca	Pracująca / przy dnie 2 - Średnio ciężka
Cechy	2 - Średnio klejąca 2 - Średnio zmielona
EXPANDA GOLD	1kg EZ-EGO



SUPERCARP

Zanęty bogate w białka, powstałe na bazie mączki rybnej, której połączenie z aromatem truskawkowym (wersja STRAWBERRY) tworzy niezwykle ciekawy efekt. Brytyjscy testerzy chwalili SUPERCARP za zdolność wabienia nie tylko karpi, ale również karasi, linów i leszczy.

Gatunki	Karp, Karaś, Lin, Leszcz
Łowisko	Wody stojące i wolno płynące
Praca	Wolno pracująca / przy dnie 3 - Ciężka 2 - Średnio klejąca 2 - Średnio zmielona
SUPERCARP FISHMEAL	1kg EZ-SFI
SUPERCARP STRAWBERRY	1kg EZ-SFS



HI-PRO SPECIMEN CARP

Klasyczne zanęty karpiove opracowane przy współpracy z Bobem Nudd'em - trenera, gruba, wysokoproteinowa. Może służyć jako baza do wszelkich kompozycji karpiowych.

Gatunki	Karp
Łowisko	Wody stojące i wolno płynące
Praca	Wolno pracująca / przy dnie 2 - Średnio ciężka 2 - Średnio klejąca 3 - Grubo zmielona
HI-PRO SPECIMEN CARP Yellow	1kg EZ-CAY
HI-PRO SPECIMEN CARP Red	1kg EZ-CAR



MARGIN MIX / METHOD MIX

Zanęty oparte w głównej mierze na mączkach rybnych, w przypadku METHOD MIX skład został wzbogacony dodatkowymi słodkimi akcentami. Obie zanęty dobrze wchłaniają wodę, dlatego należy je kilkukrotnie i bardzo ostrożnie domaczać.

Gatunki	Karp, Karaś
Łowisko	Wody stojące i wolno płynące
Praca	Wolno pracująca / przy dnie 2 - Średnio ciężka
Cechy	2 - Średnio klejąca 2 - Średnio zmielona
MARGIN MIX	1kg EZ-MAR
METHOD MIX Fishmeal XT	1kg EZ-MXT
METHOD MIX Meat	1kg EZ-MXM



CARASSIO

Specyficzny aromat - to podstawowy atut zanęty CARASSIO. Bogactwo składników i gruba konsystencja dają gwarancję, że oprócz karasi w łowisku zameldują się również liny oraz karpie.

Gatunki	Karaś, Lin
Łowisko	Wody stojące i wolno płynące
Praca	Wolno pracująca / przy dnie 2 - Średnio ciężka 2 - Średnio klejąca 3 - Grubo zmielona
CARASSIO Yellow	1kg EZ-CRS-Y
CARASSIO Brown	1kg EZ-CRS-BR



CATCH

Zanęta przeznaczona na karasie, ale bardziej uniwersalna od klasycznej CARASSIO. Jasny kolor, bogactwo wartości odżywczych i drobna frakcja zainteresuje także leszcze, liny oraz karpie.

Gatunki	Karaś, Lin, Leszcz, Karp
Łowisko	Wody stojące i wolno płynące
Praca	Wolno pracująca / przy dnie 2 - Średnio ciężka 2 - Średnio klejąca 1 - Drobno zmielona
CATCH	1kg EZ-CAT



ZANĘTY DO KOSZYKA



FEEDER

W odróżnieniu od klasycznych zanęt feeder'owych cechą charakterystyczną tej serii jest szybka, aktywna praca. Nadają się do każdego rodzaju koszyka, tworząc wokół niego efekt chmurowotwórczy, wabiący ryby ze znacznych odległości.

Ze względu na rosnącą w szybkim tempie popularność FEEDER'a, seria zanęt została wzbogacona o nowe produkty ukierunkowane

głównie na karpie: SWEET CARP, MYSTERY RED, CHEESE & GARLIC. Zanęty te szczególnie w połączeniu z serią CARP MASTER tworzą niezwykle skuteczny duet, który na łowiskach komercyjnych znajdzie zastosowanie w klasycznym jak i method'owym koszyku.



Gatunki	Leszcz, Krąp, Płoc, Karp, Karaś, Lin
Łowisko	Wody stojące i wolno płynące
Praca	Szybko pracująca / przy dnie
Cechy	1 - Lekka 2 - Średnio zmielona

FEEDER BREAM	1kg	EZ-FBR
FEEDER CHEESE & GARLIC	1kg	EZ-FCG
FEEDER COARSE	1kg	EZ-FCO
FEEDER GOLD	1kg	EZ-FGO
FEEDER ROACH	1kg	EZ-FRO
FEEDER ROACH Black	1kg	EZ-FRB
FEEDER SWEET CARP	1kg	EZ-FSC
FEEDER TURBO +	1kg	EZ-FTU
FEEDER TURBO + Black	1kg	EZ-FTB



SUPER CHAMPION FEEDER / BRX

Zanęty stworzone z myślą o klasycznym feederze, powoli wymywają się z koszyka, uwalniając mieszankę z przynętami. Wersja BRX dysponuje większą kleistością od bazowej DS FEEDER, dzięki czemu lepiej sprawdza się w silniejszych uciążach.

METHOD MIX

Wysokoproteinowe mieszanki dedykowane do metody na łowiskach komercyjnych. Mimo silnych właściwości klejących zanęty te szybko wymywają się z koszyka. Charakterystyczne kolory i silne aromaty wabią głównie większe osobniki.

Gatunki	Karp, Karaś, Lin	
Łowisko	Wody stojące i wolno płynące	
Praca	Pracująca / przy dnie	
Cechy	3 - Ciężka 3 - Mocno klejąca 3 - Grubo zmielona	
METHOD MIX FISHMEAL	1kg/2kg	EZ-MFI/EZ-MFM
METHOD MIX FISHMEAL Sweet	1kg/2kg	EZ-MSE/EZ-MSW
SUPER METHOD MIX	2kg	EZ-MMC
HI-PRO CARP METHOD MIX	2kg	EZ-CAM

Leszcz, Karaś, Lin, Karp, Płoc	Wody stojące i płynące	
Wolno pracująca / przy dnie	2 - Średnio ciężka 2 - Średnio klejąca 2 - Średnio zmielona	
SUPER CHAMPION DS FEEDER	1kg	EZ-FEE
SUPER CHAMPION DS FEEDER Black	1kg	EZ-FEE-BL
SUPER CHAMPION BRX	1kg	EZ-SCB

LEGENDS MAKE LEGENDS



BREAMO MIX

Leszczowa zanęta stworzona w oparciu o składniki kukurydziane. Delikatna konsystencja i odpowiednia kleistość powodują powstanie chmury podczas nęcenia. Wersja żółta została opracowana na wody stojące, natomiast czarna na kanały.

Gatunki	Leszcz
Łowisko	Wody stojące i wolno płynące
Praca	Pracująca / przy dnie
Cechy	2 - Średnio ciężka
	1 - Słabo klejąca 2 - Średnio zmielona
BREAMO MIX Yellow	1kg EZ-BOY
BREAMO MIX Black	1kg EZ-BOB

SKIMMER MIX

Lekka aktywnie pracująca zanęta do połowu w wodach stojących. Jasny kolor idealnie sprawdzi się w okresie letnim podczas nęcenia leszczy. Waniliowy aromat wabi również duże płocie oraz krapie.

Leszcz, Krap, Płoc, Wzdregą	
Wody stojące	
Szybko pracująca / przy dnie	
1 - Lekka	
1 - Słabo klejąca	
2 - Średnio zmielona	
SKIMMER MIX	1kg EZ-SKI



RECORD SWEET

Słodka wersja popularnej zanęty leszczowej RECORD SILVER. Podobnie jak oryginał ciężka, mocno klejąca, dostosowana do silnych rzecznych uciągów i dużych głębokości.

Gatunki	Leszcz, Krap, Jaź, Kleń
Łowisko	Wody wolno i szybko płynące
Praca	Wolno pracująca / przy dnie
Cechy	3 - Ciężka
	3 - Mocno klejąca 2 - Średnio zmielona
RECORD SWEET	1kg EZ-RES



G5 SPECIAL

Modyfikacja bardzo skutecznej i lubianej zanęty Alana Scotthorne'a G5. Mieszanka została zmieniona w taki sposób, aby silnym ziołowym zapachem wabić duże płocie i leszcze.

Płoc, Leszcz	
Wody stojące i wolno płynące	
Szybko pracująca / przy dnie	
1 - Lekka	
1 - Słabo klejąca	
1 - Drobnio zmielona	
G5 SPECIAL	1kg EZ-G5S



HEAVY SPECIAL

Zanęta, która mimo dużej kleistości i ciężaru stosunkowo aktywnie pracuje na dnie. Jej żółto-brązowy kolor najlepiej sprawdzi się w okresie umiarkowanej i podwyższonej temperatury wody.

Leszcz, Karp, Karaś	
Wody wolno i szybko płynące	
Pracująca / przy dnie	
3 - Ciężka	
3 - Mocno klejąca	
2 - Średnio zmielona	
HEAVY SPECIAL	1kg EZ-HSP



LEGENDS MAKE LEGENDS



BOGA

Kompozycja oparta na mieszance mielonych orzechów różnych gatunków. Delikatna konsystencja predysponuje tą zanętą do nęcenia małych ryb w wodach stojących.

Gatunki	Płoć, Leszcz, Krap
Łowisko	Wody stojące i wolno płynące
Praca	Szybko pracująca / przy dnie 1 - Lekka
Cechy	1 - Słabo klejąca 1 - Drobnio zmielona

BOGA 1kg EZ-BOG

EXPO

Receptura przeznaczona na trudne, mało aktywne ryby spokojnego żeru. Kontrastowy, czerwony kolor ma za zadanie wyeksponować mieszankę na dnie i pobudzić ryby do żerowania.

Gatunki	Leszcz, Płoć, Karaś, Lin
Łowisko	Wody stojące i płynące
Praca	Pracująca / przy dnie 3 - Ciężka
Cechy	2 - Średnio klejąca 1 - Drobnio zmielona

EXPO 1kg EZ-EXP
EXPO TENCH 1kg EZ-EXT



ZANĘTY MISTRZÓW - UNIWERSALNE



G5

Skład zanęty został opracowany przy współpracy z pięciokrotnym mistrzem świata Alanem Scotthorne'm. Jest to dość lekka i drobna mieszanka o charakterze uniwersalnym. Wabi typowo sportowe sztuki leszczy, krapki i płoci, ale również pozostałe gatunki ryb karpowatych.

Gatunki	Leszcz, Krap, Płoć, Karp, Karaś, Lin
Łowisko	Wody stojące i bardzo wolno płynące
Praca	Szybko pracująca / przy dnie 1 - Lekka
Cechy	1 - Słabo klejąca 1 - Drobnio zmielona

G5 2kg EZ-AG5
G5 Black 2kg EZ-AG5-BL

SECRET

Doskonała jako „dopalacz” do innych zanęt. Dzięki wyczuwalnej owocowej nucie oraz ciężkiej i klejącej konsystencji przyciąga większe osobniki. Równie dobrze może być dodawana do lekkich, jeziorowych zanęt jako dociążenie do nęcenia na dużych głębokościach, jak i do rzecznych mieszank, aby selekcjonować większe sztuki.

Gatunki	Płoć, Leszcz, Krap, Karp, Karaś, Lin, Jaź, Kleń
Łowisko	Wody wolno i szybko płynące
Praca	Wolno pracująca / przy dnie 3 - Ciężka
Cechy	3 - Mocno klejąca 2 - Średnio zmielona

SECRET Classic 1kg EZ-SEC
SECRET Black 1kg EZ-SEB

ZANĘTY MISTRZÓW - UNIWERSALNE



RIVER ACE

Od lat bardzo popularna zanęta przeznaczona typowo na rzeki. Charakterystyczny ceglany kolor i zapach wabią ryby nawet z dużych odległości.

Gatunki	Jaź, Kleń, Brzana, Świnka, Certa, Leszcz
Łowisko	Wody wolno i szybko płynące
Praca	Bardzo wolno pracująca / przy dnie 3 - Ciężka
Cechy	3 - Mocno klejąca 2 - Średnio zmielona
RIVER ACE	1kg EZ-RIV



SUPERBLACK

Zanęta do zadań specjalnych - w czystej, zimnej i mało rybnej wodzie. Najskuteczniejsza w okresie jesienno-zimowym przy słabym żerowaniu ryb.

Leszcz, Płoć	
Wody stojące i wolno płynące	
Pracująca / przy dnie 1 - Lekka 1 - Słabo klejąca 1 - Droбно zmielona	
SUPERBLACK	1kg EZ-SBL



SUPERMATCH

Delikatna mieszanka stworzona teoretycznie do metody odległościowej. Ciemny kolor i lekka konsystencja predysponują ją również do połowu innymi metodami.

Leszcz, Płoć, Karaś, Lin	
Wody stojące i wolno płynące	
Pracująca / przy dnie 2 - Średnio ciężka 2 - Średnio klejąca 1 - Droбно zmielona	
SUPERMATCH	1kg EZ-SMA



KASTAAR

Uniwersalna mieszanka typu ALL ROUND. Jej jasny kolor najlepiej przyciąga duże leszcze w ciepłym okresie letnim.

Gatunki	Leszcz, Karp, Karaś, Lin
Łowisko	Wody stojące i wolno płynące
Praca	Wolno pracująca / przy dnie 2 - Średnio ciężka
Cechy	2 - Średnio klejąca 2 - Średnio zmielona
KASTAAR	1kg EZ-KAS



NATUUR

Uniwersalna mieszanka ALL ROUND, wzbogacona odrobiną typowo płociowych komponentów. Doskonała na duże płocie w głębokich kanałach i wolno płynących rzekach.

Płoć, Leszcz	
Wody stojące i wolno płynące	
Pracująca / przy dnie 2 - Średnio ciężka 2 - Średnio klejąca 1 - Droбно zmielona	
NATUUR	1kg EZ-NAT



BEET

Zanęta opracowana przy udziale belgijskiego klubu BEET BOUTERSEM - Klubowego Mistrza Świata. Jej jasny kolor i duży ciężar najlepsze efekty daje przy połowie leszczy i płoci w głębokich towiszkach.

Leszcz, Płoć, Lin, Karaś, Karp	
Wody stojące i wolno płynące	
Wolno pracująca / przy dnie 3 - Ciężka 2 - Średnio klejąca 1 - Droбно zmielona	
BEET	1kg EZ-BEE



ZANĘTY MISTRZÓW - UNIWERSALNE



WORLD CHAMPION

Jedna z najbardziej uniwersalnych zanęt MVDE. Skomponowana po Mistrzostwie Świata belgijskiej drużyny narodowej z Marcelem Van den Eynde w składzie. Zawody te odbywały się na kanale Amsterdam-Ren, dlatego też WORLD CHAMPION najlepiej przystosowana jest na głębokie, wolno płynące kanały.

Gatunki	Leszcz, Płoć, Jaź, Kleń, Lin, Karaś, Karp
Łowisko	Wody stojące i wolno płynące
Praca	Pracująca / przy dnie 3 - Ciężka
Cechy	2 - Średnio klejąca 1 - Drobnio zmielona

WORLD CHAMPION 1kg EZ-CHA



FORMAGGIO

Zanęta opracowana specjalnie do wabięcia ryb rzecznych występujących w strefie klimatu przejściowego (np. Niemcy, Polska, Czechy, Słowacja). Może być używana we wszystkich typach rzek lub innych wodach bieżących. Ma silny serowy aromat.

Gatunki	Brzana, Cerna, Kleń, Świnka
Łowisko	Wody wolno i szybko płynące
Praca	Pracująca / przy dnie 3 - Ciężka
Cechy	2 - Średnio klejąca 1 - Drobnio zmielona

FORMAGGIO RED 1kg EZ-FOR-R

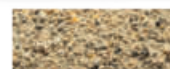

KANAAL

Bardzo uniwersalna zanęta, skomponowana po indywidualnym Mistrzostwie Świata Marcela Van den Eynde w 1971 roku. Mieszanka jest ciężka i klejąca, dlatego mimo swojej nazwy, oprócz kanałów, może być także stosowana w głębokich zbiornikach oraz rzekach.

Gatunki	Leszcz, Płoć, Jaź, Kleń, Lin, Karaś, Karp
Łowisko	Wody wolno i szybko płynące
Praca	Pracująca / przy dnie 3 - Ciężka
Cechy	3 - Mocno klejąca 1 - Drobnio zmielona

KANAAL 1kg EZ-KAN



FORMULE M

Zanęty, oparte tylko i wyłącznie na naturalnych składnikach - bazują na starych recepturach odnalezionych w notatkach Marcela Van den Eynde. Podczas testów wędkarze zwracali uwagę na ich uniwersalną konsystencję oraz delikatny ziółowy zapach.

Gatunki	FORMULE M BREAM - Leszcz, Krap FORMULE M ROACH - Płoć, Wzdrga FORMULE M HERBS MIX - Płoć, Leszcz, Krap
Łowisko	Wody stojące i wolno płynące
Praca	Pracująca / przy dnie 1 - Lekka
Cechy	1 - Słabo klejąca 2 - Średnio zmielona

FORMULE M BREAM 1kg
FORMULE M ROACH 1kg

EZ-BRM
EZ-FMR

Karasie / wody stojące:

- 40% WORLD CHAMPION
- 40% G5
- 10% TTX LARGE
- 10% SPECULAAS
- Atraktor LIQUID BOOSTER Secret
- Gлина RIVER CLAY (do podawania ochotki i gnojaka)



Paweł Woźniewicz - ROBINSON Team Bielsko Biata.

- Karaś to bardzo wdzięczna a zarazem trudna do „rozpracowania” ryba. Bardzo lubi słodkie smaki i zapachy. Jednocześnie trzeba podać dużą ilość „towaru” aby kusić większe osobniki.

ZANĘTY MISTRZÓW - UNIWERSALNE



SUPER CRACK

Seria zanęt młodego belgijskiego mistrza Andiego Bertheyn, specjalnie przygotowana do stosowania w zawodach na terenie Europy środkowo-wschodniej. Różnorodność wersji ułatwia dopasowanie się w towisko pod kątem intensywności żerowania ryb oraz odlawianego gatunku.

Leszcze, krąpie i płocie / wody stojące i płynące:

- 30% FORMULE M HERBS MIX
- 30% SUPER CRACK BREAM
- 30% SUPER CRACK
- 10% BISCUIT CREME
- Gлина DAMP LEAM HEAVY (ilość dostosowana do siły uciążu)
- Atraktor KORIANDER GEMALEN



Ireneusz Durka - VDE-ROBINSON Feeder Team.

- Kolendra to mój uniwersalny dodatek - wchodzi w nią niemal wszystkie ryby o każdej porze roku, jest neutralna i można ją "dopalać" innymi atraktorami.

Gatunki	SUPER CRACK BREAM - Leszcz, Krąp SUPER CRACK ROACH - Płoc, Wzdrega
Łowisko	Wody stojące i wolno płynące
Praca	Pracująca / przy dnie 2 - Średnio ciężka
Cechy	1 - Stabo klejąca 1 - Drobno zmielona

SUPER CRACK BREAM	1kg	EZ-CRB
SUPER CRACK BREAM Brown	1kg	EZ-CRB-BR
SUPER CRACK BREAM Black	1kg	EZ-CRB-BL
SUPER CRACK ROACH	1kg	EZ-CRR
SUPER CRACK ROACH Black	1kg	EZ-CRR-BL



ABLETTA

Typowo sportowe zanęty uklejowe. Wymagają dużej ilości wody oraz przemoczenia, aby uzyskały optymalne właściwości. Małe kule rzucające w obszar nęczenia tworzą chmurę i rozmywają się maksymalnie do głębokości jednego metra.

Gatunki	Ukleja
Łowisko	Wody stojące i wolno płynące
Praca	Rozpraszająca / smużąca / przy powierzchni 1 - Bardzo lekka
Cechy	1 - Bardzo stabo klejąca 1 - Bardzo drobno zmielona

ABLETTA Classic/White	1kg	EZ-ABL-C
ABLETTA Yellow	1kg	EZ-ABL-Y
ABLETTA Red	1kg	EZ-ABL-R



ROBINSON SUPER CHARGE

Wysokoproteinowe zanęty przeznaczone do koszyka metody. Dzięki dobrym właściwościom klejącym, doskonale komponują się z drobnym peletem, tworząc w ten sposób idealną mieszankę na większe ryby.

Gatunki	SUPER CHARGE Korzenna - Płoć, Leszcz SUPER CHARGE Halibut - Karp, Leszcz SUPER CHARGE Truskawka - Karp, Karaś, Lin, Amur		
Łowisko	Wody stojące i wolno płynące		
Praca	Wolno pracująca / przy dnie		
Cechy	2 - Średnio ciężka 3 - Mocno klejąca 2 - Średnio zmielona		
ROBINSON SUPER CHARGE Korzenna	750g	63-Z2-SPI	
ROBINSON SUPER CHARGE Halibut	750g	63-Z2-HAL	
ROBINSON SUPER CHARGE Truskawka	750g	63-Z2-STR	



ROBINSON CARP

Bogata w wartości odżywcze i białka zanęta karpiowa o grubszej frakcji. Odpowiednia do każdej metody potowu na wodach o małym uciążu.

Gatunki	Karp		
Łowisko	Wody stojące i wolno płynące		
Praca	Wolno pracująca / przy dnie		
Cechy	3 - Ciężka 2 - Średnio klejąca 3 - Grubo zmielona		
ROBINSON CARP Naturel	1kg	63-Z1-CAN	
ROBINSON CARP Yellow	1kg	63-Z1-CAY	
ROBINSON CARP Red	1kg	63-Z1-CAR	
ROBINSON CARP Black	1kg	63-Z1-CAB	



ROBINSON FEEDER

Mieszanka skomponowana specjalnie do stosowania w koszykach zanętowych - nie jest przesadnie klejąca, dzięki czemu stosunkowo szybko wymywa się z koszyka, wabiąc praktycznie wszystkie gatunki ryb karpiowatych.

Gatunki	Leszcz, Krap, Płoć, Jaź, Kleń, Lin, Karaś		
Łowisko	Wody wolno i szybko płynące		
Praca	Pracująca / przy dnie		
Cechy	3 - Ciężka 2 - Średnio klejąca 2 - Średnio zmielona		
ROBINSON FEEDER	1kg	63-Z1-FEE	



ROBINSON RIVER

Ciężka i klejąca zanęta na rzeki. Bardzo skuteczna na jazię i klenie a w połączeniu z ROBINSON BREAM również na leszcze.

Gatunki	Leszcz, Krap, Jaź, Kleń, Świnka, Cert, Brzana		
Łowisko	Wody wolno i szybko płynące		
Praca	Bardzo wolno pracująca / przy dnie		
Cechy	3 - Ciężka 3 - Mocno klejąca 3 - Grubo zmielona		
ROBINSON RIVER	1kg	63-Z1-RIV	



ROBINSON TENCH&CARASSIO

Bardzo aromatyczna zanęta na cieplejsze pory roku. Uniwersalna pod względem metody potowu - z powodzeniem można nią nęcić, łowiąc na sptawik w zarosniętej strefie przybrzeżnej, jak i kleić do koszyka w dowolnej metodzie gruntowej.

Gatunki	Lin, Karaś		
Łowisko	Wody stojące i wolno płynące		
Praca	Wolno pracująca / przy dnie		
Cechy	2 - Średnio ciężka 2 - Średnio klejąca 2 - Średnio zmielona		
ROBINSON TENCH&CARASSIO	1kg	63-Z1-TAC	

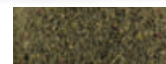
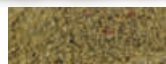

ROBINSON BREAM

Zanęta oparta o uznane za najlepsze na świecie belgijskie, leszczowe receptury. Bazowa wersja jest bardzo uniwersalna - składniki zostały dobrane tak, aby zapewnić mieszance skuteczność praktycznie w każdych warunkach. Żółta wersja natomiast doskonale sprawdza się na rzekach w połączeniu z zanętą ROBINSON RIVER oraz przy połowie dużych leszczy.

Gatunki	Leszcz, Krap
Łowisko	Wody stojące i wolno płynące
Praca	Wolno pracująca / przy dnie
Cechy	2 - Średnio ciężka 2 - Średnio klejąca 2 - Średnio zmielona
ROBINSON BREAM	1kg 63-Z1-BRE
ROBINSON BREAM Yellow	1kg 63-Z1-BRY

ROBINSON ROACH

Klasyczna, dobrze pracująca zanęta na płocie o ziołowym aromacie. Dwie wersje kolorystyczne umożliwiają dobranie mieszanki pod kolor dna oraz do intensywności żerowania ryb.

Płoc	Wody stojące i wolno płynące
	Szybko pracująca / przy dnie
	1 - Lekka 2 - Średnio klejąca 1 - Drobno zmielona
ROBINSON ROACH	1kg 63-Z1-ROA
ROBINSON ROACH Black	1kg 63-Z1-ROB



Artur Kocikowski - ROBINSON Team, klubowy mistrz Polski 2019, klubowy wicemistrz Polski 2021, klubowy wicemistrz świata 2021. - Do nęcenia kleni i jazi w rzekach szukam pożywnych zanęt o grubej frakcji, mimo że moją podstawową metodą jest splotak to bazuję często na zanętach feederowych i karpowych.



ATRAKTORY ADDITIVE

Seria bardzo popularnych i znanych od lat atraktorów ADDITIVE. Pierwsze receptury były tworzone od podstaw przez samego Marcela Van den Eynde, kolejne powstawały w wyniku doświadczeń przyszłych pokoleń belgijskiego producenta oraz pojawiających się trendów na rynku wędkarskim.

Od lat numerem jeden, bez wątpienia, pozostaje leszczowy BRASEM, wśród pozostałych można wyróżnić płociowy, karpiove STRAWBERRY i TUTTI-FRUTTI oraz na duże ryby BIG FISH i CHOCOLAT. Uzupełnieniem oferty skierowanej pod konkretne gatunki są atraktory lubiane przez wszystkie ryby karpioiwate. Dysponują one bardziej ogólnymi aromatami np. wanilii, anyżu, kolendry, sera czy też migdału i poszerzają zakres nęconych gatunków. Wszystkie atraktory w proszku najlepiej łączyć z zanętami bezpośrednio przed formowaniem kul zanętowych, zalecana proporcja wynosi 1 opakowanie na 3-5kg suchej zanęty.

Atraktor	Opak.	Nr kat.
ADDITIVE BIG FISH	250g	EA-BFI
ADDITIVE BLOODMEAL	250g	ED-BLO
ADDITIVE BRASEM Caramel	200g	EA-BRA
ADDITIVE BRASEM Exotic	250g	EA-BRE
ADDITIVE BRASEM T-Orange	200g	EA-BRT
ADDITIVE BRASEM White	250g	EA-BRW
ADDITIVE BREAM SUPERSWEET	250g	EA-BSS
ADDITIVE BS20	300g	EA-BS2
ADDITIVE M'S SECRET	250g	EA-MSS
ADDITIVE ROACH Classic	200g	EA-ROA
ADDITIVE ROACH Special	200g	EA-ROS
ADDITIVE VANILLE	250g	EA-VAN
ADDITIVE VENKEL	250g	ED-VEN



BRASEM CARAMEL
Najpopularniejszy atraktor leszczowy na świecie. Karmelowy aromat oprócz wspomnianych leszczy znakomicie przyciąga płocie, karasie oraz liny.



BRASEM EXOTIC
Wersja BRASEM'u okraszona owocową nutą, w zamysle przeznaczona na większe osobniki. Poza dużymi leszczami powinna pobudzać karpie, karasie, liny oraz w rzekach jazie i klenie.



BRASEM T-ORANGE
Atraktor leszczowy o intensywnym, pomarańczowym zapachu zalecany w cieplejszych porach roku. Dobrze sprawdza się również w rzekach, przyciągając wszystkie gatunki ryb karpioiwatych.



BRASEM WHITE
Atraktor o białym kolorze i bardzo silnym aromacie. Najlepiej funkcjonuje w rzekach o dużym uciążu - wabi leszcze oraz krapie z dużych odległości i długo utrzymuje je w łowisku.



BREAM SUPERSWEET
Słodsza i bardziej aromatyczna odmiana BRASEM CARAMEL. Wzmocniony zapach i smak lepiej działają na leszcze i duże ryby karpioiwate szczególnie w okresie letnim.



BS20
Słodki atraktor głównie do wabienia leszczy i krapie. Najlepiej sprawdza się w okresie letnim w rzecznych mieszankach.



M'S SECRET
Atraktor stworzony na bazie sekretnej receptury BRASEM CARAMEL. Odróżnia się od klasycznej wersji składnikami stymulującymi i pobudzającymi, co w efekcie dało nieco inny aromat. Bardzo skuteczny na leszcze.



ROACH CLASSIC
Atraktor ten jest mieszanką ziół, które najbardziej preferują płocie. Oprócz zapachu posiada silne właściwości smakowe oraz pracujące, przyciągając ryby żerujące w toni.



ROACH SPECIAL
Bardziej uniwersalna odmiana atraktora CLASSIC. Gama ziół została poszerzona tak, aby oprócz płoci nęcić również wzdregi, krapie i leszcze.



BIG FISH
Atraktor o intensywnym zapachu suszonych śliwek. Przeznaczony do połowu dużych osobników karpie, amurów, linów, karasie i leszczy.



BLOODMEAL
Suszona krew to atraktor przeznaczony na duże ryby, lubujące w mięsnych przynętach: brzana, liny, leszcze, okonie, węgorze.



VANILLE
Uniwersalny atraktor o waniliowym aromacie. Od innych waniliowych atraktorów wyróżnia się słonym smakiem, co zapewnia lepsze rozchodzenie się aromatu w wodzie.



VENKEL
Atraktor o intensywnym i specyficznym zapachu, skomponowany na bazie suszonych i mielonych białych robaków. Niezwykle skuteczny w rzekach przy połowie jazie, klenie, świnek oraz cert.

ATRAKTORY ADDITIVE



ALMOND

Bardzo efektywny atraktor o migdałowym zapachu uwielbianym przez duże płocie i leszcze. Skuteczny również podczas zawodniczego nęcenia klei



ANISEED

Atraktor o intensywnym aromacie anyżu. Bardzo dobry dodatek do mieszanek na płocie, leszczu i liny. Szczególnie skuteczny w okresie wiosennym.



CHEESE

Atraktor o subtelnym zapachu najlepszych holenderskich serów. Najskuteczniejszy na brzany, ale przyciąga również inne gatunki rzeczne, takie jak kleń czy jaź.



CHOCOLAT

Atraktor o bardzo intensywnym, słodkim aromacie mlecznej czekolady. Świetny do zanęt leszczowych i karpowych, szczególnie w ciepłych porach roku.



KORIANDER GEMALEN

Uniwersalny atraktor na wszystkie gatunki ryb karpowatych, oparty o zmielone i prażone ziarna kolendry. Może być stosowany o każdej porze roku - w pojedynkę lub nawet "dopalony" innymi atraktorami.



STRAWBERRY

Atraktor o silnym aromacie truskawki, idealny do kulek proteinowych na karpie i amury. Sprawdzony także jako dodatek do zanęt gruntowych przy połowie leszczy, jazi i kleni.



TUTTI-FRUTTI

Owocowy atraktor, najbardziej skuteczny latem. Idealny jako dodatek do kulek proteinowych. Skutecznie wabi duże karpie, amury i leszcze.



Atraktor	Opak.	Nr kat.
ADDITIVE ALMOND	200g	EA-FRA
ADDITIVE ANISEED	250g	EA-AN
ADDITIVE CHEESE	200g	EA-CHE
ADDITIVE CHOCOLAT	250g	EA-CHO
ADDITIVE KORIANDER GEMALEN	250g	ED-KOL
ADDITIVE STRAWBERRY	250g	EA-STR
ADDITIVE TUTTI-FRUTTI	250g	EA-TUT

Paweł Szlachta - Drużynowy II-gi wicemistrz Europy 2023, Klubowy mistrz Polski 2022, Klubowy wicemistrz świata 2021

- Przy tworzeniu różnego typu mieszanek niejednokrotnie kombinuję z aromatem i kolorystyką, wykorzystując nowe atraktory ROBINSON ADDITIVE - owocowa i czerwona zanęta w ciepłe dni funkcjonuje znakomicie.

- Atraktorów używam do nęcenia głównego jak i w trakcie łowienia, kiedy brania słabną kule na donęcanie "dopalam" kolejną porcją np. LIQUID BOOSTER'a.



ATRAKTORY W PŁYNIE



LIQUID AROMA

Bardzo słodkie i aromatyczne kompozycje LIQUID AROMA. Dzięki płynnej konsystencji dokładnie wnikają w każdą cząstkę namaczanego produktu, gwarantując doskonale przeniesienie zapachu w łowisku. Po rozpuszczeniu w wodzie (proporcja 1:10) idealnie nadają się do namaczania wszelkiego rodzaju zanęt, pelletów, ciast a nawet przynęt haczykowych, w tym także kulek proteinowych.

Atraktor	Opak.	Nr kat.
LIQUID AROMA Big Fish	500ml	EX-LIQ-BIG
LIQUID AROMA Brasem	500ml	EX-LIQ-BRA
LIQUID AROMA Caramel	500ml	EX-LIQ-CRM
LIQUID AROMA Carp	500ml	EX-LIQ-CAR
LIQUID AROMA Melasse	500ml	EX-LIQ-MEL
LIQUID AROMA Roach	500ml	EX-LIQ-ROA
LIQUID AROMA Sweet Bream	500ml	EX-LIQ-SWB



MAGIC SPRAY

Bardzo praktyczne podczas łowienia i szybko działające koncentraty zapachowe w sprayu - wystarczy spryskać przynętę lub koszyk zanętowy przed zarzuceniem. Maksymalne stężenie aromatu gwarantuje utrzymanie zapachu w pobliżu przynęty przez długi czas.

Atraktor	Opak.	Nr kat.
MAGIC SPRAY Big Fish	100ml	ES-BIG
MAGIC SPRAY Brasem	100ml	ES-BRA
MAGIC SPRAY Carp	100ml	ES-CAR
MAGIC SPRAY Maggots	100ml	ES-MAG
MAGIC SPRAY	100ml	ES-ROA
MAGIC SPRAY Shell Fish	100ml	ES-SFI
MAGIC SPRAY Strawberry	100ml	ES-STR
MAGIC SPRAY Tigernuts	100ml	ES-TIG

BOOSTERY VDE-ROBINSON

Seria boosterów z atomizerem dedykowanych do łowienia techniką method feeder dostępna w jedenastu najskuteczniejszych wariantach zapachowo-smakowych. Aplikowane bezpośrednio na przynętę lub na podajnik. Szczególną wagę przyłożyliśmy do tego, aby zastosowana formuła błyskawicznie pracowała w wodzie, szybko wabiąc ryby w każdych warunkach. Receptury naszych boosterów oparliśmy na składnikach pochodzenia naturalnego, dzięki czemu ryby z zaciekawieniem i ufnością podpytywają do przynęt po ich zastosowaniu. Szczególnie polecamy je wędkarzom łowiącym na łowiskach komercyjnych, gdzie często zdarzają się sytuacje, w których potrzebne jest szybkie wyróżnienie przynęty na dnie czy przyciągnięcie ryby do podajnika. Boostery VDE-ROBINSON mogą stać się prawdziwym „game changerem” podczas niejednych zawodów wędkarskich!



LIQUID BOOSTER

BOOSTER czyli wzmacniacz bazowej wersji atraktorów LIQUID AROMA - większa paleta zapachów, silniejszy aromat oraz większa wydajność. Duży wybór aromatów pozwala na odpowiednie ukierunkowanie dopalanej przynęty czy zanęty, w zależności od warunków panujących na łowisku oraz poławianych gatunków ryb.

Atraktor	Opak.	Nr kat.
LIQUID BOOSTER Aniseed	250ml	EX-LIB-ANI
LIQUID BOOSTER Banana	250ml	EX-LIB-BAN
LIQUID BOOSTER Blackcurrant	250ml	EX-LIB-BCR
LIQUID BOOSTER Bream	250ml	EX-LIB-BRE
LIQUID BOOSTER Chicken	250ml	EX-LIB-CHI
LIQUID BOOSTER Chocolate	250ml	EX-LIB-CHO
LIQUID BOOSTER Coconut	250ml	EX-LIB-COC
LIQUID BOOSTER Cream	250ml	EX-LIB-CRE
LIQUID BOOSTER Cuberdon	250ml	EX-LIB-CUB
LIQUID BOOSTER Meat	250ml	EX-LIB-MEA
LIQUID BOOSTER Melasse	250ml	EX-LIB-MEL
LIQUID BOOSTER Orange	250ml	EX-LIB-ORA
LIQUID BOOSTER Peach	250ml	EX-LIB-PEA
LIQUID BOOSTER Pinapple	250ml	EX-LIB-PIN
LIQUID BOOSTER Scoberry	250ml	EX-LIB-SCB
LIQUID BOOSTER Scopex	250ml	EX-LIB-SCO
LIQUID BOOSTER Secret	250ml	EX-LIB-SEC
LIQUID BOOSTER Shell Fish	250ml	EX-LIB-SHF
LIQUID BOOSTER Strawberry	250ml	EX-LIB-STR
LIQUID BOOSTER Sweet and Jerry	250ml	EX-LIB-SJE
LIQUID BOOSTER Sweet Fruit	250ml	EX-LIB-SFR
LIQUID BOOSTER Sweet Melasse	250ml	EX-LIB-SWM
LIQUID BOOSTER Syrup	250ml	EX-LIB-SYR
LIQUID BOOSTER Tigernut	250ml	EX-LIB-TIG
LIQUID BOOSTER Vanille Cream	250ml	EX-LIB-VAC



Atraktor Booster z atomizerem	Opak.	Nr kat.
ANANAS-KAŁAMARNICA	50ml	62-D1-PIS
CZEKOLADA-POMARAŃCZA	50ml	62-D1-COG
DOJRZAŁA TRUSKAWKA	50ml	62-D1-RST
KRYL-KAŁAMARNICA	50ml	62-D1-KRS
MONSTER KRAB	50ml	62-D1-MOC
MORWA	50ml	62-D1-MOR
RED HALIBUT	50ml	62-D1-RHA
RYBA	50ml	62-D1-FIS
SFERMENTOWANA KUKURYDZA	50ml	62-D1-SKU
SKISŁE MASŁO	50ml	62-D1-NBC
WANILIA	50ml	62-D1-VAN

ATRAKTORY SUCHE



Additive Robinson wyróżniają się intensywnością koloru i zapachu. Zdecydowanie wzmacniają skuteczność mieszanek zanętowych. Są niezwykle popularne wśród wędkarzy. Dziesięć rodzajów smaków atraktorów pozwala na stworzenie niezwykle skutecznej mieszanki dopasowanej do typu łowiska, pory roku i gatunku ryby.

Atraktor	Opak.	Nr kat.
ADDITIVE Ananas Squid	200g	63-AD-PIS
ADDITIVE Anis	200g	63-AD-ANI
ADDITIVE Big Carp Strawberry	200g	63-AD-RST
ADDITIVE Big Fish Vanilia Scopex	200g	63-AD-VAS
ADDITIVE Brasecm Carmel	200g	63-AD-BRA
ADDITIVE Czekolada Pomarańcza	200g	63-AD-COG
ADDITIVE Honey	200g	63-AD-HON
ADDITIVE Monster Crab	200g	63-AD-MOC
ADDITIVE Morwa	200g	63-AD-MOR
ADDITIVE Skiste Masło NBC	200g	63-AD-NBC

Additive Atraktor

ATRAKTORY W PŁYNIE

Atraktory ROBINSON LIQUID zostały stworzone przy współpracy z fabryką Marcela Van Den Eynde. Doświadczenie i pomoc belgijskiego producenta zaowocowały powstaniem całej serii niezwykle wydajnych i aktywnych zapachów o długotrwałym działaniu. Szybko przyciągają ryby w pole węczenia i zatrzymują je tam przez kilka godzin. W szerokiej ofercie produktów można znaleźć aromaty ukierunkowane typowo pod konkretne gatunki ryb lub bardziej ogólne wersje pozwalające nadać zanęcie zapach np. truskawki (STRAWBERRY), anyżu (ANIS), kukurydzy (CORN), konopi (HEMP) czy też miodu (HONEY).

LIQUID'y stosować można bezpośrednio z butelki w formie skoncentrowanej np. do aromatyzowania przynęt lub nawet całego koszyka zanętowego albo po rozpuszczeniu w wodzie (proporcja 1:20) do namaczania zanęt, kulek, pelletów, ciast, itp.



Atraktor	Opak.	Nr kat.
ROBINSON LIQUID Anis	250ml	63-D6-ANI
ROBINSON LIQUID Brasecm	250ml	63-D6-BRA
ROBINSON LIQUID Carmel	250ml	63-D6-CRM
ROBINSON LIQUID Carp	250ml	63-D6-CAR
ROBINSON LIQUID Corn	250ml	63-D6-COR
ROBINSON LIQUID Feeder	250ml	63-D6-FEE
ROBINSON LIQUID Halibut	250ml	63-D6-HAL
ROBINSON LIQUID Hemp	250ml	63-D6-HEM
ROBINSON LIQUID Honey	250ml	63-D6-HON
ROBINSON LIQUID Big	250ml	63-D6-ROB
ROBINSON LIQUID Scopex	250ml	63-D6-SCO
ROBINSON LIQUID Strawberry	250ml	63-D6-STR
ROBINSON LIQUID Tench & Carassio	250ml	63-D6-TEN
ROBINSON LIQUID Tutti Frutti	250ml	63-D6-TFR
ROBINSON LIQUID Vanille	250ml	63-D6-VAN

ANIS

Bardzo mocny, naturalny aromat anyżowy, szczególnie skutecznie wabi płocie, leszcze i liny.

BRASECM

Skuteczna kompozycja naturalnych aromatów przeznaczona do wabienia dużych leszczy.

CARMEŁ

Słodka, aromatyczna nuta prawdziwego karmelu, przeznaczona do połowu wszystkich ryb karpioatych.

CARP

Nasz wielki sekret na duże karpie - połączenie aromatów syropu klonowego i wyciągu z krabów.

CORN

Zapach słodkiej kukurydzy, polecany do połowu wszystkich ryb karpioatych.

FEEDER

Mieszanka zapachu ochotki i morwy do połowu wszystkich ryb karpioatych żerujących z gruntu.

HALIBUT

Intensywny, rybny atraktor polecany na chłodne miesiące do połowu karpia i karasi oraz sumów i węgorzy.

HEMP

Wyciąg z konopi, pobudza zapachem i smakiem, uwielbiany przez duże płocie.

HONEY

Słodki, naturalny aromat miodowy do połowów w ciepłe pory. Skutecznie wabi wszystkie ryby karpioate.

BIG

Mieszanka migdałowych zapachów idealna do połowu przede wszystkim dużych płoci.

SCOPEX

Mocna, maślana kompozycja skuteczna w połowie wszystkich ryb karpioatych. Idealny jako dodatek do kulek proteinowych.

STRAWBERRY

Aromat dojrzałej truskawki, niezastąpiony o każdej porze roku do połowu karpia. Idealny jako dodatek do kulek proteinowych.

TENCH & CARASSIO

Efektowny atraktor na bazie orzechów ukierunkowany do węczenia linów i karasi.

TUTTI FRUTTI

Wielowocowy atraktor polecany w okresie letnim do wszystkich metod połowu ryb karpioatych.

VANILLE

Uniwersalny, naturalny aromat waniliowy do wabienia wszystkich gatunków ryb karpioatych.



DODATKI / CIASTA



BOILIE MIX

Najwyższej próby, wysokobiałkowe ciasto do produkcji kulek proteinowych. Wszystkie wersje można mieszać ze sobą, a skuteczność podnoszą dowolne kompozycje z atraktorami MVDE lub ROBINSON.

Cechy	Ciasto do produkcji kulek proteinowych		
BOILIE MIX 50/50	1,9kg	EC-BOI	
BOILIE MIX STRAWBERRY	2,0kg	EC-STR	
BOILIE MIX FRUIT	2,0kg	EC-FRU	

TTX

Makuch słodkiej kukurydzy - pożywny, niezwykle skuteczny na duże ryby. Przygotowanie - kilka godzin przed użyciem należy zalać wrzącą wodą.

Cechy	Dodatek wzbogacający, klejący		
Dawkowanie	10-20%		
TTX FINE	1kg	ED-TXF	
TTX LARGE	1kg	ED-TXL	



BISCUIT

Mielone biszkopty z wysoką zawartością węglowodanów. Skuteczny składnik zanętowy o delikatnych właściwościach klejących oraz wystadzających.

Cechy	Dodatek wystadzający, klejący		
Dawkowanie	10-20%		
BISCUIT	1kg	ED-BIS	
BISCUIT CHOCOLAT	1kg	ED-BIT	
BISCUIT CREME	1kg	ED-BIC	
GALETTE	1kg	ED-GAL	



Marcin Wacha - Klubowy II-gi wicemistrz Polski 2023, Klubowy mistrz Polski 2022, Drużynowy II-gi wicemistrz świata U25 2022.

- Dodatki zanętowe są nieodłącznym elementem wszystkich moich zanęt. Gdy poluję na jazie obowiązkowo dodaję kolorowe pieczywo SINKING CRUMBS we wszystkich kolorach. Na leszcze natomiast moje ulubione to SPECULAAS oraz dodatkowo TTX FINE, gdy chcę selekcjonować największe sztuki.



COPRA MELASSE

Mączka orzecha kokosowego nasączona słodką melasą. Polecana szczególnie do rzecznych mieszanek oraz przy potowie leszczy.

Cechy	Dodatek wystudzający, klejący
Dawkowanie	5-15%
COPRA MELASSE 900g ED-COP	



COCO BELGE

Mączka orzecha kokosowego - przyspiesza trawienie oraz wzmacnia apetyt. Skuteczna na wszystkie gatunki karpiołowe.

Dodatek pobudzający, przyspieszający trawienie
5-10%
COCO BELGE 900g ED-COC



PIGEON SHIT

Ochody gołębie - przez wiele lat tajemnica belgijskich wędkarzy i sekretny dodatek mieszanek płociowych. Przygotowanie - kilka godzin przed dodaniem do zanęty należy zalać wrzącą wodą.

Dodatek smakowy, pobudzający
5-10%
PIGEON SHIT 1kg ED-PIG



SPECULAAS

Mieszanka kremowych biszkoptów i drobno mielonych pierników posiadająca bardzo mocny aromat. Oprócz właściwości zapachowych mocno wiąże i klei zanętę.

Dodatek wystudzający, zapachowy, klejący
10-20%
SPECULAAS 500g ED-SPE



SINKING CRUMBS

Kolorowe pieczywo to typowo rzeczny dodatek o właściwościach smakowych i wzrokowych. Dzięki relatywnie dużej wadze, pojedyncze cząsteczki pozostają na dnie i utrzymują ryby w polu węcenia nawet na bardzo silnych uciążach.

Cechy	Dodatek smakowy, wzrokowy
Dawkowanie	5-10%
S. CRUMBS Red	500g ED-SCR
S. CRUMBS Yellow	500g ED-SCY



HEMP

Prażone i kruszone konopie to dodatki silnie pracujące, uwielbiane przez płocie. Zwiększają pracę zanęty, wabiąc ryby pływające w toni. Konopie gotowane mogą być stosowane na haczyk oraz jako dodatek zanętowy w całości lub zmielone.

Dodatek smakowy, silnie pracujący
5-10%
GRILLED HEMP 500g ED-HEG
CRUSHED HEMP 500g ED-HEC
CANNED HEMP 400ml EX-CCN



MAGGOT CLEANER / MIX

Dodatki służące do pielęgnacji białych robaków. MAGGOT CLEANER ma właściwości bardziej oczyszczające, natomiast MAGGOT MIX bardziej zapachowe. Mogą być używane razem lub zamiennie.

Dodatki oczyszczające, zapachowe
MAGGOT CLEANER 500g ED-MCL
MAGGOT MIX 250g ED-MMI



STICKYMAG

Klej do grubych białych robaków o właściwościach silnie wiążących. Przed użyciem robaki należy dokładnie oczyścić na drobnym sicie, następnie przesytać do wiadra, dodać około 10% kleju, wymieszać i minimalnie spryskać wodą. W przypadku węcenia w rzecze konieczne jest dodanie żwiru, który również powinien być dokładnie wysuszony.

Klej do robaków
STICKYMAG 350gr EC-STM

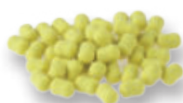

Ananas & Kałamarnica



Czekolada & Pomarańcza



Dojrzała Truskawka



Kryl & Kałamarnica



Monster Krab



Morwa



Red Halibut



Wanilia



Skiste Masło

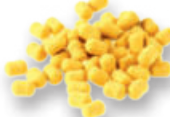

Sferment. Kukurydza



Ryba

WAFTERS

PrzyŃęty o intensywnych kolorach i ciekawych aromatach przeznaczone głównie na łowiska komercyjne do method feeder'a. Cechą charakterystyczną całej serii jest wyporność, która powoduje że WAFTERS unosi się nad dnem i zalegającym na nim haczykiem. Takie zachowanie przyŃęty zwiększa skuteczność oraz częstotliwość brań w każdych warunkach i o każdej porze roku.

Wafers	Opak.	Rozmiar 6x10 mm
WAFTERS Ananas & Kałamarnica	15g	62-B1-PIS
WAFTERS Czekolada & Pomarańcza	15g	62-B1-COG
WAFTERS Dojrzała Truskawka	15g	62-B1-RST
WAFTERS Kryl & Kałamarnica	15g	62-B1-KRS
WAFTERS Monster Krab	15g	62-B1-MOC
WAFTERS Morwa	15g	62-B1-MOR
WAFTERS Red Halibut	15g	62-B1-RHA
WAFTERS Ryba	15g	62-B1-FIS
WAFTERS Sferment. Kukurydza	15g	62-B1-SKU
WAFTERS Skiste Masło	15g	62-B1-NBC
WAFTERS Wanilia	15g	62-B1-VAN

DINO PASTE / HOOKPASTE

Wysokoproteinowe, wyprodukowane z pelletów szybko w użyciu ciasta na haczyk. Ich skuteczność podnoszą dowolne kompozycje z atraktorami MVDE lub ROBINSON. Przygotowanie - wymieszać z wodą w proporcji 1:1, odczekać 5 minut.

Ciasto haczykowe

DINO PASTE	1kg	EC-DIN
DINO PASTE XT	1kg	EC-DXT
HOOKPASTE	250g	EC-HOP





MVDE ELITE PELLET

Najwyższej jakości pellet bogaty w białko i tłuszcze. Doskonally do stosowania w połowach techniką method feeder, a także do używania w koszykach, sprężynach czy też nęcenia za pomocą proc, rakiet, itp. Przed użyciem zalecane jest namoczenie granulatu, w formie suchej jest doskonałym dodatkiem zanętowym.

Do produkcji wykorzystano topowe i naturalne produkty wysokoproteinowe oraz mączki rybne. Po zaledwie roku obecności na rynku zanęt, MVDE ELITE PELLET stał się prawdziwym hitem, który wyróżnia przede wszystkim jakość. Na potwierdzenie opinia testerów method feeder "Doskonally pellet, który bardzo szybko zyskał grono zwolenników, co ciekawie daje rezultaty gdy presja na łowisku jest duża, a ryby żerują bardzo ostrożnie. Niejednokrotnie otwierał wodę gdy inne sposoby zawodziły."

Pellet	Opak.	Nr kat.
MVDE ELITE PELLET 3mm	900g	EG-ELP-03
MVDE ELITE PELLET 4,5mm	900g	EG-ELP-04
MVDE ELITE PELLET 6mm	900g	EG-ELP-06
MVDE ELITE PELLET 8mm	900g	EG-ELP-08
MVDE ELITE PELLET 3mm	3kg	EG-ELP-33
MVDE ELITE PELLET 4,5mm	3kg	EG-ELP-34
MVDE ELITE PELLET 6mm	3kg	EG-ELP-36
MVDE ELITE PELLET 8mm	3kg	EG-ELP-38



MVDE HOOK PELLET

Specjalna wersja pelletu przygotowana na haczyk. Szeroka gama rozmiarów pozwala dobrać odpowiednią wielkość do potrzeb łowiska i upodobań wędkarza. Do produkcji wykorzystano najwyższej klasy komponenty i składniki, tak aby przynęta na haczyku wyróżniała się na całym polu nęcenia.

MVDE METHOD SICKY PELLET

Pellet przygotowany specjalnie do method feeder. Wymaga moczenia przez około 15-20 minut aby po pierwsze zmięknąć, a po drugie nabrać odpowiedniej kleistości umożliwiającej nęcenie z koszyka. Proces namaczania warto dopalić ulubionym LIQUID'em lub BOOSTER'em, tak aby zapach przeniknął do samego wnętrza granulatu.

MVDE FEEDING PELLET

Gotowy pellet przeznaczony do nęcenia. Nie wymaga namaczania i może być użyty bezpośrednio z paczki np. do kubka zanętowego, strzelania z procy, czy też zanęty. Rozpuszcza się dość szybko, a pierwsze składniki odrywają się już przy pierwszym kontakcie z wodą błyskawicznie wabiąc ryby w obszar nęcenia.



Pellet	Opak.	Nr kat.
MVDE HOOK PELLET 2 mm	500g	EG-HOP-02
MVDE HOOK PELLET 4,5 mm	500g	EG-HOP-04
MVDE HOOK PELLET 6 mm	500g	EG-HOP-06
MVDE HOOK PELLET 8 mm	500g	EG-HOP-08
MVDE METHOD SICKY PELLET 2 mm	900g	EG-MSP-02
MVDE METHOD SICKY PELLET 4,5 mm	900g	EG-MSP-04
MVDE FEEDING PELLET 2 mm	1kg	EG-FEP



GLINY/ ZIEMIE



DAMP LEAM

Wilgotna glina rozpraszająca, idealna jako nośnik ochotki. Paradoksalnie, pomimo słabych właściwości wiążących, łatwo formuje się z niej kule, które się nie rozpadają, a dolatują do dna i dopiero tam zaczynają uwalniać robaki.

Łowisko	Wody stojące i wolno płynące
Praca	Szybko pracująca / przy dnie
Cechy	2 - Średnio ciężka 1 - Słabo klejąca 1 - Drobną granulacją
DAMP LEAM	2kg ED-DAM
DAMP LEAM Black	2kg ED-DAB



DAMP LEAM HEAVY

Mocna glina wiążąca, idealna jako składnik dociążający i klejący do zanęt rzecznych. Pozwala utrzymać zanętę oraz dowolne robaki w polu łowienia nawet na bardzo szybkich uciągach.

	Wody wolno i szybko płynące
	Wolno pracująca / przy dnie
Cechy	3 - Ciężka 3 - Mocno klejąca 2 - Średnia granulacja
DAMP LEAM HEAVY	2kg ED-DLH



DAMP LEAM LIGHT/ LEAM DRY

LIGHT to lżejsza wersja klasycznej DAMP LEAM, która lepiej sprawdza się na płytszych i zamulonych łowiskach. DRY to wysuszona DAMP LEAM, może być używana jako naturalny rozpraszacz do ochotki lub dodatek chmurotwórczy np. do zanęt uklejowych.

	Wody stojące i wolno płynące
	Szybko pracująca / przy dnie (ED-DLL) Rozpraszająca / przy powierzchni (ED-DRM)
Cechy	1 - Lekka 1 - Słabo klejąca 1 - Drobną granulacją
DAMP LEAM LIGHT	2kg ED-DLL
LEAM DRY	1kg ED-DRM



BLACK EARTH

Czarna ziemia, szybko uwalniająca przynęty. Polecana do zanęt płociowych. Ze względu na dobre trzymanie wilgoci może być również stosowana do przechowywania jokersa. Wersja HEAVY ma większą kleistość, lepiej nadaje się na głębokie łowiska.

Łowisko	Wody stojące i wolno płynące
Praca	Pracująca / przy dnie
Cechy	1 - Lekka 2 - Średnio klejąca 2 - Średnia granulacja
BLACK EARTH	2kg ED-ERB
BLACK EARTH HEAVY	2kg ED-EHB

RIVER CLAY

Mieszanka gliny i ziemi w ciemnym kolorze. Rozmywa się dużo wolniej, niż klasyczna ziemia, lepiej trzyma robaki w polu łowienia, lepiej nadaje się na wody płynące.

Łowisko	Wody wolno i szybko płynące
Praca	Wolno pracująca / przy dnie
Cechy	2 - Średnio ciężka 3 - Mocno klejąca 2 - Średnia granulacja
RIVER CLAY Brown	2kg ED-DLR-BR
RIVER CLAY Black	2kg ED-DLR-BL



GREY LEAM

Tzw. „szary klej”, podobny do BENTONITE, lecz z jedną zasadniczą różnicą - równie dobrze klei na powietrzu, ale w wodzie stosunkowo szybko się rozmywa. Idealny np. do klejenia i nęcenia samym jokerssem.

Cechy	Dodatek wiążący i klejący
Dawkowanie	5-10%
GREY LEAM	1kg ED-DGL





Proponujemy kilka sprawdzonych przez członków Klubu Robinson Team receptur zanęt i atraktorów Marcela Van Den Eynde:

Leszcze, krąpie / wody płynące:

- 40% GOLD-PRO BREAM Yellow
- 40% RECORD SILVER BREME
- 10% COPRA MELASSE
- 10% BISCUIT
- Atraktor BRASEM EXOTIC
- Glina DAMP LEAM HEAVY

Duże płocie / głębokie kanały i wolno płynące rzeki:

- 45% TURBO Black
- 45% BIG
- 5% CANNED HEMP
- 5% PIGEON SHIT
- Atraktor LIQUID BOOSTER Sweet Melasse
- Glina RIVER CLAY Black

Karasia, liny, karpie / towiska komercyjne:

- 40% CATCH
- 40% SUPERCARP FISHMEAL
- 10% BISCUIT CREME
- 10% TTX FINE
- Atraktor ROBINSON LIQUID Tench and Carassio

Miks do metody 50/50 na zimne pory roku:

- 50% pelletów CARPEX (krab, wątroba) w rozmiarze 2mm
- 50% EXPANDA PROTEIN + SUPERCARPER GARLIC, w tym 5% COCO BELGE
- Atraktor LIQUID BOOSTER Meat

Miks do metody 50/50 na ciepłe pory roku:

- 50% pelletów CARPEX (ananas, morwa, truskawka) w większości w rozmiarze 2mm, garść w rozmiarze 4mm
- 50% EXPANDA STRAWBERRY lub EXPANDA TUTTI FRUTTI, w tym 5% COCO BELGE
- Atraktor LIQUID BOOSTER Sweet Fruit

Miks do metody 50/50 mięsno-owocowy:

- 50% pelletów CARPEX (ryba, krab, wątroba) w większości w rozmiarze 2mm, garść w rozmiarze 4mm
- 50% EXPANDA STRAWBERRY lub EXPANDA TUTTI FRUTTI, w tym 5% COCO BELGE
- Atraktor LIQUID AROMA Carp

Wszystkie ryby karpiozate / wody stojące i płynące:

- 30% G5
- 30% FEEDER TURBO +
- 30% ROBINSON FEEDER
- 10% BISCUIT
- SPECULAAS (ilość dostosowana do siły uciążu)
- Atraktor BRASEM CARMEL

Brzany, jazie, klenie, leszcze / szybko płynące rzeki:

- 30% RIVER ACE
- 30% SECRET
- 30% SUPER CHAMPION BRX
- 10% BISCUIT
- Atraktor ROBINSON LIQUID Feeder
- Glina DAMP LEAM HEAVY

Drobne ryby słabo żerujące / wody stojące i bardzo wolno płynące:

- 45% G5 Black
- 45% SUPERCUP Black
- 5% COCO BELGE
- 5% CRUSHED HEMP
- Glina DAMP LEAM Black + ziemia BLACK EARTH

WĘDKI

CATAPULT TX

High Modulus Carbon Construction up to 80 mIn PSI

Seria wędzisk Carpex Catapult TX z pewnością sprosta wymaganiom każdego karpiarza. Blanki tych wędek zbudowane są na mieszance ekstremalnie mocnych włókien węglowych o współczynniku sztywności do 80 mIn PSI, co sprawia, że są to najmocniejsze kije dostępne na rynku. Ich niewyobrażalna moc połączona jest ze smukłym matowym designem, który sprawia, że wędka prezentuje się obłędnie. Przelotka prowadząca w rozmiarze 50 mm oraz pewny w uchwycie dolnik, gwarantują najwyższej jakości właściwości rzutowe. Na szczególną uwagę zasługuje model o długości 3,9 i krzywej ugięcia 4lb, którym podczas testów osiągnęto rzuty na odległość 150 metrów. Jest to seria, stworzona do łowienia największych karpia w ekstremalnie trudnych warunkach. Wykończenie każdego elementu zostało perfekcyjnie dopracowane co sprawia, że jest to seria doskonała.

nr kat.	dł.	c.w.	akcja	il. przel.	waga	dł. transp.	sek.	*cena
11X-CT-036	3,60 m	2,75 lbs	b. szybka	6	278 g	1,88 m	2	509,00 zł
11X-CT-037	3,60 m	3,00 lbs	b. szybka	6	308 g	1,88 m	2	515,00 zł
11X-CT-039	3,90 m	3,00 lbs	b. szybka	7	338 g	2,03 m	2	569,00 zł
11X-CT-040	3,90 m	3,50 lbs	b. szybka	7	361 g	2,03 m	2	585,00 zł
11X-CT-042	3,90 m	4,00 lbs	b. szybka	7	408 g	2,03 m	2	619,00 zł

**Ultra lekkie przelotki
Sea Guide TDG-1**

- Bezpierścieniowe – dalsze rzuty, dzięki większej średnicy wewnętrznej.
- Stal SS – mocno osadzona, wytrzymalsza konstrukcja.
- PVD coating – mniejszy opór pod czas rzutu, odporniejsze na przetarcia oraz bardziej czułe.



Catapult TX

Testowałem znakomitą karpówkę

Wędka Carpex Catapult TX to bez wątpienia najlepszy kij karpiowy jaki kiedykolwiek posiadałem. Jest niesamowicie celny i pozwala wędkującemu łowić na bardzo dalekich dystansach. Łączy w sobie moc i wytrzymałość z lekkością. Nawet z kołowrotkiem typu Big Pit nie męczy ręki. Jest to szczególnie istotne w ostatniej fazie holu, gdzie staramy się żeby żyłka nie wyjeżdżała już z kołowrotka, tylko amortyzujemy rybę samą wędką, trzymając w drugiej ręce podbierak. Jest to najlepsza propozycja nawet dla najbardziej wymagających wędkarzy.

Maciej Misiak
Robinson Carp Team

CATAPULT MX

High Modulus Carbon Construction

Wędki Carplex Catapult MX sprawia, że żaden karpiarz nie przejdzie obok nich obojętnie. Jest to seria, która została opracowana na wieloletnich doświadczeniach. Cała gama wędek z tej serii wyposażona jest w najwyższej jakości blanki z wysokomodulowego High Carbonu, dzięki temu, wędki są bardzo lekkie jednocześnie posiadając ogromny zapas mocy. Akcja Super Fast sprawia, że zestawy można posyłać na ponad 100 metrowe odległości bez najmniejszego wysiłku. Dodatkowo każdy model tych wędek wyposażony jest w przelotkę prowadzącą w rozmiarze 50 mm co znacznie ułatwia oddawanie bardzo dalekich rzutów. Kolejną zaletą tych wędek są bardzo lekkie, smukłe i piekielnie wytrzymałe przelotki. Całość zdoła bardzo mocny uchwyt kołowrotka, w którym nie uświadczycie najmniejszego luzu. Seria Catapult MX dostępna jest w dwóch długościach i trzech krzywych ugięcia.

nr kat.	đ.	c.w.	akcja	il. przel.	waga	đ. transp.	sek.	*cena
11X-CT-360	3,60 m	2,75 lbs	b. szybka	6	285 g	1,85 m	2	279,00 zł
11X-CT-361	3,60 m	3,00 lbs	b. szybka	6	295 g	1,85 m	2	295,00 zł
11X-CT-390	3,90 m	3,00 lbs	b. szybka	7	326 g	1,99 m	2	305,00 zł
11X-CT-391	3,90 m	3,50 lbs	b. szybka	7	348 g	1,99 m	2	329,00 zł



Catapult MX

Nie znajdziesz lepszej w tak korzystnej cenie

Z racji ograniczonego czasu zmuszony jestem do krótkich zasiadek na pobliskich zbiornikach. Jako zwolennik zyskującego coraz większą popularność stalkingu jestem zachwycony serią Carplex Catapult MX. Wędki o bardzo szybkiej akcji, niewielkiej wadze i idealnej długości transportowej. Bardzo dobrze amortyzują zrywy dużych ryb, a blank i użyte komponenty są wysokiej jakości. Kije te dają ogromną swobodę łowienia, ponieważ są bardzo celne i mogą nimi łowić zarówno na krótkich, jak i dalekich, przekraczających 100 metrów dystansach.

Andrzej Laszuk
Robinson Carp Team



WĘDKI



CARP SX

High Carbon Construction

NEW

Wędkki karpiove Carp SX to idealny wybór dla wędkarzy, którzy szukają praktycznego a zarazem wysokiej jakości sprzętu do połowów dużych karp. Serię Carp SX cechuje wytrzymała konstrukcja blanków z włókna węglowego, ergonomiczny uchwyt kołowrotka, oraz wysokiej jakości przelotki, które zapewniają płynność prowadzenia żyłki podczas dalekich rzutów. Dla wędkarzy którzy wywożą swoje zestawy, polecamy modele o długości 3,00m. Nowoczesny i minimalistyczny design w połączeniu ze świetnymi parametrami na pewno sprosta oczekiwaniom wędkarzy polujących na największe karpie.

nr kat.	dł.	c.w.	akcja	il. przel.	waga	dł. transp.	sek.	*cena
11X-CL-300	3,00 m	2,75lbs	szybka	6	247 g	1,56 m	2	185,00 zł
11X-CL-310	3,00 m	3,00lbs	szybka	6	261 g	1,56 m	2	189,00 zł
11X-CL-360	3,60 m	2,75lbs	szybka	6	285 g	1,27 m	3	239,00 zł
11X-CL-370	3,60 m	3,00lbs	szybka	6	305 g	1,27 m	3	259,00 zł
11X-CL-400	3,90 m	3,50lbs	szybka	7	395 g	1,37 m	3	275,00 zł

ROYAL TELE CARP

High Carbon Construction

Seria doskonałych teleskopowych karpiovek, wyróżniająca się precyzyjnym spasowaniem poszczególnych składów, dzięki czemu wędkiskami tymi można oddawać bardzo dalekie rzuty. Mocne blanki i wysokiej klasy przelotki sprawiają że karpiovek Royal Tele Carp są niezawodne przy holach dużych karp. Nie bez znaczenia jest mała długość transportowa bardzo praktyczna w trakcie dojazdu na łowisko.

nr kat.	dł.	c.w.	akcja	il. przel.	waga	dł. transp.	sek.	*cena
11X-TC-033	3,30 m	40-90 g	szybka	5	278 g	0,97 m	6	225,00 zł
11X-TC-036	3,60 m	40-90 g	szybka	6	330 g	1,00 m	7	229,00 zł
11X-TC-039	3,90 m	40-90 g	szybka	6	361 g	1,03 m	7	259,00 zł
11X-TC-037	3,60 m	50-120 g	szybka	6	340 g	1,00 m	7	235,00 zł
11X-TC-040	3,90 m	50-120 g	szybka	6	371 g	1,03 m	7	275,00 zł

COBALT

High Carbon Construction

Cztery modele karpiovek Cobalt zostały bardzo dobrze przyjęte przez karparzy. Oferowane są w bardzo dobrej relacji jakości do ceny. W zależności od łowiska, czy stosowanej metody dalekiego wyrzutu lub wywózki można dobrać odpowiednią długość wędkki. Mocny blank uzbrojony jest w wysokiej jakości przelotki i równie mocny uchwyt kołowrotka. Z powodzeniem można holować na te wędkiska dwucyfrowe karpie.

nr kat.	dł.	c.w.	akcja	il. przel.	waga	dł. transp.	sek.	*cena
11X-C3-360	3,60 m	3,00 lbs	szybka	6	358 g	1,26 m	3	225,00 zł
11X-C3-361	3,60 m	3,50 lbs	szybka	6	360 g	1,26 m	3	245,00 zł
11X-C3-390	3,90 m	3,00 lbs	szybka	6	373 g	1,36 m	3	265,00 zł
11X-C3-391	3,90 m	3,50 lbs	szybka	6	378 g	1,36 m	3	285,00 zł



Carp SX 11X-CL-370

Royal Tele Carp 11X-TC-039

Cobalt Carp 11X-C3-361

KOŁOWROTKI STRONGMAN QD

SPRZĘT KARPIOWY



- Hamulec typu „Quick & Power Drag” do 25 kg

- 7 łożysk
- Łożyska ze stali nierdzewnej odporne na słoną wodę, kołowrotek bardzo dobry również do surfcastingu
- Łożysko oporowe
- Wzmocniona, ślimakowa przekładnia wolnej oscylacji szpuli
- Oś główna ze stali nierdzewnej o grubości 6mm
- Lekka grafitowa konstrukcja
- Duraluminiowa, dwukolorowa, anodyzowana szpula z bezpiecznym klipsem
- Wzmocniony, rurkowy kabłąk
- Powiększona rolka pokryta stopem miedzi i azotku tytanu, typu „kropla wody”
- Plastikowy kotnierz zabezpieczający przed wkręceniem żyłki
- Aluminiowa rączka typu CNC
- Ergonomiczny uchwyt korbki
- Hamulec typu „Quick & Power Drag”
- Trwała sprężyna kabłąka
- Możliwość przełożenia rączki lewo/prawo

23K-SM-081



Nr katalogowy 23K-SM-080 23K-SM-081	Model QD 807 Szpula zapasowa QD 807	Łożyska 6+1 -	Poj. szp. głównej 0,350 mm-390 m 0,400 mm-340 m 0,350 mm-390 m 0,400 mm-340 m	Przełożenie 4,7:1 -	Nawój 98 cm -	Moc ham. 25 kg -	Waga 590 g -	Cena orient.* 529,00 zł 79,00 zł
---	---	---------------------	---	---------------------------	---------------------	------------------------	--------------------	--

BIG RUNNER

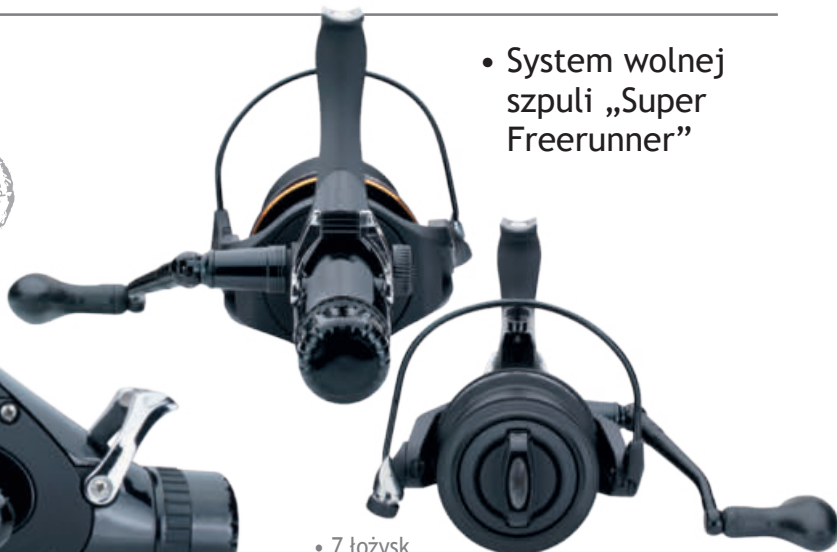

- System wolnej szpuli „Super Freerunner”

- 7 łożysk
- Łożysko oporowe
- System wolnej szpuli „Super Freerunner”
- Komputerowo wyważony rotor
- Aluminiowa szpula
- Grafitowa szpula zapasowa
- Lekka, grafitowa konstrukcja
- Precyzyjny hamulec
- Możliwość przełożenia rączki lewo/prawo
- Przekładnia ślimakowa



Nr katalogowy 23K-BR-807	Model 807	Łożyska 6+1	Poj. szp. głównej 0,350 mm-430 m	Poj. szp. zapasowej 0,350 mm-430 m	Przełożenie 4,7:1	Nawój 95,6 cm	Moc ham. 7,5 kg	Waga 854 g	Cena orient.* 295,00 zł
-----------------------------	--------------	----------------	-------------------------------------	---------------------------------------	----------------------	------------------	--------------------	---------------	----------------------------

KOŁOWROTKI KARPIOWE

FreeRunner TX **NEW**



- 7 łożysk
- Łożysko oporowe
- System wolnej szpuli "Super Freerunner"
- Lekka grafitowa konstrukcja
- Wzmocniona przekładnia
- Duraluminiowa, dwukolorowa, anodyzowana szpula z bezpiecznym klipsem
- Grafitowa szpula zapasowa
- Wzmocniony, rurkowy kabłąk
- Powiększona rolka pokryta stopem mosiądzu i azotku tytanu, typu "kropla wody"
- Plastikowy kołnierz zabezpieczający przed wkręceniem żyłki
- Aluminiowa rączka typu CNC
- Ergonomiczny, antypoślizgowy uchwyt korbki typu „soft rubber”
- Nowe, ergonomiczne, powiększone pokrętło hamulca
- Komputerowo wyważony rotor
- Precyzyjny multitarczowy hamulec
- Trwała sprężyna kabłąka
- Możliwość przełożenia rączki lewo/prawo

- Powiększone pokrętło hamulca



Nr katalogowy	Model	Łożyska	Poj. szp. głównej	Poj. szp. zapasowej	Przełożenie	Nawój	Moc ham.	Waga	Cena orient.*
23K-FT-607	607	6+1	0,280 mm-150 m	0,280 mm-230 m	5,2:1	86 cm	10 kG	432 g	245,00 zł
23K-FT-657	657	6+1	0,300 mm-150 m	0,300 mm-230 m	5,2:1	102 cm	10 kG	443 g	249,00 zł

FreeRunner MX **NEW**



- 6 łożysk
- Łożysko oporowe
- System wolnej szpuli "Super Freerunner"
- Lekka grafitowa konstrukcja
- Wzmocniona przekładnia
- Duraluminiowa, dwukolorowa, anodyzowana szpula z bezpiecznym klipsem
- Wzmocniony, rurkowy kabłąk
- Powiększona rolka pokryta stopem mosiądzu i azotku tytanu, typu "kropla wody"
- Aluminiowa rączka typu CNC
- Ergonomiczny, antypoślizgowy uchwyt korbki typu "soft rubber”
- Nowe, ergonomiczne, powiększone pokrętło hamulca
- Komputerowo wyważony rotor
- Precyzyjny multitarczowy hamulec
- Trwała sprężyna kabłąka
- Możliwość przełożenia rączki lewo/prawo

- Powiększone pokrętło hamulca



23K-FM-507



Nr katalogowy	Model	Łożyska	Pojemność szpuli	Przełożenie	Nawój	Moc ham.	Waga	Cena orient.*
23K-FM-506	506	5+1	0,260 mm-150 m	5,2:1	91 cm	10 kG	428 g	185,00 zł
23K-FM-507	Szpula zapasowa 506	-	-	-	-	-	-	37,00 zł
23K-FM-606	606	5+1	0,280 mm-150 m	5,2:1	98 cm	10 kG	440 g	189,00 zł
23K-FM-607	Szpula zapasowa 606	-	-	-	-	-	-	39,00 zł

FreeRunner SX NEW



- Powiększone pokrętko hamulca

- 4 łożyska
- Łożysko oporowe
- System wolnej szpuli "Super Freerunner"
- Lekka grafitowa konstrukcja
- Wzmocniona przekładnia
- Duraluminiowa, dwukolorowa, anodyzowana szpula z bezpiecznym klipsem
- Wzmocniony, rurkowy kabłąk
- Powiększona rolka pokryta stopem miedzi i azotku tytanu, typu "kropla wody"
- Mocna aluminiowa rączka
- Ergonomiczny, antpoślizgowy uchwyt korbki typu "soft rubber"
- Nowe, ergonomiczne, powiększone pokrętko hamulca
- Komputerowo wyważony rotor
- Precyzyjny multitarczowy hamulec
- Trwała sprężyna kabłąka
- Możliwość przetożenia rączki lewo/prawo



Nr katalogowy	Model	Łożyska	Poj. szp. głównej	Przełożenie	Nawój	Moc ham.	Waga	Cena orient.*
23K-FS-404	404	3+1	0,250 mm-150 m	5.2:1	70 cm	5 kG	353 g	135,00 zł
23K-FS-504	504	3+1	0,300 mm-170 m	4.9:1	78 cm	7 kG	448 g	139,00 zł
23K-FS-604	604	3+1	0,350 mm-150 m	4.9:1	85 cm	7 kG	460 g	145,00 zł

- Podwójna i pojedyncza korbka
- System wolnej szpuli „Super Freerunner”

FreeRunner



- 6 łożysk
- Łożysko oporowe
- System wolnej szpuli „Super Freerunner”
- Komputerowo wyważony rotor
- Aluminiowa szpula
- Grafitowa szpula zapasowa
- Lekka, grafitowa konstrukcja
- Precyzyjny hamulec
- Możliwość przetożenia rączki lewo/prawo
- Podwójna i pojedyncza korbka



Nr katalogowy	Model	Łożyska	Poj. szp. głównej	Poj. szp. zapasowej	Przełożenie	Nawój	Moc ham.	Waga	Cena orient.*
23K-FR-306	306	5+1	0,250 mm-245 m	0,250 mm-245 m	5.2:1	80 cm	5,5 kG	360 g	165,00 zł
23K-FR-406	406	5+1	0,350 mm-145 m	0,350 mm-145 m	5.2:1	86,5 cm	5,5 kG	380 g	170,00 zł
23K-FR-506	506	5+1	0,350 mm-275 m	0,350 mm-275 m	5.2:1	91,5 cm	6,5 kG	480 g	175,00 zł
23K-FR-606	606	5+1	0,450 mm-195 m	0,450 mm-195 m	5.2:1	98 cm	6,5 kG	510 g	179,00 zł

KOŁOWROTKI KARPIOWE

F-Runner



Quality Inspection
5 year warranty

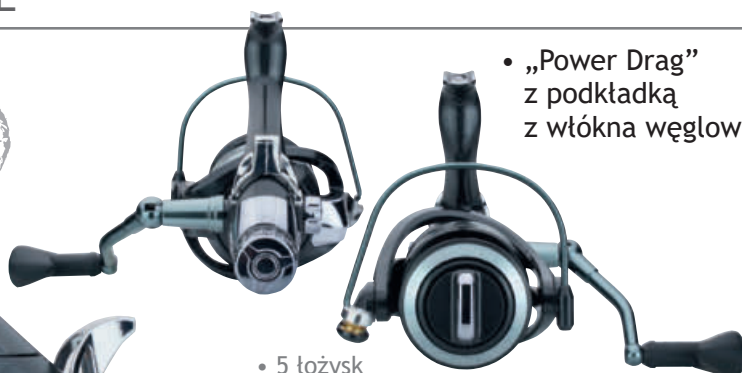

• „Power Drag” z podkładką z włókna węglowego

- 5 łożysk
- Łożysko oporowe
- Lekka grafitowa konstrukcja
- System wolnej szpuli „Super Freerunner”
- Nowy opatentowany hamulec typu „Power Drag” z podkładką z włókna węglowego
- Wzmocniona przekładnia
- Duraluminiowa, anodyzowana szpula z bezpiecznym klipsem
- Grafitowa szpula zapasowa
- Wzmocniony, rurkowy kabłąk
- Powiększona rolka pokryta stopem miedzi i azotku tytanu
- Aluminiowa rączka typu CNC
- Ergonomiczny, antypoślizgowy uchwyt korbki typu „soft rubber”
- Komputerowo wyważony rotor
- Możliwość przełożenia rączki lewo/prawo



Nr katalogowy	Model	Łożyska	Poj. szp. głównej	Poj. szp. zapasowej	Przełożenie	Nawój	Moc ham.	Waga	Cena orient.*
23K-FR-040	FD 405	4+1	0,250 mm-185 m	0,285 mm-250 m	5,5:1	86 cm	10 kG	400 g	219,00 zł
23K-FR-050	FD 505	4+1	0,275 mm-200 m	0,350 mm-250 m	5,5:1	97 cm	10 kG	440 g	229,00 zł
23K-FR-060	FD 605	4+1	0,375 mm-300 m	0,375 mm-300 m	5,5:1	111 cm	12 kG	478 g	235,00 zł

LUXOR



Quality Inspection
5 year warranty



• System wolnej szpuli „Super Freerunner”

- 1 łożysko
- System wolnej szpuli „Super Freerunner”
- Komputerowo wyważony rotor
- Metalizowana, grafitowa szpula
- Grafitowa szpula zapasowa
- Lekka, grafitowa konstrukcja
- Precyzyjny hamulec
- Możliwość przełożenia rączki lewo/prawo



Nr katalogowy	Model	Łożyska	Poj. szp. głównej	Poj. szp. zapasowej	Przełożenie	Nawój	Moc ham.	Waga	Cena orient.*
23K-LU-301	301	1	0,250 mm-215 m	0,250 mm-215 m	5,2:1	80 cm	5,5 kG	310 g	89,00 zł
23K-LU-401	401	1	0,300 mm-175 m	0,300 mm-175 m	5,2:1	86,5 cm	5,5 kG	320 g	95,00 zł
23K-LU-501	501	1	0,350 mm-195 m	0,350 mm-195 m	5,2:1	91,5 cm	6,5 kG	410 g	105,00 zł
23K-LU-601	601	1	0,450 mm-160 m	0,450 mm-160 m	5,2:1	98 cm	6,5 kG	420 g	109,00 zł

GALLOPER FD

NEW



- 1 łożysko
- Lekka grafitowa konstrukcja
- System wolnej szpuli „Super Freerunner”
- Grafitowa szpula
- Ergonomiczny, antpoślizgowy uchwyt korbki typu „soft rubber”
- Komputerowo wyważony rotor
- Precyzyjny multitarczowy hamulec
- Możliwość przełożenia rączki lewo/prawo

Nr katalogowy	Model	Łożyska	Poj. szp. głównej	Przełożenie	Nawój	Moc ham.	Waga	Cena orient.*
23K-GA-030	301	1	0,300 mm-155 m	5.2:1	48 cm	8 kG	290 g	87,00 zł
23K-GA-040	401	1	0,350 mm-130 m	5.2:1	50 cm	8 kG	314 g	89,00 zł
23K-GA-050	501	1	0,350 mm-150 m	5.1:1	68 cm	11 kG	350 g	99,00 zł
23K-GA-060	601	1	0,400 mm-150 m	5.1:1	70 cm	11 kG	445 g	105,00 zł



Made in EU



魚里 Neon RED

Bardzo wytrzymała żyłka charakteryzująca się małą rozciągliwością. Neon Red perfekcyjnie uktada się na szpuli kotowrotka bez skręcania, umożliwiając tym samym wykonywanie bardzo dalekich rzutów. Jaskrawy, dobrze widoczny kolor pozwala na bezpieczny powrót z wywózki na stanowisko bez splątania zestawów. Dodatkowym atutem jest znacznie wzmocniona odporność na przetarcia. Kolor czerwony.

NEON RED

NR KAT. 150 M	NR KAT. 300 M	NR KAT. 600 M	SREDNICA	MAKS. WAGA RYBY**
55-BN-126	55-BN-326	55-BN-626	0,26 mm	14,00 kg
55-BN-128	55-BN-328	55-BN-628	0,28 mm	16,00 kg
55-BN-131	55-BN-331	55-BN-631	0,31 mm	18,00 kg
55-BN-133	55-BN-333	55-BN-633	0,33 mm	21,00 kg
55-BN-136	55-BN-336	55-BN-636	0,36 mm	24,00 kg
55-BN-140	55-BN-340	55-BN-640	0,40 mm	28,00 kg

cena od 18^{90*}
za 150 m
cena od 23^{90*}
za 300 m
cena od 41^{90*}
za 600 m

** maksymalna waga holowanej ryby, zależy od umiejętności wędkarza



CARP No. 1

Copolymer made in Japan

Wyjątkowo wytrzymała, japońska żyłka przeznaczona do połowów karpia. Charakteryzuje się bardzo wysoką odpornością na przetarcie oraz zrywanie. Jej wyjątkowo gładka powierzchnia gwarantuje równe układanie się zwojów na szpuli. Dodatkowym atutem jest brak pamięci. Linka odporna na szkodliwe działanie promieni UV. Kolor żyłki ciemnobrązowy.

CARP NO. 1

NR KAT. 300 M	NR KAT. 600 M	SREDNICA	WYTRZYMALOŚĆ
55-SC-324	55-SC-624	0,24 mm	7,20 kg
55-SC-326	55-SC-626	0,26 mm	8,15 kg
55-SC-328	55-SC-628	0,28 mm	9,25 kg
55-SC-330	55-SC-630	0,30 mm	10,40 kg
55-SC-333	55-SC-633	0,33 mm	11,90 kg
55-SC-336	55-SC-636	0,36 mm	13,15 kg
55-SC-340	55-SC-640	0,40 mm	14,20 kg

cena od 37^{90*}
za 300 m
cena od 56^{90*}
za 600 m

MATY KARPIOWE I WORKI



NEW

NEW

73-CA-070
Mata karpkowa
Przed ułożeniem karpia, matę należy zmoczyć wodą.
Rozmiar 100x50x3cm
Wym. transp.: 50x33x9cm

73-CA-080
Mata karpkowa z bokami
Przed ułożeniem karpia, matę należy zmoczyć wodą.
Rozmiar 110x55x16cm
Wym. transp.: 55x25x25cm
Mata sprzedawana jest w zestawie z pokrowcem

LEADCORE I ZESTAWY KOŃCOWE



Nowoczesne łowienie karpia wymaga użycia bardzo mocnego zestawu a w szczególności jego ostatniego odcinka. Do tego celu bardzo pomocny okazuje się być leadcore. Nasza oferta zawiera leadcory w trzech kolorach i dwóch wytrzymałościach: 35 i 45lb. Oprócz klasycznych, a zarazem bardzo uniwersalnych kolorów ciemnej zieleni szczególnie polecamy model „green/black with grass”, który idealnie maskuje się w mocno zarośniętych łowiskach. Do wyboru mamy 10-metrowe odcinki do samodzielnego montażu lub gotowe zestawy końcowe o długości 70cm. Każdy z nich zakończony jest bezpiecznym klipsem z bolcem i szybkozłączką. Oprócz dużej wytrzymałości na czynniki zewnętrzne (przetarcia, uszkodzenia itd.) cechują się one świetnym kamuflażem na dnie, a przede wszystkim bardzo szybką toną dzięki zastosowaniu otwianego rdzenia.



GREEN



MOSS GREEN SNAKE



GREEN/BLACK WITH GRASS



94-LC-P-451 GREEN
Zestaw końcowy Leadcore
3 szt



94-LC-P-352 MOSS GREEN SNAKE
Zestaw końcowy Leadcore
3 szt

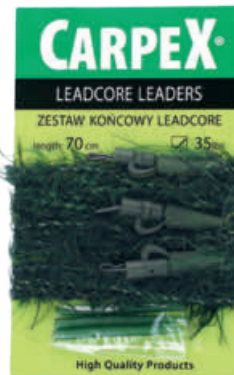

94-LC-P-357 GREEN/BLACK WITH GRASS
Zestaw końcowy Leadcore
3 szt

Leadcore Leader

NR KAT.	KOLOR	WYTRZYMAŁOŚĆ	DŁUGOŚĆ
94-LC-351	green	35lb / 15,9kg	10m
94-LC-357	green/black with grass	35lb / 15,9kg	10m
94-LC-352	moss green snake	35lb / 15,9kg	10m
94-LC-451	green	45lb / 20,4kg	10m
94-LC-457	green/black with grass	45lb / 20,4kg	10m
94-LC-452	moss green snake	45lb / 20,4kg	10m

Zestaw końcowy Leadcore

NR KAT.	KOLOR	WYTRZYMAŁOŚĆ	DŁUGOŚĆ
94-LC-P-351	green	35lb / 15,9kg	3 x 70cm
94-LC-P-357	green/black with grass	35lb / 15,9kg	3 x 70cm
94-LC-P-352	moss green snake	35lb / 15,9kg	3 x 70cm
94-LC-P-451	green	45lb / 20,4kg	3 x 70cm
94-LC-P-457	green/black with grass	45lb / 20,4kg	3 x 70cm
94-LC-P-452	moss green snake	45lb / 20,4kg	3 x 70cm



73-CA-060
Mata karpiova
Przed ułożeniem karpia, matę należy zmoczyć wodą.
Rozmiar (cm) 48x96x0.5

86-CA-001, 86-CA-002
Worek do przechowywania karpia
Worek do przechowywania karpia z funkcjonalnym zamknięciem, wykonany z gładkiego materiału który nie kaleczy ryby.
Dostępny w dwóch wielkościach: 100x80cm oraz 150x100cm.

SPECJALISTYCZNE HAKI DO POŁOWU KARPIA

Teflon hooks - Japanese technology



TEFLON COATED
TSS1



10 szt.
w opakowaniu

1, 2, 4, 6, 8, 10



Wyjątkowo chwytliwy haczyk z długim ostrzem typu NEEDLE POINT ułatwiającym efekt samozacięcia. Bardzo skuteczny zarówno przy użyciu przynęt tonących jak i pływających.

Nr katalogowy: 02-C-TSS1-001
02-C-TSS1-002
02-C-TSS1-004
02-C-TSS1-006
02-C-TSS1-008
02-C-TSS1-010



TEFLON COATED
TSS3



10 szt.
w opakowaniu

2, 4, 6, 8



Specjalny kształt haczyka uniemożliwiający łatwe pozbycie się przynęty. Szczególnie skuteczny na ostrożne karpie z silnie przełowiowych łowisk.

Nr katalogowy: 02-C-TSS3-002
02-C-TSS3-004
02-C-TSS3-006
02-C-TSS3-008



TEFLON COATED
TSS5



10 szt.
w opakowaniu

1, 2, 4, 6, 8

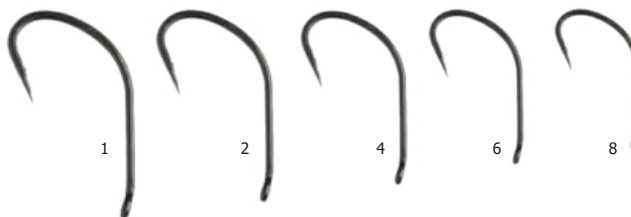

Haczyk o kształcie zbliżonym do banana. Jest bardzo trudny do pozbycia się go (wyplucia) przez holowaną rybę. Długie ramię z zagiętym do środka oczkiem świetnie trzyma holowanego z dużych odległości karpia.

Nr katalogowy: 02-C-TSS5-001
02-C-TSS5-002
02-C-TSS5-004
02-C-TSS5-006
02-C-TSS5-008



TEFLON COATED
TSS7



10 szt.
w opakowaniu

2, 4, 6



Haczyk o wyjątkowo chwytliwym kształcie typu „Banana”. Stosunek ułożenia oczka względem grota uniemożliwia wypłucie tego haka przez rybę. Stosowany głównie do przynęt pływających, ale świetnie sprawdza się wraz z przynętami tonącymi.

Nr katalogowy: 02-C-TSS7-002
02-C-TSS7-004
02-C-TSS7-006



TEFLON COATED
TSS8



10 szt.
w opakowaniu

1, 2, 4, 6, 8, 10, 12

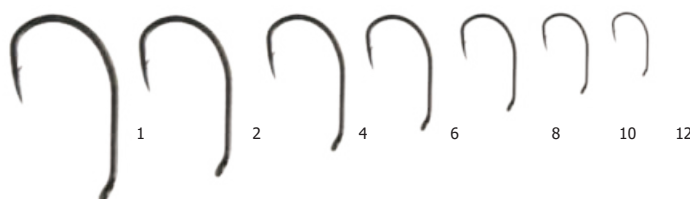

Krótki trzonek i okrągły łuk kolankowaty to klasyczny kształt karpiego haka stosowanego z powodzeniem od lat na wielu łowiskach. Lekko wygięte ostrze do środka sprawia, że grot nie tępi się w łowiskach o dużej ilości zaczepów

Nr katalogowy: 02-C-TSS8-001
02-C-TSS8-002
02-C-TSS8-004
02-C-TSS8-006
02-C-TSS8-008
02-C-TSS8-010
02-C-TSS8-012

Teflon anti eject rig 01-C-TSS1

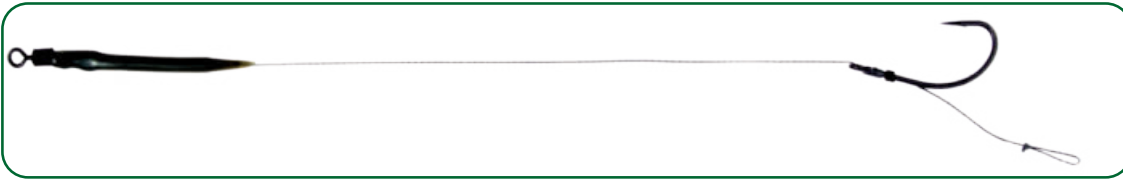

Przypon karpiovy, w którym zastosowano miękką plecionkę o splocie w kolorze grafitowym bardzo dobrze maskującym zestaw przy ciemnym, mulistym dnie. Miejsce łączenia krętlika z plecionką jest przykryte specjalną elastyczną rurką zabezpieczającą przed splątaniem w czasie wyrzutu. Wyjątkowo chwytny haczyk z długim ostrzem typu NEEDLE POINT ułatwiającym efekt samozacięcia. Bardzo skuteczny zestaw końcowy zarówno przy użyciu przynęt tonących jak i pływających.

Teflon combi rig 01-C-TSS3



Przypon karpiovy, w którym zastosowano miękką plecionkę o splocie w kolorze grafitowym bardzo dobrze maskującym zestaw przy ciemnym, mulistym dnie. Włos przywiązany jest do metalowego pierścienia, dzięki czemu przynęta swobodnie porusza się po trzonku haczyka, zapewniając rewelacyjną prezentację, nie budzącą podejrzeń ostrożnych karpia. Jest to jeden z najskuteczniejszych przyponów w naszej ofercie.

Teflon pop-up boilie rig 01-C-TSS7



Przypon karpiovy, w którym zastosowano miękką plecionkę o splocie w kolorze grafitowym bardzo dobrze maskującym zestaw przy ciemnym, mulistym dnie. Haczyk ma kształt zbliżony do Banana i jest bardzo trudny do wypłucia przez rybę. Długie ramię z zagiętym do środka oczkiem świetnie trzyma holowanego z dużych odległości karpia. Kółeczko na haczyku pozwala na swobodne przesuwanie się kulki proteinowej dzięki czemu jest ona podawana w naturalny sposób. Umieszczony na haczyku stoper zatrzymuje zbyt dalekie przesuwanie się kółka.

Teflon classic boilie rig 01-C-TSS8



Klasyczny przypon karpiovy typu Line aligner. Użyto do jego budowy miękkiej plecionki o splocie żółto-czarnym bardzo dobrze maskującym zestaw przy jasnym dnie z dużą ilością roślinności. Zastosowany haczyk ma krótki trzonek i okrągły łuk kolankowy. Lekko wygięte ostrze do środka sprawia, że grot nie tępi się w łowiskach o dużej ilości zaczepów.

numer katalogowy

Teflon anti eject rig, kolor plecionki grafitowy

01-C-TSS1-02	Przypon karpiovy Anti Eject 20 cm, 25 lb, rozmiar haka 2
01-C-TSS1-04	Przypon karpiovy Anti Eject 20 cm, 20 lb, rozmiar haka 4
01-C-TSS1-06	Przypon karpiovy Anti Eject 20 cm, 15 lb, rozmiar haka 6
01-C-TSS1-08	Przypon karpiovy Anti Eject 20 cm, 10 lb, rozmiar haka 8

Teflon combi rig, kolor plecionki grafitowy

01-C-TSS3-02	Przypon karpiovy Combi 20 cm, 25 lb, rozmiar haka 2
01-C-TSS3-04	Przypon karpiovy Combi 20 cm, 20 lb, rozmiar haka 4
01-C-TSS3-06	Przypon karpiovy Combi 20 cm, 15 lb, rozmiar haka 6
01-C-TSS3-08	Przypon karpiovy Combi 20 cm, 10 lb, rozmiar haka 8

Teflon pop-up boilie rig, kolor plecionki grafitowy

01-C-TSS7-02	Przypon karpiovy Pop-Up Boilie 20 cm, 25 lb, rozmiar haka 2
01-C-TSS7-04	Przypon karpiovy Pop-Up Boilie 20 cm, 20 lb, rozmiar haka 4
01-C-TSS7-06	Przypon karpiovy Pop-Up Boilie 20 cm, 15 lb, rozmiar haka 6

Teflon classic boilie rig, kolor plecionki żółto-czarny

01-C-TSS8-02	Przypon karpiovy Classic Boilie 20 cm, 25 lb, rozmiar haka 2
01-C-TSS8-04	Przypon karpiovy Classic Boilie 20 cm, 20 lb, rozmiar haka 4
01-C-TSS8-06	Przypon karpiovy Classic Boilie 20 cm, 15 lb, rozmiar haka 6
01-C-TSS8-08	Przypon karpiovy Classic Boilie 20 cm, 10 lb, rozmiar haka 8

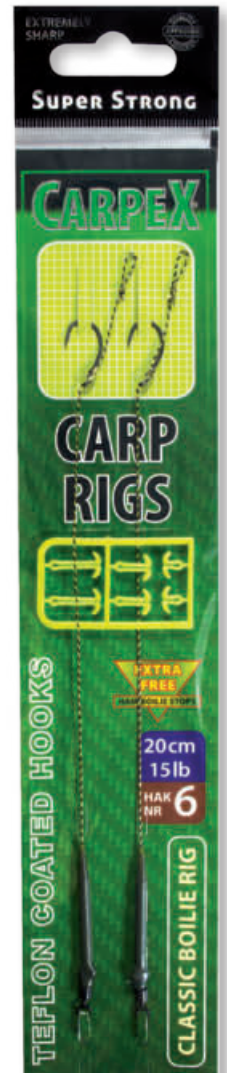

Każdy zestaw zawiera gratisowe stopery 01-C-TSS8-06





73-CA-040

PORTFEL KARPIOWY NA PRZYPONY

Zewnętrzna warstwa wykonana z materiału 600D z usztywniającą wkładką PCV. Zawiera 20 pinów na przypony.

Nr kat. Rozmiar (cm)

73-CA-040 36x14x3,5



73-CA-044

Pojemnik z butelkami

Pojemnik w całości wyściełany jest pianką chroniącą zawartość przed uszkodzeniem. Przegrody umożliwiają transport słoików z dipami lub innych akcesoriów. Praktyczna, zewnętrzna kieszeń na suwak.

Nr kat. Rozmiar (cm)

73-CA-044 29x17x8

PUDEŁKO

74-PK-Z02

Pudełko CarpeX na zestawy wielkość: 25x9x4,5 cm



73-CA-021

Pojemnik z przykrywką

Rozmiar (cm) średnica 32x14



73-CA-001

Torba wędkarska

Bardzo funkcjonalna torba wykonana z dwóch warstw wodoodpornego materiału. We wszystkich ściankach umieszczona jest miękka pianka chroniąca sprzęt przed fizycznymi uszkodzeniami. Wyposażona jest w cztery boczne kieszenie oraz pięć dodatkowych komór zamykanych na suwak, na zewnątrz i wewnątrz torby. Jest wygodna w transporcie.

Nr kat. Rozmiar (cm)

73-CA-001 45x25x25



72-CA3-190, 72-CA3-205

Pokrowiec na 3 wędkł

Nowoczesny, bardzo funkcjonalny pokrowiec z przeznaczeniem dla łowców karpi. Pokrowiec mieści trzy uzbrojone wędkł z kołowrotkami. Wędkł umieszczone są bardzo stabilnie, ich dolniki trzymane są w dolnych kieszeniach, zaś góra wędziska przymocowana jest oddzielnymi wiązaniami. Na tylnej, zewnętrznej stronie pokrowca znajdują się trzy kieszenie na sygnalizatory oraz duża, długa (na 1 m) kieszeń do umieszczenia podpórek czy składanego parasola. Pokrowiec wykonany jest z bardzo mocnej tkaniny wytrzymałej na przetarcia, a wewnątrz wykładany jest dodatkową wodoodporną warstwą. Dzięki paskowi na ramię i ręczce jest wygodny w transporcie.

72-CA1-190, 72-CA1-205

Pokrowiec jednokomorowy

Wygodny i bezpieczny pokrowiec na wędziska karpiowe w całości wyściełany gąbką. Posiada regulowany pasek na ramię oraz klips do połączenia z dowolnym osprzętem. Wodoodporny i wytrzymały na przetarcia materiał zapewnia ochronę sprzętu i długie użytkowanie pokrowca.

Nr kat. Rozmiar (cm)

72-CA1-190 190x25

72-CA1-205 205x25

Nr kat. Rozmiar (cm)

72-CA3-190 190x30

72-CA3-205 205x30

STANOWISKA KARPIOWE

PODBIERAK KARPIOWY CAMOU

Długa, rozkładana sztyca gwarantuje pewne lądowanie dużych okazów bez narażania ich na otarcia. Dzięki możliwości szybkiego wymontowania kosza z głowicy sztycy łatwo można przenieść ryby na matę. Rozkładana sztyca o przekroju okrągłym ma dwie rękojeści z antypoślizgową powierzchnią, zapewniające wygodne trzymanie podbieraka podczas lądowania wielkich karpia. Wysoka jakość siatki.

86-PC-218

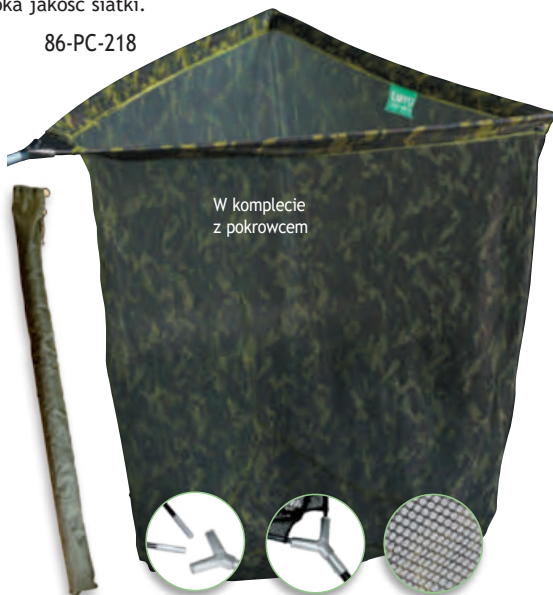

W komplecie z pokrowcem

Sztyca podbieraka Carpex 86-PC-218

nr kat.	nazwa	długość	licz. sek.	wymiar	gl.	siatka	kolor
86-PC-218	podbierak karpiowy	1,8 m	2	110 cm x 110 cm	90 cm	15 x 8 mm	czarny

KRZESŁO



Krzesło pixel camou
92-KK-014
92x57x96 cm

FOTEL

A: 50 cm
B: 40 cm
C: 60 cm
D: 33-46 cm



92-KK-011
Fotel z podłokietnikami
Carpex Derby

SPRZĘT KARPIOWY

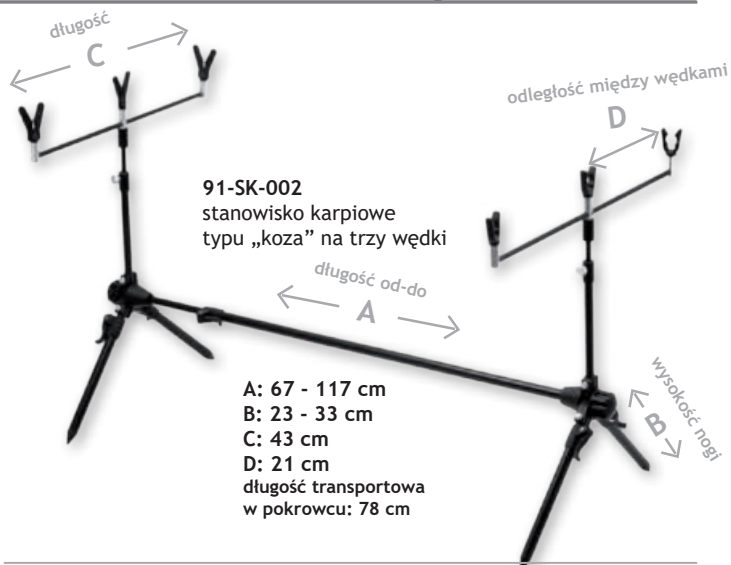

91-SK-002
stanowisko karpiowe
typu „koza” na trzy wędki

A: 67 - 117 cm
B: 23 - 33 cm
C: 43 cm
D: 21 cm
długość transportowa
w pokrowcu: 78 cm

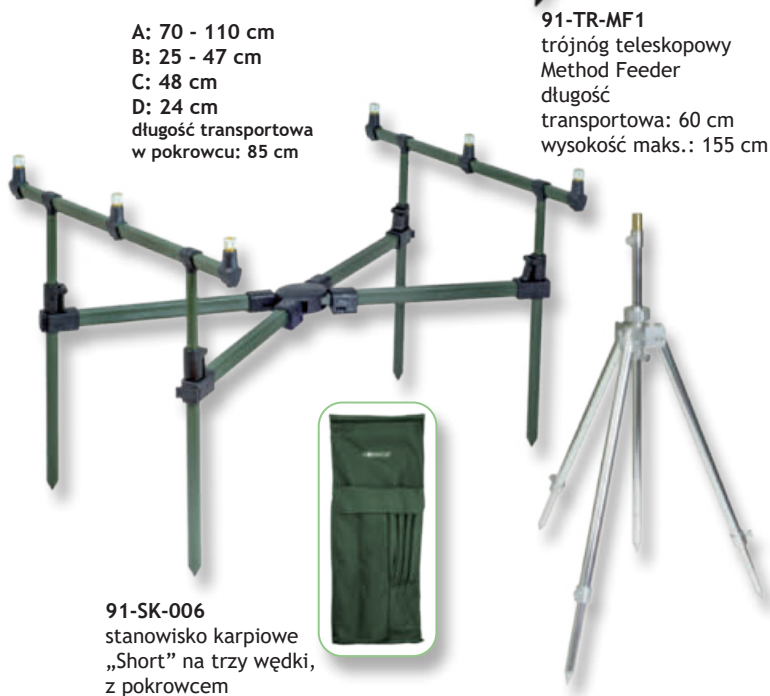

A: 70 - 110 cm
B: 25 - 47 cm
C: 48 cm
D: 24 cm
długość transportowa
w pokrowcu: 85 cm

91-TR-MF1
trójnóg teleskopowy
Method Feeder
długość
transportowa: 60 cm
wysokość maks.: 155 cm

WÓZKI TRANSPORTOWE

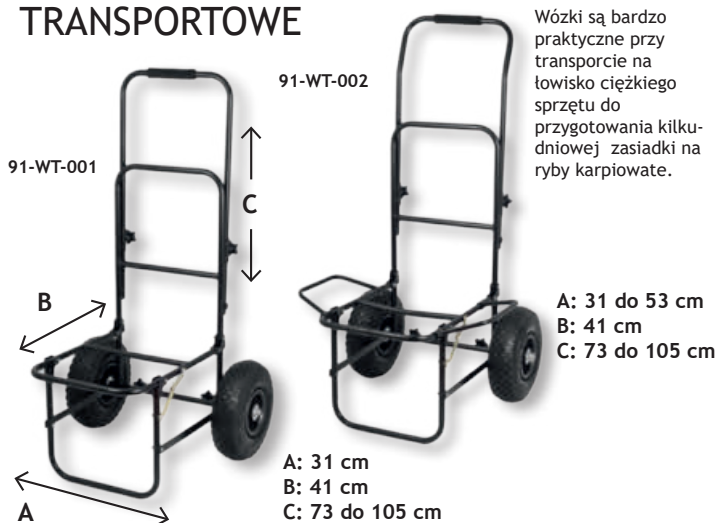

Wózki są bardzo praktyczne przy transporcie na łowisko ciężkiego sprzętu do przygotowania kilkunastu dniowej zasiadki na ryby karpiowate.

A: 31 do 53 cm
B: 41 cm
C: 73 do 105 cm

91-WT-002

91-WT-001

A: 31 cm
B: 41 cm
C: 73 do 105 cm

AKCESORIA KARPIOWE



94-ZN-001 Zestaw przyrządów czteroelementowy



94-ZN-002 Zestaw przyrządów dwuelementowy



94-IK-009 Głga do przynęt



94-SZ-008 Szydetko



94-WK-006 Wiertło średnica 1,5mm



94-IK-008 Głga do push stopów

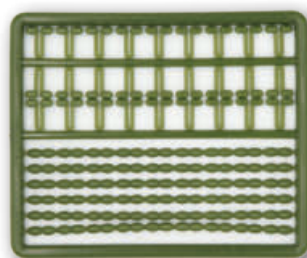

94-ST-032
Stopery do kulek i pelletów - 2 szt.
5.3*6.5cm

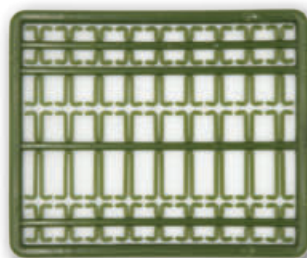

94-ST-033
Stopery do kulek i pelletów - 2 szt.
5.3*6.5cm

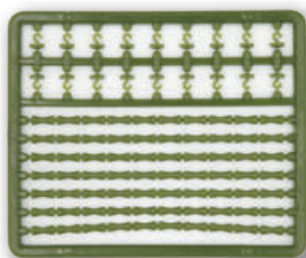

94-ST-034
Stopery do kulek i pelletów - 2 szt.
5.3*6.5cm

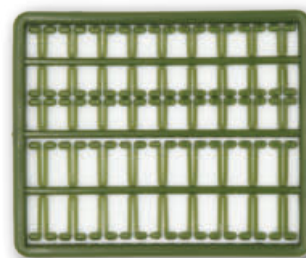

94-ST-035
Stopery do kulek i pelletów - 2 szt.
5.3*6.5cm

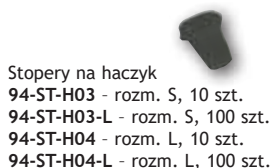

Stopery na haczyk
94-ST-H03 - rozm. S, 10 szt.
94-ST-H03-L - rozm. S, 100 szt.
94-ST-H04 - rozm. L, 10 szt.
94-ST-H04-L - rozm. L, 100 szt.

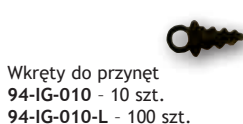

Wkręty do przynęt
94-IG-010 - 10 szt.
94-IG-010-L - 100 szt.

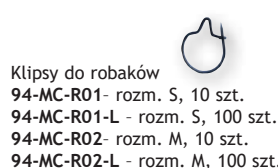

Klipsy do robaków
94-MC-R01 - rozm. S, 10 szt.
94-MC-R01-L - rozm. S, 100 szt.
94-MC-R02 - rozm. M, 10 szt.
94-MC-R02-L - rozm. M, 100 szt.



94-KC-002
Zaciskarka

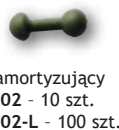

Koralik amortyzujący
94-HL-002 - 10 szt.
94-HL-002-L - 100 szt.



Pozycjoner haczyka 19 mm
94-ZE-G10 - 10 szt.
94-ZE-G10-L - 100 szt.



Bezpieczny klips
94-ZE-K10 - 6 szt.
94-ZE-K10-L - 100 szt.



Osłonka klipsa 22 mm
94-ZE-OS2 - 10 szt.
94-ZE-OS2-L - 100 szt.



Osłonka klipsa 23 mm
94-ZE-OS3 - 10 szt.
94-ZE-OS3-L - 100 szt.



Gumka antysplątaniowa 28 mm
94-ZE-G01 - 10 szt.
94-ZE-G01-L - 100 szt.
Gumka antysplątaniowa 38 mm
94-ZE-G02 - 10 szt.
94-ZE-G02-L - 100 szt.
Gumka antysplątaniowa 53 mm
94-ZE-G03 - 10 szt.
94-ZE-G03-L - 100 szt.



94-ZM-001
Agrafka łącznikowa
- 10 szt.



94-ZM-K01
Krętlik rozmiar 4
do szybkiego
montażu śr. oczka 4 mm
- 10 szt.



94-ZM-K02
Krętlik rozmiar 4
do szybkiego
montażu śr. oczka 7 mm
- 10 szt.



94-KM-007 Lateksowe kółko
do montażu przynęt, śr. 1 cm



94-ZM-004
Klips do wymiany
ciężarków
- 10 szt.



Pierścień owalny
94-ZM-007 4,5 mm
- 10 szt.
94-ZM-007a 6 mm
- 10 szt.



Pierścień miniaturowy
94-ZM-009 3,1 mm
- 10 szt.
94-ZM-009a 3,7 mm
- 10 szt.
94-ZM-009b 4,4 mm
- 10 szt.



94-ZM-008
Pierścień петельkowy
- 10 szt.



94-MA-005
Marker fluo deluxe



91-PK-001
Tyłny uchwyt wędkę,
fluo - mały



91-PK-002
Tyłny uchwyt wędkę,
fluo - duży

CIĘŻARKI



Ciężarek Carplex
Distance Inline 2 szt./opakowanie

60-CD-103	57 g
60-CD-104	71 g
60-CD-105	85 g
60-CD-106	99 g
60-CD-107	112 g
60-CD-108	127 g



Ciężarek Carplex
Distance Swivel 2 szt./opakowanie

60-CD-S03	57 g
60-CD-S04	71 g
60-CD-S05	85 g
60-CD-S06	99 g
60-CD-S07	112 g
60-CD-S08	127 g

KRUSZARKA DO KULEK I PELLETU

94-KR-001
Kruszarka Robinson
do kulek i pelletu



SIATKI I WORECZKI PVA

Siatki i woreczki PVA doskonale nadają się do nęcenia różnego rodzaju mieszankami: pelletami, zanętami, ziarnami, kulkami proteinowymi, itp. W 100% rozpuszczalne, są przyjazne dla środowiska i nie pozostawiają po sobie żadnych śladów. Czas rozpuszczania siatek: szybki - około 30 sekund.

Czas rozpuszczania woreczków: średni - około 90 sekund.
Czas rozpuszczania zależy od uciążu wody oraz temperatury i głębokości łowiska.



Kod	Nazwa	Wymiary
94-PV-S01	Siatka PVA na szpuli	25 mm x 5 m
94-PV-S02		37 mm x 5 m
94-PV-S03		44 mm x 5 m

Kod	Nazwa	Wymiary
94-PV-T01	Siatka PVA na tubie, z tłokiem	25 mm x 5 m
94-PV-T02		37 mm x 5 m
94-PV-T03		44 mm x 5 m

ŁYŻKI WYRZUTOWE



99-LK-002
Łyżka wyrzutowa duża, dł. 70 cm



99-LK-001
Łyżka wyrzutowa mała, dł. 70 cm

99-LW-S01
Sztycyca łyżki wyrzutowej, 45 cm, pasuje do łyżek 99-LW-001 i 99-LW-003



99-LW-004
Łyżka wyrzutowa, 14 cm



99-LW-001
Łyżka wyrzutowa mała



99-LW-003
Łyżka wyrzutowa duża

99-LW-S02
Sztycyca stalowa, dł. 58 cm
pasuje do łyżek 99-LW-005 i 99-LW-005



99-LW-S03
Sztycyca z włókna węglowego, teleskopowa dł. 52-92 cm



AKCESORIA KARPIOWE

KOSZYKI I FOREMKI

Wyprofilowany ogranicznik, dzięki któremu przynęta nie wpada w zanętę i jest odpowiednio eksponowana



S
size



M
size



L
size

Koszyk w komplecie z gumową formą

nr katalogowy	waga	rozmiar	kolor
83-CZ-S20	20 g	S (55 mm)	pomarańczowy
83-CZ-S30	30 g	S (55 mm)	pomarańczowy
83-CZ-S40	40 g	S (55 mm)	pomarańczowy
83-CZ-S50	50 g	S (55 mm)	pomarańczowy
83-CZ-M60	60 g	M (68 mm)	niebieski
83-CZ-M70	70 g	M (68 mm)	niebieski
83-CZ-M80	80 g	M (68 mm)	niebieski
83-CZ-L90	90 g	L (81 mm)	żółty
83-CZ-L10	100 g	L (81 mm)	żółty
83-CZ-L11	110 g	L (81 mm)	żółty

Koszyki - 2 sztuki w opakowaniu

nr katalogowy	waga	rozmiar
83-CK-M60	60 g	M (68 mm)
83-CK-M70	70 g	M (68 mm)
83-CK-M80	80 g	M (68 mm)
83-CK-L90	90 g	L (81 mm)
83-CK-L10	100 g	L (81 mm)
83-CK-L11	110 g	L (81 mm)

Gumowa forma

nr katalogowy	wielkość	kolor
83-CF-S00	S	pomarańczowa
83-CF-M00	M	fioletowa
83-CF-L00	L	zielona

STABILIZATORY



88-ST-01R
kolor czerwony

88-ST-01G
kolor zielony

88-ST-01Y
kolor żółty



88-ST-002
Stabilizatory wędziska

Stabilizatory wędziska z wpięciem do sygnalizatora

HANGERY I BOUNCERY



88-SS-06...
dostępne w 4 kolorach R (czerwony), G (zielony), B (niebieski), Y (żółty), z wtyczką jack 2,5 mm

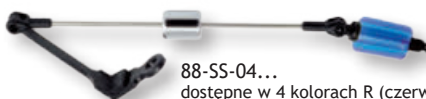

88-SS-04...
dostępne w 4 kolorach R (czerwony), G (zielony), B (niebieski), Y (żółty)



88-SS-05
dostępne w czterech kolorach R (czerwony), G (zielony), B (niebieski), Y (żółty), z wtyczką jack 2,5 mm



88-SS-03...
Hanger dostępny w 4 kolorach R (czerwony), G (zielony), B (niebieski), Y (żółty).

SYGNALIZATORY

88-EK-520

Zestaw sygnalizatorów Carplex Rapid 2+1 z podświetlanymi klawiszami. Posiadają sześć stopni czułości, tonów oraz głośności. Wyposażone w gniazdo jack 2,5 mm.



88-EB-005
Sygnalizator
brań
Carplex Rapid X



PODPÓRKI

91-PK-B02
Poprzeczka karpiovia buzzer
bar na trzy wędkę, dł. 35 cm



91-PK-B01
Poprzeczka karpiovia
buzzer bar na dwie
wędkę, dł. 17,5 cm

91-PK-S11
Sztycyca podpórki
karpiovia
38-71 cm

91-PK-S12
Sztycyca podpórki
karpiovia
61-114 cm

91-PK-S01
Sztycyca
30-50 cm

91-PK-S02
Sztycyca
40-70 cm

91-PK-S03
Sztycyca
50-90 cm

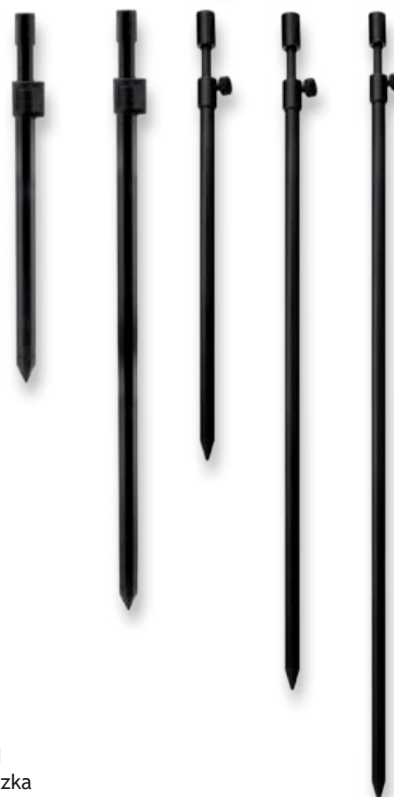

94-QR-001
Szybkozłączka

88-EK-620

Zestaw sygnalizatorów CARPEX VADER 2+1

Zestaw sygnalizatorów z centralką 2+1 (z możliwością dokupienia 2 dodatkowych nadajników), wodoodporna i wstrząsoodporna konstrukcja zabezpieczająca przed deszczem i uszkodzeniami, 8 stopni regulacji poziomu głośności, 8 stopni regulacji tonu, 8 stopni regulacji czułości, sygnalizacja brania za pomocą wibracji, dwukierunkowa sygnalizacja, sygnalizacja brania za pomocą świecącej rolki, dioda „pamięć brań”, wysuwane Snag Bary dodatkowo zabezpieczają wędzisko, gniazdo do podłączenia wskaźnika brań, zasilanie dwoma bateriami 1.5V AAA, zestaw zapakowany w twardej futerał zamykany na zamek z miejscem na 2 dodatkowe nadajniki (opcjonalnie)



88-EK-621 Dodatkowy sygnalizator zsynchronizowany z centralką, kolor niebieski

88-EK-622 Dodatkowy sygnalizator zsynchronizowany z centralką, kolor pomarańczowy

PELETTY

Method Feeder



64-MT-020-

64-MT-040-

64-MT-080-

Pellet pakowany jest w wytrzymałe worki wielokrotnego użytku zamykane struną. Pellet 8 mm posiada dziurkę i może być stosowany jako przynęta haczykowa.

64-MT-020-. Ø 2 mm	64-MT-040-. Ø 4 mm	64-MT-080-. Ø 8 mm	Kolor
		Miód	Jasno Brązowy
Ryba	Ryba	Ryba	Żółty
Krab	Krab	Krab	Czerwony
Wątroba	Wątroba	Wątroba	Brązowy
Wanilia	Wanilia	Wanilia	Jasno Brązowy
Truskawka	Truskawka	Truskawka	Czerwony
Ananas	Ananas	Ananas	Jasno Brązowy
Halibut	Halibut	Halibut	Brązowy
Morwa	Morwa	Morwa	Czerwony
Kukurydza	Kukurydza	Kukurydza	Jasno Brązowy
Ochotka	Ochotka	Ochotka	Czerwony
Orzech Tygrysi	Orzech Tygrysi	Orzech Tygrysi	Brązowy
Śliwka	Śliwka		Brązowy
Kryl	Kryl		Czarny
Big Fish	Big Fish		Brązowy
Mystery Fruit Mix	Mystery Fruit Mix		Mix kolorów
Fruity Fish Mix	Fruity Fish Mix		Mix kolorów
Secret Fish Mix	Secret Fish Mix		Mix kolorów

Method Feeder Pellet - Skutecznie wabiący mikropellet do szybkiego stosowania w połowach techniką METHOD FEEDER, a także do używania w koszykach, sprężynach czy też nęcenia za pomocą proc, raket, łopatek, etc. Często stosowany przy wyczynowym łowieniu tyczką. W formie suchej może służyć również jako dodatek zanętowy. Dostępne smaki i kolorystyka pozwalają na odpowiednie ukierunkowanie pod dane towisko i porę roku. Przygotowanie: Pellet należy stopniowo nawilżać niewielką ilością wody i delikatnie mieszać, a po około 15 minutach powinien być już gotowy do użycia. Odpowiednia kleistość ułatwia napełnienie koszyka. Systematyczne podawanie pelletu skutecznie przywołuje ryby i utrzymuje je w miejscu nęcenia. Opakowanie 0,75 kg. Dostępny w trzech rozmiarach i wielu smakach



64-CA-AID

Fish Aid - odkażający rany spray przeznaczony dla ryb. Pozwala dezynfekować otarcia i zadrapania przyspieszając ich gojenie. Bezwzględnie wymagany na niektórych towiskach. 50 ml



64-CT-...

Orzech tygrysi - naturalna, twarda i aromatyczna przynęta będąca przysmakiem amurów i karpi. Zalecana do stosowania z dipami o zapachu zbliżonym do używanej zanęty.

220 ml/netto 125 g
Dostępne:

64-CT-NAT Naturalny,
64-CT-PIN Ananas

Carpex Boilies to tonące kulki proteinowe wykonane z najwyższej jakości mixu, który został oparty na lekkostrawnej mieszance, bogatej w wysokoproteinowe składniki, które dostarczają karpom wielu wartości odżywczych. Ich zapach jest niesamowicie intensywny i utrzymuje się przez bardzo długi czas w wodzie, dzięki czemu kulki idealnie nadają się do łowienia o każdej porze roku. Różnorodność smaków i zapachów sprawia, że każdy znajdzie coś dla siebie.



KULKI PROTEINOWE

KULKI PROTEINOWE Ø 15 mm	Opak.	Kolor	Nr kat.
BOILIES Ananas/Masło NBC	750 g	Żółty	64-CB-150-PNB
BOILIES Halibut	750 g	Brązowy	64-CB-150-HAL
BOILIES Monster Crab	750 g	Zielony	64-CB-150-MOC
BOILIES Morwa	750 g	Czerwony	64-CB-150-MOR
BOILIES Ochotka	750 g	Ciemno Fioletowy	64-CB-150-OCH
BOILIES Orzech Tygrysi	750 g	Pomarańczowy	64-CB-150-TIG
BOILIES Scopex/Squid	750 g	Pomarańczowy	64-CB-150-SCS
BOILIES Strawberry/Fish	750 g	Czerwony	64-CB-150-STF
BOILIES Super Strawberry	750 g	Czerwony	64-CB-150-RST
BOILIES Wanilia	750 g	Żółty	64-CB-150-VAN

ROBINSON[®]

Wędziska



Nowe serie:
Dynamic, CityLiner PLUS,
Trout Area, TinyBait,
Platinum, Flexcore,
Stinger X-Cross.

NEW

Nowe wędkę w seriach:
Traveller, Scorpio, Big Mama, PowerFlex, Magnetic.

DIAFLEX®

Limited Edition

Nano Core Technology

Hi-Modulus
90 mln psi

Wychodząc naprzeciw najnowszym technologiom i trendom stworzyliśmy dla Was unikatową serię wędzisk o najwyższych cechach użytkowych, które pozwoliliśmy sobie uzbroić w najlepsze na świecie komponenty. Zbudowane zostały z mat węglowych o współczynniku sztywności 90 mln PSI, co spowodowało, że są one jeszcze szybsze, mocniejsze, czulsze i lżejsze niż wszystko czego do tej pory doświadczyliście. Każde wędzisko jest uzbrojone w najlepsze na świecie przelotki firmy Fuji w najlżejszych tytanowych ramkach oraz tej samej firmy uchwyt kołowrotka. Oprócz nowoczesnego, minimalistycznego i bardzo estetycznego wykończenia każde wędzisko otrzymało swój własny, unikatowy numer, co jeszcze bardziej podkreśla ich indywidualność. Są to piekielnie mocne, szybkie i dynamiczne wędziska, a ich elektryczność (czułość) jest nie do opisania.

Prezentujemy Wam serię **Diaflex Limited Edition!**



Carbon woven reinforcement



Q najwyższa jakość



Limited Edition



Fuji reel seat



cameleon finish



TZ
TORZITE.



40%
lżejsze



25%
cieńsze



30%
mocniejsze

Diaflex Perch Limited Edition

Najkrótszy i najdelikatniejszy spinning w tej serii to wędzisko, które zostało specjalnie zaprojektowane dla miłośników łowienia na małe przynęty. Bardzo cienki, delikatny i czuły szczyt świetnie współgra z bardzo dynamicznym i ustępującym pod obciążeniem blankiem. Dla jeszcze większego podkreślenia szybkości i dynamiki uzbroiliśmy go w najlżejsze i najmocniejsze przelotki TORZITE Titanium firmy Fuji. Dzięki czemu całe wędzisko waży zaledwie 51 gram! Łowienie tym finezyjnym wędziskiem to prawdziwa gratka i niesamowite doznanie.

nr kat.	dł.	c.w.	akcja	il. przel.	waga	dł. transp.	sek.	*cena
1DL-PE-189	1,89 m	0,5-6 g	szybka	10	51 g	1,00 m	2	1359,00 zł

Diaflex Limited Edition 1DL-PE-189

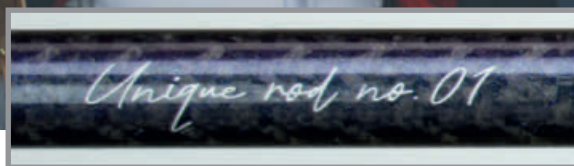

Diaflex Pike Limited Edition

To wędzisko to prawdziwa gratka dla łowców szczupaków z łodzi. Niesamowicie mocny i dynamiczny blank połączyliśmy z głębokim i progresywnym ugięciem. Dzięki czemu otrzymaliśmy niesłychanie cienki, a zarazem dobrze amortyzujący blank. To wędzisko to szczupakowy klasyk, który obsłuży nam większość szczupakowych przynęt, a doznania z brania ryby zostaną na długo w pamięci. Dla jeszcze lepszej dynamiki i transmisji zostało uzbrojone w przelotki Fuji SIC Titanium. Warto zaznaczyć, że wędzisko waży zaledwie 88 gram, co ma ogromne znaczenie przy całodziennym wędkowaniu.

nr kat.	dł.	c.w.	akcja	il. przel.	waga	dł. transp.	sek.	*cena
1DL-PI-221	2,21 m	10-35 g	szybka	9	88 g	1,15 m	2	1679,00 zł

Diaflex Zander Limited Edition

To wędzisko stworzone dla łowców sandacza, którzy stawiają sobie najwyższe wymagania pod kątem sprzętu. Tylko 86 gram zamknięte w piekielnie mocnym, szybkim i czułym blanku. Jego dynamika i elektryczność nie ma sobie równych. To niesamowite wędzisko o półparabolicznym ugięciu uzbroiliśmy w najlepsze przelotki Fuji SIC Titanium. Tutaj muśnięcie sandacza poczujesz aż w łokciu, a mocny i szybki szczyt większość pracy z zacięciem zrobi za ciebie! Od dzisiaj kończą się sandaczowe „spady”.

nr kat.	dł.	c.w.	akcja	il. przel.	waga	dł. transp.	sek.	*cena
1DL-ZA-198	1,98 m	10-35 g	szybka	9	86 g	1,04 m	2	1679,00 zł



Diaflex Limited Edition 1DL-PI-221



DIAFLEX® Speeder

Nano Core Technology

Hi-Modulus

85 mln psi



Seria wędzisk Diaflex Speeder dedykowana jest najbardziej wymagającym spinningistom. Czarne blanki z delikatnymi złotymi wstawkami wykonane są w najnowszych trendach designu. Dbałość o szczegóły i jakość wykończenia widać tutaj na pierwszym miejscu. Zbudowane są z najwyższej jakości mat węglowych o współczynniku sztywności do 85 mln PSI, dzięki czemu są niezwykle szybkie i bardzo czułe. Dolnik jest dodatkowo wzmocniony opłotem z włókna typu „woven carbon K1”. Wędziska uzbrojone są w przelotki Fuji zgodnie z najnowszą ideą japońskich inżynierów K-Concept. Zapobiega to plątaniu się żyłki czy plecionki na ramkach przelotek oraz znacząco wydłuża rzut. Blanki są bardzo lekkie i smukłe, a zastosowany ergonomiczny uchwyt kołowrotka Fuji SK2 pozwala na duży komfort trzymania z bezpośrednim dostępem do blanku. Specjalnie dobrane długości rękojeści i rozmieszczenie przelotek idealnie wyważają i balansują wędziska. Nawet całodziennie łowienie nie męczy ręki. Te rewelacyjne spinningi wyróżniają się dużym zapasem mocy oraz bezpiecznym i kontrolowanym holem wielkich drapieźników, co zostało potwierdzone podczas licznych testów na polskich i europejskich łowiskach.

Diaflex Speeder Perch Jig (wklejanka)

Fani łowienia okoni zakochają się w tych wędziskach od pierwszego spotkania. Delikatna szczytówka pięknie współgra z resztą blanku, który mimo swej smukłości ma spory zapas mocy i nie boi się przyłówów większych ryb. Ta wklejka pokaże nam najdelikatniejszą brania, a dzięki dobrej transmisji całego blanku i tak wyczujemy je w rękę. Wędziska są wręcz stworzone do łowienia z opadu najmniejszymi gumkami, ale nie boją się średniej obrotówki czy niewielkiego woblerka. Są też świetną propozycją dla fanów drop shota. To czyni je w pewnym sensie uniwersalnymi kijami na pasiaki. Tutaj każdy znajdzie swoją optymalną długość.

nr kat.	dł.	c.w.	akcja	il. przel.	waga	dł. transp.	sek.	*cena
1DF-JP-020	2,06 m	2–10 g	szybka	8	94 g	1,10 m	2	745,00 zł
1DF-JP-022	2,25 m	3–12 g	szybka	10	106 g	1,18 m	2	785,00 zł
1DF-JP-024	2,45 m	3–15 g	szybka	11	121 g	1,28 m	2	815,00 zł
1DF-JP-026	2,68 m	3–20 g	szybka	11	132 g	1,40 m	2	859,00 zł



K-Concept

Diaflex Speeder Perch Jig 1DF-JP-020



ROBINSON®

* Z uwagi na zmienny kurs dolara amerykańskiego powyższe ceny mogą ulec zmianie



Wyprofilowany uchwyt doskonale układa się w rękę

Diaflex Speeder Perch Spin

To seria sześciu specjalistycznych wędzisk do łowienia okoni, wśród których każdy znajdzie swój ideał. Najkrótszy spinning to prawdziwa perła! To wędzisko zostało specjalnie zaprojektowane dla fanów bardzo krótkich wędzisk. Delikatny i czuły szczyt świetnie współgra z bardzo dynamicznym i ustępującym pod obciążeniem blankiem. Łowienie tym finezyjnym wędziskiem to prawdziwa przyjemność i niesamowite doznania. Kolejne dwa spinningi o długości 1,98m i 2,21m to klasyki do łowienia okoni, które wzajemnie się uzupełniają. Pierwszy krótszy przeznaczony do delikatnego łowienia na najmniejsze i najlżejsze przynęty. Bardzo czuły i szybki blank o pełnym ugięciu sprawia, że zacięcie jest natychmiastowe, a hol nawet dużego okonia bezpieczny. Drugi nieco dłuższy i mocniejszy przeznaczony jest do większych przynęt. Świetny do obrotówki, cykady czy woblera. Trochę mocniejszy dolnik nie boi się przyłowów większych ryb. Sprawdzą się także do łowienia w mniejszych rzekach pstrągów, kleni czy jazi. Model o długości 2,16m 1-7g, został stworzony specjalnie dla miłośników UL. Nadaje się doskonale do łowienia z łodzi i brzegu. Jego największą zaletą jest jeszcze bardziej progresywny blank od pozostałych diaflex-ów. Dwa najdłuższe wędziska, to kopie swoich najkrótszych braci. To bardzo delikatne i czułe wędziska stworzone do łowienia z brzegu w trudno dostępnych miejscach, gdzie dodatkowo musimy daleko postać naszą lekką przynętę. Świetnie poradzą sobie z trokiem lub lekkim drop shotem.



nr kat.	dł.	c.w.	akcja	il. przel.	waga	dł. transp.	sek.	*cena
1DF-SP-018	1,86 m	1-8 g	szybka	8	85 g	0,98 m	2	655,00 zł
1DF-SP-019	1,98 m	2-10 g	szybka	9	90 g	1,05 m	2	719,00 zł
NEW 1DF-SP-021	2,16 m	1-6 g	umiarkowanie szybka	9	85 g	1,03 m	2	769,00 zł
1DF-SP-022	2,21 m	3-14 g	szybka	9	99 g	1,17 m	2	775,00 zł
1DF-SP-026	2,55 m	1-8 g	szybka	10	122 g	1,32 m	2	785,00 zł
1DF-SP-027	2,55 m	2-10 g	szybka	10	123 g	1,32 m	2	799,00 zł

Diaflex Speeder Pike Spin

Cztery świetne wędziska do łowienia szczupaków, które charakteryzuje czuła szczytówka połączona z mocnym dolnikiem. Wędki 2,38m oraz 2,70m posiadają bardzo dynamiczne i szybkie blanki o progresywnym ugięciu. Model 2,44m oraz 2,59m zostały wykonane tak, żeby nie traciły na dynamice swoich poprzedników, a zyskały jeszcze głębsze i bardziej progresywne ugięcia. Dzięki temu te wędziska obsłużą nam wiele szczupakowych przynęt. Rewelacyjnie pracują z lekko uzbrojoną gumą i nie boją się 30 gramowych główek. Krótsze modele przeznaczone są głównie do łowienia z łodzi. Nie boją się szybkiego i agresywnego podbijania przynęty, co czyni je świetnymi kijami szczupakowo - sandaczowymi. Natomiast dwa dłuższe, to prawdziwe perły na brzegowe spacerki zarówno jeziorowe jak i rzeczne. Dwucyfrowy szczupak nie zrobi na nich wrażenia! Natomiast dzięki delikatnej, bardzo szybkiej szczytówce to w pewnym sensie wędziska uniwersalne. Łowienie w nurcie na średnie gumy, obrotówki czy woblerki, to ich główne zadanie. Z dobrym skutkiem mogą być także stosowane jako boleniowy killer grubego kalibru.

nr kat.	dł.	c.w.	akcja	il. przel.	waga	dł. transp.	sek.	*cena
1DF-SP-123	2,38 m	8-32 g	szybka	10	124 g	1,26 m	2	829,00 zł
1DF-SP-124	2,44 m	10-28 g	szybka	11	124 g	1,26 m	2	895,00 zł
1DF-SP-125	2,59 m	10-38 g	szybka	11	130 g	1,34 m	2	929,00 zł
1DF-SP-127	2,70 m	8-35 g	szybka	11	144 g	1,42 m	2	865,00 zł



Diaflex Speeder Pike Spin 1DF-SP-127

DIAFLEX® Speeder

Nano Core Technology



Hi-Modulus

85 mln psi

Diaflex Speeder Zander Spin

Dwa najkrótsze wędziska z tej serii to prawdziwa gratka dla łowców sandacza lubiących krótkie kije. Stworzone specjalnie do łowienia z łodzi metodą agresywnego opadu. Niesamowicie mocne i dynamiczne blanki natychmiast reagują na branie sandacza. Zacięcie ryby nawet z bardzo dużych odległości nie stanowi żadnego problemu. Krótszy mocniejszy sprawdzi się także do łowienia sandacza i szczupaków ostatnio modnymi twitchowymi woblerami.

Dwie kolejne propozycje to bardzo odmienne wędziska sandaczowo - szczupakowe. Pierwsze krótsze jest świetną propozycją do łowienia z łodzi. Bardzo szybki i dynamiczny blank gwarantuje nam pewne zacięcie. Natomiast jego ustępujący dolnik bezpieczny hol. Jest stworzone do lżejszego sandaczowania, ale pierwsze testy pokazały, że także jest świetnym kijem na szczupaki. Dzięki niemu wyczuwamy najdelikatniejsze brania, a nasza reakcja będzie natychmiastowa. Drugie dłuższe wędzisko to najmocniejszy kij z całej serii. Bardzo szybkie, dynamiczne z dużym zapasem mocy. To wędzisko przeznaczone głównie do łowienia z brzegu. Jego moc gwarantuje nam pewne zacięcie największych sandaczy. Jest świetną propozycją do dziennej ciężkiej orki jak i nocnego sandaczowania z woblerem. Może być także zastosowane do łowienia największymi przynętami gumowymi na szczupaka.



nr kat.	dł.	c.w.	akcja	il. przel.	waga	dł. transp.	sek.	*cena
1DF-SZ-019	2,00 m	10-35 g	b. szybka	8	114 g	1,06 m	2	745,00 zł
1DF-SZ-020	2,05 m	7-28 g	b. szybka	8	110 g	1,08 m	2	710,00 zł
1DF-SZ-022	2,21 m	7-22 g	b. szybka	9	114 g	1,17 m	2	785,00 zł
1DF-SZ-025	2,51 m	10-42 g	b. szybka	11	129 g	1,32 m	2	849,00 zł



ROBINSON®

Diaflex Speeder Zander Spin 1DF-SZ-025

DYNAMIC

DIAGONAL KNIT CARBON TECHNOLOGY ^{DKC}45°

Dynamic to seria wędzisk stworzona z myślą o maksymalnej mocy i trwałości. To nasza pierwsza linia wędzisk sygnowana logiem 4Spin, wykonana w nowatorskiej technologii „DKC 45° DIAGONAL KNIT CARBON TECHNOLOGY”. Ta innowacyjna metoda wykorzystuje matę węglową, w której włókna ułożone są pod kątem 45 stopni, co przekłada się na wyjątkowe właściwości blanku. Zarówno dolnik, jak i szczytówka wędziska wykonane są w tej unikalnej technologii, co gwarantuje niesamowitą moc, szybkość i dynamikę, a także wyjątkową odporność na uszkodzenia mechaniczne. Dodatkowo, dzięki progresywnemu i głębokiemu ugięciu, wędziska Dynamic sprawdzają się jako uniwersalne narzędzie do pracy w najcięższych warunkach. Seria została wyposażona w markowe przelotki SeaGuide z pierścieniami Zirconia, nowoczesną, dzieloną rękojeść oraz ergonomiczny uchwyt kołowrotka wykonany z pianki EVA.

Hi-Modulus

75 mln psi



LS / Zirconia



Dynamic Light Spin

To seria trzech uniwersalnych wędzisk spinningowych do lekkiego łowienia. Delikatny szczyt przechodzący pod obciążeniem w głębsze ugięcie i mocny dolnik, to klasyczne i uniwersalne połączenie. Dzięki takiemu rozwiązaniu, wędziska mają szerokie spektrum zastosowań. Najkrótsze z pewnością sprawdzi się w łowieniu okoni. Nieco dłuższe polecamy szczególnie do łowienia dużych pstrągów. Najdłuższy model to podstawowy rzeczny kij do woblerków lub obrotówek. Tylko od Was zależy jak je właściwie wykorzystacie.

nr kat.	dł.	c.w.	akcja	il. przel.	waga	dł. transp.	sek.	*cena
1DN-LS-019	1,98 m	2-10 g	szybka	8	112 g	1,03 m	2	415,00 zł
1DN-LS-021	2,13 m	3-15 g	szybka	8	116 g	1,11 m	2	425,00 zł
1DN-LS-025	2,51 m	3-15 g	szybka	9	132 g	1,30 m	2	435,00 zł

Dynamic Spin 1DN-LS-025

Dynamic Spin

To świetne wędki przeznaczone głównie do połowu szczupaków. Bardzo szybkie i dynamiczne z ogromnym zapasem mocy. Dwa krótsze sprawdzą się zarówno przy połowach z łodzi jak i z brzegu. Lżejsze można zaadaptować do łowienia boleni lub szczupaków na mniejsze przynęty. Drugie, mocniejsze wędzisko to szczupakowy klasyk na większość przynęt miękkich i twardych. Trzecia i najdłuższa wędka z tej serii, to typowa propozycja do łowienia szczupaków z brzegu, zarówno na jeziorach jak i nizinnych rzekach.

nr kat.	dł.	c.w.	akcja	il. przel.	waga	dł. transp.	sek.	*cena
1DN-SP-023	2,44 m	7-21 g	szybka	9	131 g	1,26 m	2	435,00 zł
1DN-SP-024	2,44 m	8-30 g	szybka	9	140 g	1,26 m	2	465,00 zł
1DN-SP-026	2,65 m	8-30 g	szybka	9	157 g	1,37 m	2	475,00 zł

Dynamic Power Spin

Dwa najmocniejsze wędziska w tej serii stworzone do najcięższych zadań. Pierwsze z przeznaczeniem łowienia z łodzi, drugie z brzegu. Poradzą sobie z każdym przyłowem największych ryb. Dedykowane są do łowienia sandaczy i szczupaków. Mimo swej potężnej mocy, blank zachowuje delikatność i niesamowitą czułość, dzięki czemu nasza reakcja na branie ryby będzie natychmiastowa. Ten blank nie tylko zniesie największe obciążenia, ale również dostarczy nam niezapomnianych wrażeń z momentu brania i holu ryby.

nr kat.	dł.	c.w.	akcja	il. przel.	waga	dł. transp.	sek.	*cena
1DN-PS-022	2,25 m	10-40 g	szybka	8	127 g	1,17 m	2	479,00 zł
1DN-PS-025	2,59 m	10-45 g	szybka	9	164 g	1,35 m	2	499,00 zł



ROBINSON®



CityLiner⁺plus

HIGH CARBON CROSS TAPE REINFORCEMENT **NEW**

Po sukcesie wędzisk z serii City Liner postanowiliśmy dla Was stworzyć serię wędzisk City Liner PLUS. Ostatecznie w Wasze ręce oddajemy wędkę jeszcze szybsze, mocniejsze, lżejsze i czulsze. Wykonane są w technologii Nano Core z High Carbonu o współczynniku sztywności do 70 mln PSI, a dolnik jest dodatkowo wzmocniony krzyżowym opłotem z taśmy węglowej zwiększając ich moc, chroniąc dodatkowo przez uszkodzeniami mechanicznymi. Wędki zostały uzbrojone w markowe przelotki SeaGuide z pierścieniami Zirconia, a ich wielkość i średnica zostały starannie dobrane do każdego modelu wędkę. Na uwagę zasługuje także uchwyt kołowrotka SeaGuide, który jest ergonomiczny i pozwala na wielogodzinne wędkowanie w dużym komforcie. Dodatkowo został wyposażony w dwie nakrętki trzymające stopkę kołowrotka, co czyni go jeszcze pewniejszym i bezawaryjnym. W tej serii znajdziecie wędziska do połowu wszystkich ryb drapieżnych, które występują w naszych wodach, a ich wysoka jakość w połączeniu z przystępną ceną z pewnością przypadnie Wam do gustu.



CityLiner Plus Perch Jig

To dwa wędziska z tzw. wklejaną szczytówką przeznaczone głównie do połowu małymi i średnimi miękkimi przynętami. Szczytówka jest wykonana z pełnego high carbonu, który dobrze sygnalizuje najdelikatniejsze brania i zapewnia ich wysoką czułość. Szczytowa, progresywna akcja w połączeniu z mocnym dolnikiem pozwala na zacięcie i wyholowanie nawet takich ryb jak sandacz czy szczupak, choć są to wędziska skierowane do łowienia okoni. Rewelacyjnie sprawdzą się do jigowania, bocznego troka czy drop shota.

nr kat.	dł.	c.w.	akcja	il. przel.	waga	dł. transp.	sek.	*cena
1CP-JP-025	2,55 m	3-12 g	szybka	10	125 g	1,32 m	2	389,00 zł
1CP-JP-022	2,26 m	3-12 g	szybka	9	100 g	1,16 m	2	365,00 zł

CityLiner PlusJig 1CL-JP-025



CityLiner⁺plus

HIGH CARBON CROSS TAPE REINFORCEMENT

NEW



LS / Zirconia



CityLiner Plus Perch Spin

Tutaj znajdziecie cztery klasyczne wędziska zaprojektowane głównie do łowienia okoni. Dwa pierwsze to typowe modele ultra light, różniące się długością, przeznaczone do stosowania z najmniejszymi i najlżejszymi przynętami. Idealnie sprawdzają się przy łowieniu na jaskółkę, tantę czy klasyczny ripper. Krótszy model jest bardziej odpowiedni do wędkowania z łodzi lub na dostępnych miejskich łowiskach, natomiast dłuższy doskonale sprawdzi się na rzekach i w trudniej dostępnych miejscach. Dwa kolejne wędziska są nieco mocniejsze, przystosowane do większych i cięższych przynęt. Świetnie sprawdzają się z obrotówkami, wirującymi ogonkami oraz okoniowymi woblerami. Te modele mogą również służyć jako delikatniejsze wędki do połowu pstrągów. Wszystkie wędziska z serii Perch Spin charakteryzują się wyjątkową czułością, a elastyczny blank doskonale amortyzuje dynamiczne zrywy ryb.

nr kat.	dł.	c.w.	akcja	il. przel.	waga	dł. transp.	sek.	*cena
1CP-SP-019	1,98 m	1-7 g	szybka	8	85 g	1,03 m	2	335,00 zł
1CP-SP-024	2,55 m	1-7 g	szybka	10	105 g	1,32 m	2	385,00 zł
1CP-SP-022	2,20 m	2-10 g	szybka	9	100 g	1,14 m	2	359,00 zł
1CP-SP-025	2,55 m	2-10 g	szybka	10	115 g	1,32 m	2	389,00 zł

CityLiner Plus Trout Spin

Wędzisko przeznaczone głównie do łowienia pstrągów w większych rzekach na wszystkie dostępne przynęty. Można by rzec, że jest to swego rodzaju uniwersalny kij. Cechuje go szybki i ustępujący blank o głębokim ugięciu, który sprawia, że hol pstrąga jest bezpieczny i spokojny. Znajdzie on także swoje zastosowanie na średniej i większej rzece oraz jeziorze jako uniwersalny lekki spinning.

nr kat.	dł.	c.w.	akcja	il. przel.	waga	dł. transp.	sek.	*cena
1CP-ST-025	2,55 m	4-18 g	szybka	10	130 g	1,32 m	2	399,00 zł

ROBINSON®



CityLiner Plus Pike Spin

Pięć wyjątkowych wędzisk stworzonych z myślą o połowie szczupaków z wykorzystaniem szerokiego wachlarza przynęt. Charakteryzują się szybką, dynamiczną akcją, wysoką czułością oraz pracującym szczytem, który zapewnia finezję w prowadzeniu przynęty. Mocny dolnik dodaje pewności podczas holu, gwarantując bezpieczeństwo i kontrolę. Krótsze modele doskonale sprawdzą się w rękach wędkarzy preferujących połowy ze środków pływających. W tej grupie znajdują się bardziej finezyjne wędzisko oraz dwa mocniejsze modele o akcjach „fast” i „x-fast”. Kolejne wędzisko o długości 2,55 m to uniwersalny klasyk, wszechstronny i wygodny, który nie męczy ręki nawet podczas dłuższych sesji wędkarskich. Najdłuższy model w tej serii o długości 2,70m to specjalistyczne wędzisko na duże nizinne rzeki, które umożliwi wyjątkowo dalekie rzuty.

nr kat.	dł.	c.w.	akcja	il. przel.	waga	dł. transp.	sek.	*cena
1CP-SP-123	2,30 m	6–25 g	szybka	9	120 g	1,19 m	2	385,00 zł
1CP-SP-125	2,55 m	8–30 g	szybka	10	128 g	1,32 m	2	399,00 zł
1CP-SP-124	2,33 m	10–35 g	szybka	10	130 g	1,21 m	2	385,00 zł
1CP-SP-127	2,70 m	10–35 g	szybka	10	148 g	1,40 m	2	435,00 zł
1CP-SP-124X	2,33 m	12–45 g	b. szybka	10	130 g	1,21 m	2	395,00 zł

CityLiner Plus Zander Spin

Dwa najmocniejsze i najszybsze wędziska z całej serii. Stworzone zostały z myślą o połowach sandaczy lub szczupaków na większe i cięższe przynęty. Ich moc gwarantuje nam zacięcie tych ryb z największych odległości. Czuły i delikatnie pracujący szczyt w połączeniu z szybkim i mocnym blankiem daje nam gwarancje właściwego zacięcia i holu. Krótszy model sprawdzi się rewelacyjnie do łowienia ze środków pływających. Dłuższy to świetna propozycja na wyprawy z brzegu, szczególnie w trudnym i wymagającym terenie. Te wędziska zniosą największe obciążenia, dostarczając niezapomnianych wrażeń z brania i holu ryby.

nr kat.	dł.	c.w.	akcja	il. przel.	waga	dł. transp.	sek.	*cena
1CP-SZ-022	2,26 m	10–38 g	szybka	9	125 g	1,18 m	2	390,00 zł
1CP-SZ-025	2,59 m	12–45 g	szybka	10	135 g	1,35 m	2	435,00 zł

CityLiner Plus Salmon Spin

Wędzisko stworzone do łowienia takich szlachetnych ryb jak trocie i łososie. Szybki, przechodzący pod obciążeniem w pełne, głębokie ugięcie blank daje nam bezpieczeństwo holu największych ryb łososiowatych. Sprawdzą się w dużych pomorskich rzekach jak i przybrzeżnych wodach morskich.

nr kat.	dł.	c.w.	akcja	il. przel.	waga	dł. transp.	sek.	*cena
1CP-SS-030	3,00 m	15–50 g	szybka	9	178 g	1,56 m	2	455,00 zł



CityLiner Plus Pike Spin 1CP-SP-123



CityLiner

High Carbon Cross Tape Reinforcement

City Liner to wędziska dla każdego, które cechuje przystępna cena w połączeniu z wysoką jakością. Znajdziecie tutaj aż dwadzieścia bardzo szybkich, lekkich o nie spotykanej czułości wędzisk, które są dedykowane do połowu takich gatunków ryb jak: okoń, pstrąg, szczupak czy sandacz. Wykonane są w technologii Nano Core z High Carbonu o współczynniku sztywności do 70 mln PSI. Dolnik wędziska jest dodatkowo wzmocniony krzyżowym opłotem z taśmy węglowej zwiększając moc blanku. Nowoczesne wykończenie, uchwyt kołowrotka firmy Fuji, lekkie przelotki SIC typu K-concept oraz bardzo mała waga to tylko niektóre cechy tych świetnych wędzisk.



CityLiner Perch Jig

To seria wędzisk przeznaczona głównie do połowu okoni. Szczytówka tzw. „wklejanka” wykonana z pełnego high carbonu bardzo dobrze sygnalizuje nawet najdelikatniejsze brania, nie tracąc przy tym świetnej czułości. Jest idealnie zgrana z głównym blankiem, tworząc piękną linię ugięcia. W połączeniu z mocnym dolnikiem otrzymujemy wędziska, którym nie straszny żaden sandaczowy czy szczupakowy przyłów. Te wędziska oprócz klasycznego spinningowania rewelacyjnie sprawdzają się do metody drop shot oraz klasycznego troka. Tutaj każdy znajdzie swoją odpowiednią długość.

nr kat.	dł.	c.w.	akcja	il. przel.	waga	dł. transp.	sek.	*cena
1CL-JP-022	2,26 m	2–12 g	szybka	8	104 g	1,18 m	2	309,00 zł
1CL-JP-025	2,55 m	3–12 g	szybka	9	128 g	1,33 m	2	335,00 zł
1CL-JP-027	2,70 m	3–15 g	szybka	10	138 g	1,40 m	2	349,00 zł

CityLiner Perch Spin

Te cztery wędziska to prawdziwe hity do delikatnego łowienia głównie pasiastych drapieżników. Charakteryzują się niesamowitą czułością i delikatnością, a ustępujący blank o równym głębokim ugięciu świetnie amortyzuje zryw ryb i pozwala je bezpiecznie wyholować. Dwa krótsze, to najlżejsze z całej serii wędziska, które ważą poniżej 100 gram! Świetnie nawzajem się uzupełniają. Pierwsze krótsze jest stworzone do najmniejszych i najlżejszych przynęt, a łowienie nim zadowoli najbardziej wymagającego wędkarza. Drugie, dłuższe i nieco mocniejsze jest świetnym uzupełnieniem, gdy chcemy sięgnąć po nieco cięższą przynętę gumową, wirujący ogonek lub okoniowego woblera. Spisze się także jako delikatne wędzisko pstrągowe.

Dwa pozostałe dłuższe to już prawdziwe perły do brzegowego łowienia. Sprawdzają się tam gdzie mamy potrzebę daleko posłać nasz lekki wabik lub musimy go płytko poprowadzić. Niczym nie ustępują w finezji i lekkości swoim krótszym odpowiednikom, a dodatkowo mogą okazać się świetnymi wędziskami kleniowo-jaziovymi na mniejsze i średnie rzeki.

nr kat.	dł.	c.w.	akcja	il. przel.	waga	dł. transp.	sek.	*cena
1CL-SP-019	1,98 m	2,5–7 g	szybka	8	92 g	1,08 m	2	275,00 zł
1CL-SP-022	2,20 m	3–10 g	szybka	8	96 g	1,15 m	2	315,00 zł
1CL-SP-024	2,55 m	1–7 g	szybka	10	118 g	1,31 m	2	325,00 zł
1CL-SP-025	2,55 m	2–10 g	szybka	10	125 g	1,31 m	2	349,00 zł

CityLiner Trout Spin

Dwa wymienione spinningi skierowane głównie do łowienia tych pięknych, dzikich ryb z czerwonymi kropkami. Te wędziska mają bardzo podobną charakterystykę i tak naprawdę różnią się tylko długością. Cechuje je bardzo szybki i ustępujący blank o głębokim ugięciu, który sprawia, że hol pstrąga jest bezpieczny i spokojny. Pierwszy, krótszy dedykowany jest na mniejsze rzeki i na tereny trudnodostępne, gdzie potrzebny jest krótki, precyzyjny rzut. Drugi, dłuższy sprawdzi się na większe pstrągowe rzeki, gdzie bardzo ważny jest zasięg rzutowy przynęty. Te świetne wędziska mogą być także stosowane z dużym powodzeniem jako finezyjne wędkę do połowu szczupaka lub rzeczne lightowe uniwersały.

nr kat.	dł.	c.w.	akcja	il. przel.	waga	dł. transp.	sek.	*cena
1CL-ST-022	2,26 m	3–18 g	szybka	9	118 g	1,17 m	2	325,00 zł
1CL-ST-025	2,55 m	3–18 g	szybka	10	132 g	1,34 m	2	335X,00 zł



ROBINSON®

CityLiner Pike Spin

Trzy świetne wędkę przeznaczane do połowu szczupaków. Szybkie, dynamiczne o dużym wachlarzu możliwości zastosowanych przynęt, zaczynając od małych gum, a na ciężkich wahadłówkach kończąc. Charakteryzują się delikatnym szczytem i bardzo mocnym dolnikiem, dzięki czemu tutaj połączenie finezji z niespotykaną mocą. Najkrótsze i najdelikatniejsze wędko przeznaczone jest głównie do połowu z łodzi. Średnie, to propozycja uniwersalna. Sprawdzi się zarówno przy połowach z łodzi jak i z brzegu. Za to najdłuższe i najmocniejsze z tej serii wędko to typowy brzegowy klasyk, zarówno na jeziora jak i na wielkie nizinne rzeki.

nr kat.	dł.	c.w.	akcja	il. przel.	waga	dł. transp.	sek.	*cena
1CL-SP-123	2,30 m	8–25 g	szybka	9	124 g	1,19 m	2	335,00 zł
1CL-SP-125	2,55 m	9–30 g	szybka	10	136 g	1,32 m	2	349,00 zł
1CL-SP-127	2,70 m	10–35 g	szybka	10	152 g	1,40 m	2	359,00 zł

CityLiner Zander Spin

To dwa najmocniejsze i najszybsze wędko z całej serii, przeznaczone do najcięższych zadań. Stworzone z myślą o połowach sandacza na ciężkie gumy czy koguty. Ich moc gwarantuje nam skuteczne zacięcie tych wymagających ryb nawet z największych odległości. Świetnie sprawdzą się także przy połowie szczupaków na duże przynęty. Krótsze, to prawdziwa gratka dla wędkarzy łowiących z łodzi, którzy lubią mieć spory zapas mocy. W połączeniu z delikatnym szczytem to wędko jest stworzone do metody agresywnego opadu, tak uwielbianej przez łowców mętnoookich drapieżników. Dłuższe, to świetna propozycja na wyprawę z brzegu. Mimo swej potężnej mocy, blank zachował delikatność i niesamowitą czułość, dzięki czemu nasza reakcja na branie ryby będzie natychmiastowa. Ten blank naprawdę znieś największe obciążenia, dostarczając nam niezapomnianych wrażeń z brania i holu ryby.

nr kat.	dł.	c.w.	akcja	il. przel.	waga	dł. transp.	sek.	*cena
1CL-SZ-022	2,26 m	8–38 g	b. szybka	9	132 g	1,17 m	2	339,00 zł
1CL-SZ-025	2,59 m	8–45 g	b. szybka	10	144 g	1,35 m	2	375,00 zł

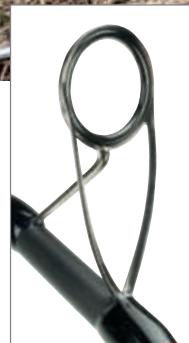

CityLiner Salmon Spin

Dzięki radom naszych testerów stworzyliśmy dwie wędkę, które idealnie sprawdzą się w połowie wielkich pstrągów, łososi czy troci wędrownych. Długość wędkę w połączeniu z dużym ciężarem wyrzutu pozwala na oddawanie bardzo dalekich rzutów wszelkiego rodzaju przynętami. Szybki, przechodzący pod obciążeniem w pełne ugięcie blank bardzo dobrze amortyzuje zryw największych ryb. Model 3,15m jest trójskładowy, dzięki temu zmniejszyła się długość transportowa. Obie wędkę to świetna propozycja dla osób polujących na ryby łososiowate w pomorskich i skandynawskich rzekach łososiowych oraz w morzu.

nr kat.	dł.	c.w.	akcja	il. przel.	waga	dł. transp.	sek.	*cena
1CL-SS-T30	3,00 m	10–50 g	szybka	9	190 g	1,55 m	2	449,00 zł
1CL-SS-T35	3,15 m	18–42 g	szybka	9	210 g	1,10 m	3	455,00 zł



CityLiner Zander Spin 1CL-SZ-025

CityLiner Salmon Spin 1CL-SS-T35

CityLiner PRO CAST

HIGH CARBON CROSS TAPE REINFORCEMENT



HIGH CARBON CROSS TAPE REINFORCEMENT

CityLiner Pro Cast (1 i 2 częściowy)

To cztery wędkę z dobrze już znanej i cenionej serii City Liner, która powstała z myślą o zwolennikach baitcastingu, których przybywa z roku na rok. Są to smukłe, responsywne i szybkie wędziska, których blanki zostały stworzone z wysoko modułowego włókna węglowego. Dedykowane do połowu ryb drapieżnych, przy użyciu przynęt typu: softbait, crancbait, jerkbait, blach obrotowych i wahadłowych. Dolnik wędziska dodatkowo został wzmocniony krzyżowym opłotem z taśmy węglowej zwiększając moc blanku.

nr kat.	dł.	c.w.	akcja	il. przel.	waga	dł. transp.	sek.	*cena
1CL-CA-022	2,20 m	9–30 g	szybka	11	128 g	1,15 m	2	415,00 zł
1CL-CA-023	2,20 m	15–50 g	szybka	11	152 g	1,15 m	2	440,00 zł
1CL-CA-024	2,20 m	30–70 g	szybka	11	158 g	1,15 m	2	459,00 zł
1CL-CA-180	1,98 m	40–100 g	szybka	9	180 g	1,98 m	1	399,00 zł

CityLiner Pro Cast cw 9-30 g

To wędka przeznaczona do łowienia zarówno przynętami miękkimi jak i twardymi. Charakteryzuje się delikatnym szczytem i bardzo mocnym dolnikiem, dzięki czemu mamy do dyspozycji responsywny kij, który poradzi sobie z dużymi rybami. Dynamika, z jaką ten kij katapultuje przynęty i precyzja robią naprawdę wrażenie. Jego progresywne ugięcie pozwala cieszyć się każdym holem.

CityLiner Pro Cast cw 15-50 g

To uniwersalny kij baitcasting'owy do połowu przy użyciu multiplikatora na różnego rodzaju większe przynęty. Z powodzeniem obsłuży zarówno softbait'y jak i przynęty twarde. Charakteryzuje się szybką akcją, dynamiką oraz progresywnym ugięciem. Wędka ta dzięki swoim właściwościom dostarczy Wam niesamowitych wrażeń.

CityLiner Pro Cast cw 30-70 g

To wędka, która obsłuży nam większość szczupakowych przynęt począwszy od gum, a skończywszy na twardych jerkbait'ach. To połączenie delikatnego ustępującego szczytu z niesamowitą mocą drzemiącą w dolniku. Dzięki takiemu szczytowi, wędzisko ładuje się na lżejszych przynętach i jest wręcz stworzone do łowienia większymi gumami. Natomiast mocny dolnik wraz ze środkową częścią blanku dają pewność zacięcia największych szczupaków. Hol tym wędziskiem to bezpieczeństwo i niesamowita przyjemność!

CityLiner Pro Cast cw 40-100 g

Jedyny jednoskład w tej serii, który jest bardzo udanym kompromisem pomiędzy wędką, którą można z dużym komfortem łowić używając zarówno jerkbait'ów jak i softbait'ów. Blank tej wędkę został wykonany z wysokomodulowego włókna węglowego. Jest lekki, dynamiczny, z dużym zapasem mocy, który pozwoli nam przytrzymać i bezpiecznie wyholować wściekle walczącego szczupaka. Posiada niesamowite właściwości rzutowe, perfekcyjnie spasowane komponenty, a brak jakichkolwiek przesztynień, sprawia że hol na tym progresywnym blanku dostarcza niesamowitych wrażeń.

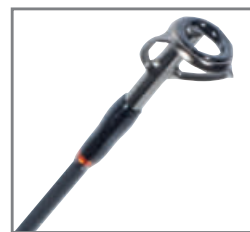

CityLiner Pro Cast 1CL-CA-180

CityLiner Pro Cast 1CL-CA-022

TROUT AREA

NANO CORE TECHNOLOGY

JIG MX

NEW

Trout Area to nowoczesna, specjalistyczna technika spinningowa, która skupia się na połowie pstrągów tęczowych w niewielkich akwenach takich jak stawy czy zbiorniki komercyjne. Popularyzacja tej techniki determinuje do powstawania nowych, specjalistycznych wędek. Wychodząc naprzeciw oczekiwaniom wędkarzy, stworzyliśmy serię TROUT AREA.



Hi-Modulus
75 mln psi

35%
lżejsze

25%
cieńsze

najwyższa
jakość

SIC
K-Concept

Soft parabolic
action

Trout Area MX Jig

Trout Area Jig MX to wędzisko o bardzo nietypowej konstrukcji oraz akcji. Wędka jest krótka, posiada bardzo głęboką, paraboliczną akcję oraz wklejaną szczytówkę z włókna szklanego, dzięki której łatwo jest nadać odpowiednią pracę małej przynęcie. Nowoczesna rękojeść z pianki EVA o długości 10cm (nie licząc uchwytu kołowrotka), przelotki typu SIC K-Concept oraz ultra cienki blank, to elementy wyróżniające ten kij. Oprócz łowienia pstrągów, jest to również świetna wędka do łowienia białorybu czy okoni na najmniejsze jigi.

nr.kat.	dł.	c.w.	akcja	il. przel.	waga	dł. transp.	sek.	*cena
1TA-MX-183	1,83 m	0,2-2 g	paraboliczna	7	55 g	0,94 m	2	199,00 zł

Trout Area MX Jig 1TA-MX-183

ROBINSON®

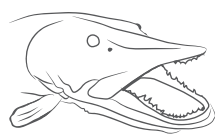

big mama

Strong Reinforced Carbon Construction



Big Mama

To seria ośmiu świetnych spinningów przeznaczonych do połowu ryb drapieżnych, przede wszystkim szczupaków. Big Mama zachwyca szybką akcją, zapasem mocy oraz nieustępliwym dolnikiem. Potęgą i siłą tej wędki drzemie w mocnym i mięsistym blanku. Kije te cechuje szybka akcja – typu fast, płynne pełne ugięcie, solidny uchwyt, dobrej jakości przelotki oraz moc pozwalająca na walkę z największymi okazami. Rękojeść z połączenia pianki EVA i korka – gwarantuje pewny uchwyt. Dzięki swojej optymalnej długości, pozwala on na łatwe wyrzucanie przynęt na spore odległości, jak również jest dodatkowym wsparciem w walce z największymi okazami walecznych ryb. Kije te stworzone są do przynęt typu: jerk, crankbait, duże softbait'y, obrotówki oraz wahadłówki. Big Mama to wędki o znakomitych właściwościach, przy relatywnie niskiej cenie.



	nr kat.	dł.	c.w.	akcja	il. przel.	waga	dł. transp.	sek.	*cena
NEW	1BM-SP-015	2,40 m	10–35 g	szybka	9	125 g	1,28 m	2	219,00 zł
NEW	1BM-SP-016	2,55 m	10–35 g	szybka	9	140 g	1,35 m	2	229,00 zł
NEW	1BM-SP-017	2,70 m	10–35 g	szybka	9	170 g	1,42 m	2	239,00 zł
	1BM-SP-020	2,40 m	14–56 g	szybka	9	160 g	1,28 m	2	239,00 zł
	1BM-SP-021	2,55 m	14–56 g	szybka	9	170 g	1,35 m	2	245,00 zł
	1BM-SP-022	2,70 m	14–56 g	szybka	9	190 g	1,43 m	2	259,00 zł
	1BM-SP-030	2,40 m	18–70 g	szybka	9	180 g	1,28 m	2	249,00 zł
	1BM-SP-032	2,70 m	18–70 g	szybka	9	210 g	1,43 m	2	269,00 zł



przelotki w najnowszej technologii KR-CONCEPT



Big Mama 1BM-SP-020

BIG MAMA CASTING ^{PRO}



Big Mama Pro Casting

Big Mama Pro Casting to seria dwóch wędek przeznaczona do łowienia szczupaków z użyciem multiplikatora. Blanki tych wędek zostały wykonane z wysoko modułowego włókna węglowego. Są lekkie, responsywne z ogromnym zapasem mocy, potrzebnym do wyholowania największych esoxów. Połączyliśmy dwie części wędkę w miejscu tuż za uchwytem i dzięki temu zabiegowi - udało nam się osiągnąć kompromis pomiędzy świetnymi walorami użytkowymi – brakiem przeszywnień podczas wygięcia blanku w trakcie holu ryby, a zadowalającym komfortem podczas transportu tych wędzisk!

Jeśli do tego dodamy niebagatelny design - matową czerń blanków i odpowiedni dobór komponentów, z których zostały złożone te wędkę, to mamy do dyspozycji naprawdę niebanalną wędkę baitcasting'ową!



nr kat.	dł.	c.w.	akcja	il. przel.	waga	dł. transp.	sek.	*cena
1BM-PC-020	1,98 m	45–100 g	bardzo szybka	9	160 g	1,61 m	1+1	685,00 zł
1BM-PC-024	2,40 m	56–170 g	szybka	11	190 g	1,91 m	1+1	739,00 zł



Big Mama Pro Casting 1BM-PC-020

TOSHIDO^{III} Pro

designed by Marcin Kotowski



Po sukcesie serii Toshido, którą pokochaliście oddajemy w Wasze ręce serię TOSHIDO PRO!

Przygotował ją dla Was znany wędkarz i youtuber Marcin Kotowski, który był również twórcą serii Toshido. Blanki są wykonane z tego samego materiału i mają podobną charakterystykę, jednak zmodyfikowaliśmy konstrukcję blanku w celu lekkiego jego przyspieszenia oraz ubraliśmy go w renomowane akcesoria. Znajdziecie tutaj przelotki Sea-guide, uchwyt TVS i wysokiej klasy korek, to wszystko zostało dopięszone nieprzeciętnym designem.

Seria Toshido Pro zbudowana jest na blanku, który cechuje się smukłością oraz finezją. Jest szybki i sprężysty, a jego ugięcie pełne i głębokie dostarczając niezapomnianych wrażeń z holu ryby. Nie brakuje mu przy tym mocy! Uzbromiony jest w delikatne przelotki w koncepcji zbrojenia systemu KR-CONCEPT pozwalając posyłać przynęty na dalsze odległości. Zastosowaliśmy w nim uchwyt TVS, który powoduje, że wędka pewnie leży w dłoni. Dodatkowo otuliliśmy go czarnymi pierścieniami w połączeniu ze złotem. Dalszą część rękojści obudowaliśmy najwyższej jakości korkiem oraz zamknęliśmy delikatnym kapsłem. Te wędziska dostarczą Wam niezapomnianych wrażeń estetycznych ale także niezapomnianych wrażeń z łowienia i holowania swojej ryby życia!

Hi-Modulus
48 milu psi

najwyższa
jakość

25%
lżejsze

wzmocniony
uchwyt

20%
cieńsze

30%
mocniejsze

Toshido Pro Light Spin

To pięć wędzisk o bardzo szerokich wartościach użytkowych. Są stworzone do łowienia pstrągów na wszelkie dostępne przynęty zaczynając od gumek, a kończąc na woblerach. Są także świetną propozycją dla łowców kleni na mniejszych i średnich rzekach. Sprawdzą się też przy połowie okoni, szczególnie jeżeli mamy na myśli uniwersalne wędzisko do szerokiego wachlarza przynęt okoniowych. Mimo swej smukłości i delikatności tymi wędziskami wyholujecie naprawdę duże ryby, a przynętę podacie na odległość do tej pory dla Was nieosiągalną.

nr kat.	dł.	c.w.	akcja	il. przel.	waga	dł. transp.	sek.	*cena
1TP-SP-005	2,10 m	2-10 g	umiarkowanie szybka	10	110 g	1,11 m	2	455,00 zł
1TP-SP-006	2,30 m	2-10 g	umiarkowanie szybka	11	122 g	1,20 m	2	475,00 zł
1TP-SP-015	2,10 m	3-14 g	umiarkowanie szybka	10	112 g	1,20 m	2	465,00 zł
1TP-SP-016	2,30 m	3-14 g	umiarkowanie szybka	11	127 g	1,28 m	2	479,00 zł
1TP-SP-017	2,45 m	3-14 g	umiarkowanie szybka	11	132 g	1,42 m	2	489,00 zł



Toshido Pro Spin

Ta seria to cztery wędziska o naprawdę szerokim zastosowaniu użytkowym. Sprawdzają się łowcom boleni zarówno z łodzi jak i z brzegu. Amatorzy szczupaków znajdą tutaj wędki do łowienia na lżejsze przynęty, które dostarczą im niezapomnianych wrażeń z holu ryby. Najlżejsza i najkrótsza propozycja to świetne wędzisko do łowienia pstrągów na bardziej wartkich wodach, a najdłuższy i najmocniejszy kij to klasyk na mniejsze trociowe rzeki. Mimo swej dużej mocy te wędziska dalej zachowują swój niepowtarzalny finezyjny charakter.

nr kat.	dł.	c.w.	akcja	il. przel.	waga	dł. transp.	sek.	*cena
1TP-SP-027	2,45 m	6-22 g	umiarkowanie szybka	11	135 g	1,28 m	2	499,00 zł
1TP-SP-028	2,70 m	6-22 g	umiarkowanie szybka	11	145 g	1,42 m	2	515,00 zł
1TP-SP-037	2,45 m	8-32 g	umiarkowanie szybka	11	138 g	1,28 m	2	515,00 zł
1TP-SP-038	2,70 m	8-32 g	umiarkowanie szybka	11	149 g	1,42 m	2	529,00 zł



Toshido Pro Light Spin 1TP-SP-006

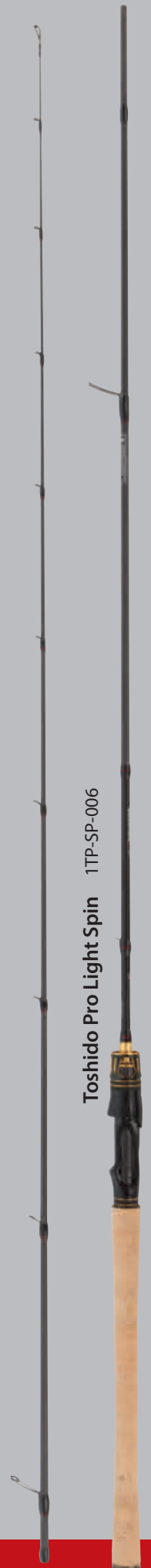

TOSHIDO

Nano Core Construction

TOSHIDO to seria wędzisk, która osiągnęła niesamowity sukces! „Postanowiliśmy zbudować dla Was serię, która będzie miała wszystkie cechy wędkę z pracowni, a jednocześnie pod względem ekonomicznym będzie dostępna dla każdego”. Od takich słów zaczęliśmy opis tej serii w 2020 roku, dzisiaj możemy powiedzieć, że sprawdził się on w stu procentach!

Seria Toshido zbudowana jest na blanku, który można określić jako fast-moderate, jeszcze niedawno zarezerwowanym tylko dla najdroższych serii. Cechuje się on smukłością i finezją połączoną z niespotykaną mocą. Jest szybki i sprężysty, a jego ugięcie jest głębokie i progresywne. Uzbrojony jest w delikatne i idealnie rozmieszczone przelotki w najnowszej koncepcji zbrojenia systemu KR-CONCEPT. Do każdego wędziska dobraliśmy indywidualnie odpowiednią długość rękojści i wykończyliśmy ją bardzo twardą pianką. Całość zbrojenia dopełnia delikatny uchwyt SK-2 z wewnętrznym wypełnieniem carbonowym dla jeszcze lepszej transmisji. Zamknęliśmy to wszystko w przepięknej czerni z delikatnymi niebieskimi wstawkami. Te wędziska dostarczą Wam niezapomnianych wrażeń z łowienia i holowania swojej wymarzonej ryby.



Hi-Modulus
4 Bmln psi

Toshido Light Jig (wklejanka)

To seria trzech wędzisk o różnej długości przeznaczona głównie do łowienia okoni. Delikatna wklejana szczytówka została idealnie dobrana do reszty blanku tworząc z nim niespotykaną całość. Tutaj nie ma mowy o żadnym przeszywnieniu. Mimo swojej szybkości i sprężystości wędzisko pięknie poddaje się pod obciążeniem pracując do samej rękojści. To gwarantuje nam pewny hol ryb o kruchych pyskach.

nr kat.	dł.	c.w.	akcja	il. przel.	waga	dł. transp.	sek.	*cena
1TS-JG-006	2,10 m	1,5–10 g	umiarkowanie szybka	10	92 g	1,11 m	2	229,00 zł
1TS-JG-007	2,30 m	1,5–10 g	umiarkowanie szybka	10	101 g	1,20 m	2	235,00 zł
1TS-JG-008	2,50 m	1,5–10 g	umiarkowanie szybka	11	108 g	1,30 m	2	245,00 zł

Toshido Light Spin

To aż 12 wędzisk o bardzo szerokich wartościach użytkowych, które można podzielić na dwie grupy. Krótsze są idealne do łowienia prągarów czy okoni. Dłuższe to wyśmienite wędkę do łowienia jazi i kleni. Mimo swej delikatności i smukłości mają sporą moc pozwalającą na wyholowanie dużych ryb. Lżejsza grupa została stworzona dla fanów finezyjnego łowienia najmniejszymi przynętami, za to cięższa to taki klasyk na średnie przynęty. Tymi wędkami wyholujecie każdą rybę, a przynętę podacie na odległość do tej pory dla Was nieosiągalną.

nr kat.	dł.	c.w.	akcja	il. przel.	waga	dł. transp.	sek.	*cena
1TS-SP-002	1,85 m	2–8 g	umiarkowanie szybka	8	90 g	0,98 m	2	229,00 zł
1TS-SP-005	2,20 m	2–8 g	umiarkowanie szybka	10	105 g	1,16 m	2	235,00 zł
1TS-SP-006	2,40 m	2–8 g	umiarkowanie szybka	11	116 g	1,26 m	2	249,00 zł
1TS-SP-007	2,55 m	2–8 g	umiarkowanie szybka	11	120 g	1,31 m	2	259,00 zł
1TS-SP-008	2,75 m	2–8 g	umiarkowanie szybka	11	125 g	1,41 m	2	275,00 zł
1TS-SP-009	2,90 m	2–8 g	umiarkowanie szybka	12	138 g	1,50 m	2	299,00 zł
1TS-SP-013	1,85 m	3–12 g	umiarkowanie szybka	8	90 g	0,98 m	2	235,00 zł
1TS-SP-015	2,20 m	3–12 g	umiarkowanie szybka	10	105 g	1,16 m	2	249,00 zł
1TS-SP-016	2,40 m	3–12 g	umiarkowanie szybka	11	122 g	1,26 m	2	259,00 zł
1TS-SP-017	2,55 m	3–12 g	umiarkowanie szybka	11	127 g	1,31 m	2	269,00 zł
1TS-SP-018	2,75 m	3–12 g	umiarkowanie szybka	11	137 g	1,41 m	2	285,00 zł
1TS-SP-019	2,90 m	3–12 g	umiarkowanie szybka	12	150 g	1,50 m	2	309,00 zł

ROBINSON®

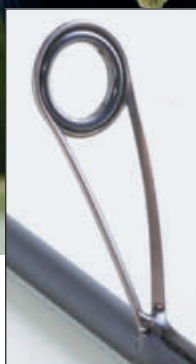

Toshido Spin

To seria siedmiu mocniejszych wędzisk przeznaczonych do łowienia cięższymi przynętami. Lżejsza grupa do 20 gram to nie tylko świetna propozycja do łowienia kleni czy boleni na większe przynęty, ale także szczupaków na lekko. Natomiast cięższa grupa do 30 gram to typowe kije na szczupaka. Ostatnie dwa spinningi z tej serii to bardzo uniwersalne wędki. Dzięki swoim parametrom można je z powodzeniem wykorzystać do łowienia dużych ryb łososiowatych. Natomiast wędzisko 2,90m to typowa wędka do łowienia boleni z brzegu z użyciem najcięższych przynęt. Mimo swej dużej mocy wędki dalej zachowują swój finezyjny charakter i pełne ugięcie, a holowane nimi ryby nie mają żadnych szans dając nam niesamowitą frajdę z holu.

nr kat.	dł.	c.w.	akcja	il. przel.	waga	dł. transp.	sek.	*cena
1TS-SP-027	2,40 m	6–20 g	umiarkowanie szybka	11	123 g	1,26 m	2	269,00 zł
1TS-SP-028	2,70 m	6–20 g	umiarkowanie szybka	11	141 g	1,42 m	2	289,00 zł
1TS-SP-029	2,90 m	6–22 g	umiarkowanie szybka	12	153 g	1,50 m	2	329,00 zł
1TS-SP-037	2,40 m	8–30 g	umiarkowanie szybka	11	130 g	1,26 m	2	275,00 zł
1TS-SP-038	2,70 m	8–30 g	umiarkowanie szybka	11	151 g	1,42 m	2	299,00 zł
1TS-SP-039	2,90 m	8–30 g	umiarkowanie szybka	12	166 g	1,50 m	2	339,00 zł
1TS-SP-040	2,85 m	10–45 g	umiarkowanie szybka	10	182 g	1,48 m	2	345,00 zł



Toshido Light Jig 1TS-JG-007

Toshido Light Spin 1TS-SP-007

Toshido Spin 1TS-SP-027

RIVER MASTER

Hi-Flex Carbon Construction



IM 8
Engineered & designed in USA

River Master to seria wędzisk, koło których nie można przejść obojętnie. Stworzyliśmy ją specjalnie dla wędkarzy łowiących w wodach płynących i uwielbiających wędziska o parabolicznym ugięciu. Czarny matowy blank, brązowe dodatki oraz finezyjne zbrojenie to cechy rozpoznawcze tej serii. Charakteryzuje się ona wolniejszym i mięsistym blankiem oraz równym głębokim ugięciem. To sprawia, że te wędziska dają niespotykaną frajdę i bezpieczeństwo podczas holu ryby. Na uwagę zasługuje tutaj gęste i delikatne zbrojenie w przelotki w najnowszej technologii KR-CONCEPT oraz precyzyjne dobranie długości rękojeści, co ma ogromny wpływ na balans całego wędziska. Te blanki świetnie ładują się do rzutu najmniejszymi przynętami, miotając je na znaczne odległości. Bardzo dobrze amortyzują potężne i nagłe brania rzecznych ryb, co czyni je świetnymi wędkami na takie ryby jak boleń, kleń, jaź, pstrąg czy okoń. Jest to w pewnym sensie nasza odpowiedź na potrzeby wędkarzy i brak na rynku wolniejszych parabolików. Jesteśmy przekonani, że łowcy kleni, boleni i troci sięgną po nie bez wahania.

River Master Ultra Light Jig

Dwa najdelikatniejsze z całej serii ultra lighty do 5 gram. Te delikatnie uzbrojone i czułe wędziska obsłużą nam najmniejsze mikro jiggi, gumeczki czy obrotówki. Są też świetną propozycją jako wędziska do bocznego troka. Szczególnie polecamy je do połowu okoni.

nr kat.	dł.	c.w.	akcja	il. przel.	waga	dł. transp.	sek.	*cena
1RM-NJ-014	2,10 m	0,5-5 g	wolna	10	82 g	1,11 m	2	225,00 zł
1RM-NJ-016	2,30 m	0,5-5 g	wolna	11	91 g	1,20 m	2	269,00 zł



ROBINSON®



River Master Light Spin

To cztery wędziska o dużych możliwościach użytkowych przeznaczone do lekkiego spinningu. Najkrótsze i najdelikatniejsze to wymarzony model na okonie. Jest to też świetna propozycja do delikatnego łowienia pstrągów w małych rzeczkach. Kolejne trzy różniące się długością to takie klasyki do wszystkiego. Sprawdzają się do gumek, obrotówek czy mniejszych i średnich woblerów. Jest to świetna propozycja dla łowców kleni, jazi, pstrągów czy okoni.

nr kat.	dł.	c.w.	akcja	il. przel.	waga	dł. transp.	sek.	*cena
1RM-NS-004	2,12 m	1-6 g	wolna	10	95 g	1,11 m	2	235,00 zł
1RM-NS-017	2,43 m	3-15 g	wolna	11	113 g	1,26 m	2	289,00 zł
1RM-NS-018	2,73 m	3-15 g	wolna	11	138 g	1,41 m	2	299,00 zł
1RM-NS-019	2,90 m	3-15 g	wolna	12	153 g	1,50 m	2	329,00 zł

River Master Spin

Tworzą ją dwie grupy wędzisk o mniejszym i większym c.w. oraz różnych długościach. Pierwsza delikatniejsza to typowe wędkę do łowienia kleni, pstrągów i boleni na lżejsze przynęty. Obsłużą nam szeroką gamę przynęt zaczynając od średnich woblerów czy obrotówek, a na gumach kończąc. Druga mocniejsza to dwa wędziska przeznaczone do łowienia boleni. Mogą być z dobrym skutkiem zaadoptowane do lżejszego łowienia troci i szczupaków.

nr kat.	dł.	c.w.	akcja	il. przel.	waga	dł. transp.	sek.	*cena
1RM-NS-027	2,52 m	5-21 g	wolna	11	121 g	1,31 m	2	275,00 zł
1RM-NS-028	2,73 m	5-21 g	wolna	11	134 g	1,41 m	2	299,00 zł
1RM-NS-029	2,90 m	5-21 g	wolna	12	144 g	1,50 m	2	319,00 zł
1RM-NS-038	2,73 m	7-30 g	wolna	11	151 g	1,42 m	2	309,00 zł
1RM-NS-039	2,90 m	7-30 g	wolna	12	163 g	1,50 m	2	335,00 zł



River Master Ultra Light Jig 1RM-NJ-016

River Master Light Spin 1RM-NS-017

River Master Spin 1RM-NS-027



Traveller Spin 1TL-SP-024

Traveller Spin

Wędki spinningowe z serii Traveller to idealny wybór dla osób, które nie mogą pozwolić sobie na większy gabaryt podczas wyprawy. Długość transportowa nie większa niż 66cm idealnie sprawdzi się podczas wakacyjnych podróży. Dynamiczny blank pozwala osiągać bardzo dalekie rzuty.

	nr kat.	dł.	c.w.	akcja	il. przel.	waga	dł. transp.	sek.	*cena
NEW	1TL-SP-023	2,40 m	5-15g	szybka	8	165 g	0,66 m	4	165,00 zł
NEW	1TL-SP-026	2,70 m	5-15g	szybka	10	167 g	0,60 m	5	179,00 zł
	1TL-SP-024	2,40 m	10-30 g	szybka	8	144 g	0,66 m	4	175,00 zł
	1TL-SP-027	2,70 m	10-30 g	szybka	10	170 g	0,60 m	5	189,00 zł
NEW	1TL-SP-025	2,40 m	15-45g	szybka	8	175 g	0,66 m	4	179,00 zł
NEW	1TL-SP-028	2,70 m	15-45g	szybka	10	180 g	0,60 m	5	199,00 zł

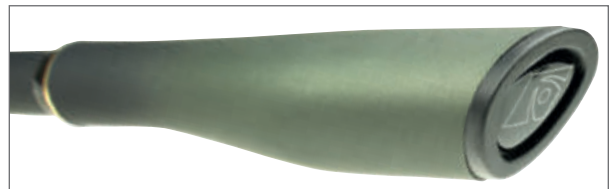

TINYBAIT JIG

NEW

HIGH FLEX CARBON CONSTRUCTION

Wychodząc naprzeciw nowym trendom i oczekiwaniom nowoczesnych wędkarzy stworzyliśmy serię delikatnych wędzisk o nazwie TinyBait. Postawiliśmy tutaj na prostotę i minimalizm. W Wasze ręce oddajemy cztery świetne, delikatne wędziska, które uzbroiliśmy w lekkie jednostopkowe przelotki oraz lekkie i minimalistyczne uchwyty z pianki EVA. To wszystko po to, żeby jak najbardziej obniżyć wagę wędek. Najkrótsze wędzisko w tej serii waży zaledwie 63g, a najdłuższe tylko 85 gramów. Biała, wklejana szczytówka, fluo-pomarańczowy kolor blanku oraz omotek, do tego szybka akcja i progresywne głębokie ugięcie tworzą z tych wędzisk unikalne i specjalistyczne spinningi do lekkiego łowienia.



TinyBait Jig

Cztery bardzo delikatne wędziska do łowienia na najmniejsze i najlżejsze przynęty. Wyposażone zostały w wklejaną szczytówkę, którą pomalowaliśmy na biało dla jeszcze lepszej sygnalizacji najdelikatniejszych brań. Sprężyste i dynamiczne blanki o głębokim ugięciu dostarczą Wam niezapomnianych wrażeń i pozwolą wyholować każdą rybę. Dwa różne ciężary wyrzutowe i dwie różne długości pozwolą Wam na dopasowanie wędziska do własnych potrzeb.

nr kat.	dł.	c.w.	akcja	il. przel.	waga	dł. transp.	sek.	*cena
1TB-JG-180	1,80 m	1,5-6 g	szybka	8	63g	0,95 m	2	209,00 zł
1TB-JG-200	2,00 m	1,5-6 g	szybka	9	74g	1,04 m	2	215,00 zł
1TB-JG-210	2,10 m	2-9 g	szybka	9	78g	1,10 m	2	219,00 zł
1TB-JG-230	2,30 m	2-9 g	szybka	9	85g	1,18 m	2	225,00 zł



TinyBait Jig 1TB-JG-200

IM 7
Japanese
Technology

Hi-Flex
Superior

SILURO SPIN

PROFESSIONAL CATFISH GEAR

HP-CORE
Hyper Power Core

Carbon Composite
Fibreglass Structure

Siluro Spin

Seria wędzisk Siluro przeznaczona jest głównie do połowów sumów z łodzi metodą spinningową, gruntową, jak też trollingową oraz z brzegu na spinning i grunt. Swoją olbrzymią moc wędziska Siluro Spin zawdzięczają supermocnym blankom i zastosowaniu przelotek, których stopki wytrzymują największe obciążenia. Ergonomiczny kształt rękójści sprawia, że długi hol ogromnego suma jest łatwiejszy.

nr.kat.	dł.	c.w.	akcja	il. przel.	waga	dł. transp.	sek.	*cena
11S-SS-022	2,10 m	50–250 g	szybka	7	450 g	1,60 m	2	379,00 zł
11S-SS-121	2,10 m	80–250 g	szybka	8	380 g	1,10 m	2	499,00 zł
11S-SS-125	2,50 m	80–250 g	szybka	9	440 g	1,25 m	2	535,00 zł
11S-SS-127	2,70 m	80–250 g	szybka	9	450 g	1,30 m	2	559,00 zł
11S-SS-224	2,40 m	100–400 g	szybka	9	470 g	1,40 m	2	535,00 zł



Siluro Spin Catfish Cast

Polecane na wielkie okazy sumów i innych kilkudziesięciokilogramowych ryb słodkowodnych i słonowodnych. Wędzisko Siluro Spin Catfish Cast uzbrojone jest w wysokiej klasy castingowe przelotki typu VLRC (Very Long Range Casting). Układ przelotek pozwala na zastosowanie multiplikatora, jak też kołowrotka o stałej szpuli. Wędzisko przeznaczone jest do połowu z gruntu, na spławik oraz system z bojką.

nr.kat.	dł.	c.w.	akcja	il. przel.	waga	dł. transp.	sek.	*cena
11S-SS-331	3,30 m	100–350 g	szybka	10	475 g	1,75 m	2	389,00 zł



Siluro Spin Catfish Live Bait

Wędzisko Siluro Spin Catfish Live Bait przeznaczone jest do połowu na żywca z gruntu, na spławik oraz z systemem z bojką na kołowrotki o stałej szpuli. W czasie testów było niezawodne przy połowie wielkich sumów w akwenach śródlądowych.

nr.kat.	dł.	c.w.	akcja	il. przel.	waga	dł. transp.	sek.	*cena
11S-SS-330	3,30 m	100–350 g	szybka	8	470 g	1,75 m	2	389,00 zł





FIREBIRD

Hi-Flex Carbon Construction



Wędkarstwo muchowe to nie tylko wypad na ryby, to stan ducha. Prawdziwa przygoda za każdym razem, gdy wchodzisz do wody. Dzięki naszej serii trzy- i czteroczęściowych wędzisk muchowych poczujesz, że rzuty wędką muchową nigdy nie były prostsze. A to wszystko za sprawą ultralekkich blanków z wysoko-modułowego carbonu, które adaptują się do każdego stylu rzucania. Szybka akcja wędziska sprawia, że po wyrzuceniu szczytówka bardzo szybko wraca do pozycji wyjściowej, dając tym samym natychmiastową kontrolę nad przynętą. Firebird Fly swoją akcją nie ustępuje wędziskom światowych producentów. Wędki z tej serii dedykowane są pod wszystkie techniki wędkarstwa muchowego, dla wędkarzy początkujących jak i zaawansowanych. Nasza oferta zawiera również dwa specjalistyczne wędziska – pierwsze z nich to naprawdę mocna muchówka przeznaczona do łowienia szczupaków – wersja 2,70m #9. Sprawdzi się ona idealnie w połączeniu z dużymi streamerami. Druga wędka to całkowite przeciwieństwo – dłuższa oraz delikatniejsza - wersja 3,05m #3. Jest to wyśmienity jk do łowienia pstrągów i lipieni delikatnym zestawem.

Firebird Fly Master

nr kat.	dł.	c.w.	akcja	il. przel.	waga	dł. transp.	sek.	*cena
1FB-FM-270	2,70 m	#4	szybka	10	99 g	73 cm	4	275,00 zł
1FB-FM-271	2,70 m	#4/5	szybka	10	102 g	73 cm	4	295,00 zł
1FB-FM-272	2,70 m	#5/6	szybka	10	109 g	73 cm	4	299,00 zł
1FB-FM-279	2,70 m	#9	szybka	10	122 g	73 cm	4	345,00 zł
1FB-FM-303	3,05 m	#3	szybka	11	110 g	81 cm	4	319,00 zł
1FB-FM-305	3,05 m	#5/6	szybka	11	118 g	81 cm	4	325,00 zł

Firebird Fly

nr kat.	dł.	c.w.	akcja	il. przel.	waga	dł. transp.	sek.	*cena
1FB-FL-270	2,70 m	#4/5	szybka	10	111 g	96 cm	3	225,00 zł
1FB-FL-271	2,70 m	#5/6	szybka	10	116 g	96 cm	3	229,00 zł
1FB-FL-285	2,85 m	#5/6	szybka	10	120 g	101 cm	3	235,00 zł

Firebird Fly Master 1FB-FM-270

Firebird Fly 1FB-FL-270

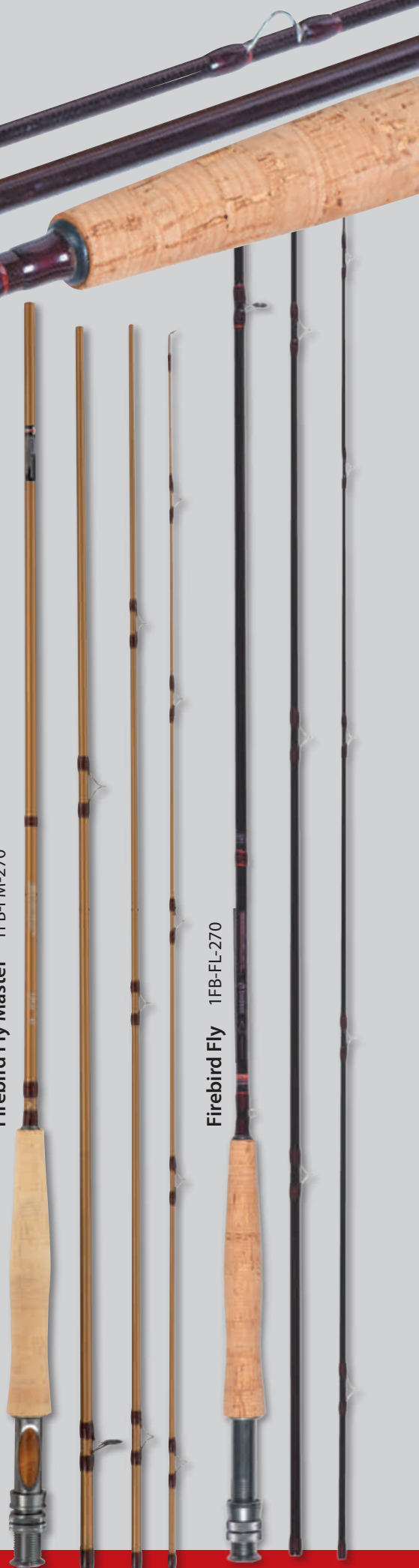



Firebird Tele Match 1FB-TM-042

Firebird Tele Spin 1FB-TS-030

Firebird Tele Float 1FB-TF-034

Firebird Tele Carp 1FB-TC-360

Firebird Tele-Match

Dwa modele matchówek, których długość zapewni oddawanie dalekich rzutów, a jednocześnie po złożeniu wędki te są wygodne w transporcie. Przelotki charakterystyczne dla wędek matchowych sprzyjają dalekim rzutom, a ich rozłożenie na blanku pozwala z dalekiej odległości holować duże okazy białej ryby.

nr kat.	dł.	c.w.	akcja	il. przel.	waga	dł. transp.	sek.	*cena
1FB-TM-039	3,90 m	5-24 g	szybka	8	226 g	0,92 m	7	249,00 zł
1FB-TM-042	4,20 m	5-24 g	szybka	8	234 g	0,92 m	7	265,00 zł

Firebird Tele-Spin

Sześć modeli teleskopowych spinningów przeznaczonych do połowów drapieżników na średniej wielkości sztuczne przynęty w wypadku c.w. 10-30 g oraz cięższe w wypadku c.w. 20-50 g. Duży wybór długości: 2,40, 2,70, 3,00 m pozwala dobrać odpowiedni spinning do łowiska w zależności od tego czy łowimy z łodzi, czy z brzegu, czy na małym komercyjnym akwenu, czy na dużej rzece lub zbiorniku.

nr kat.	dł.	c.w.	akcja	il. przel.	waga	dł. transp.	sek.	*cena
1FB-TS-024	2,40 m	10-30 g	szybka	5	137 g	0,60 m	6	169,00 zł
1FB-TS-027	2,70 m	10-30 g	szybka	5	140 g	0,60 m	6	175,00 zł
1FB-TS-030	3,00 m	10-30 g	szybka	6	155 g	0,61 m	7	199,00 zł
11FB-TS-240	2,40 m	20-50 g	szybka	5	143 g	0,61 m	6	175,00 zł
11FB-TS-270	2,70 m	20-50 g	szybka	5	149 g	0,61 m	6	185,00 zł
11FB-TS-300	3,00 m	20-50 g	szybka	6	165 g	0,62 m	7	209,00 zł

Firebird Tele-Float

Dwa modele świetnych spławików o ciężarze wyrzutu 10-30 g i w dwóch długościach: 3,40 i 3,80 m. Dzięki tym parametrom możemy dobrać odpowiednią wędkę na określone łowisko. Wędziska mają szybką akcję. Są polecane do połowów wszystkich gatunków białej ryby. Ich niewielka długość transportowa jest dodatkowym atutem w podróży.

nr kat.	dł.	c.w.	akcja	il. przel.	waga	dł. transp.	sek.	*cena
1FB-TF-034	3,40 m	10-30 g	szybka	8	155 g	0,65 m	8	189,00 zł
1FB-TF-038	3,80 m	10-30 g	szybka	9	178 g	0,65 m	8	209,00 zł

Firebird Tele-Bream

Dwa modele teleskopów przeznaczonych do łowienia leszczy i innych gatunków białej ryby. Większy ciężar wyrzutu 10-45 g pozwala wędkować cięższymi zestawami niż w przypadku Firebird Tele Float. Wędka dobrze leży w ręku. Paraboliczna akcja sprzyja udanym holom, a pewny uchwyt kołowrotka i antypoślizgowy uchwyt w dolniku zapewniają komfort w czasie łowienia.

nr kat.	dł.	c.w.	akcja	il. przel.	waga	dł. transp.	sek.	*cena
1FB-TB-034	3,40 m	10-45 g	szybka	8	170 g	0,65 m	8	199,00 zł
1FB-TB-038	3,80 m	10-45 g	szybka	9	195 g	0,65 m	8	215,00 zł

Firebird Tele-Carp

Cztery modele teleskopowych karpiówek o różnych ciężarach wyrzutu: 30-60 i 40-90 g i różnych długościach: od 3,30 do 3,90 m pozwalają wybrać odpowiedni model do określonego łowiska. Karpiówki te mają mocne blanki, dobrej jakości przelotki i nowoczesne, wzmocnione uchwyty kołowrotka, dzięki czemu można wyholować na nie duże okazy karpia i innych ryb karpiowatych.

nr kat.	dł.	c.w.	akcja	il. przel.	waga	dł. transp.	sek.	*cena
1FB-TC-036	3,60 m	30-60 g	szybka	7	276 g	0,63 m	8	249,00 zł
1FB-TC-330	3,30 m	40-90 g	szybka	6	307 g	0,62 m	7	249,00 zł
1FB-TC-360	3,60 m	40-90 g	szybka	7	323 g	0,62 m	8	265,00 zł
1FB-TC-390	3,90 m	40-90 g	szybka	7	332 g	0,66 m	8	269,00 zł

KINETIK RS REINFORCED STRUCTURE



Nowoczesna, świetna jakościowo, a przy tym dostępna w stosunkowo niskiej cenie seria Kinetik doczekała się swojej kontynuacji. Wprowadzamy na rynek wędkę Kinetik RS, które obejmują siedem feederów trójskładowych, trzy feedery teleskopowe, dwie matchówki oraz trzy serie wędek teleskopowych do wszelkich metod spławikowych, gruntowych czy żywcowych. Podstawową różnicą do poprzedniej serii jest przebudowana oraz wzmocniona struktura wędek. Szczególnym zabiegiem poddany został dolnik wędek feederowych, który w serii Kinetik RS jest mocniejszy o 20-25%. Mimo to wędkę nie tracą nic ze swojej dotychczasowej sprężystości i szybkiej akcji. Są nadal lekkie, uzbrojone w dobrej jakości komponenty i mają wprost niezwykle w tej klasie możliwości rzutowe. Zmianie uległ natomiast design – postawiliśmy na zestawienie kolorów czerni i czerwieni. Do budowy wędek wykorzystaliśmy bardzo wysokiej klasy komponenty. Z założenia Kinetik RS ma nadal dawać dużo frajdy z holi ryb, ale w porównaniu do poprzedniej serii został on stworzony z myślą o grubych przyłowach i to właśnie w walce z dużymi rybami sprawdzi się najlepiej.



Kinetik RS Feeder

Siedem trzyczęściowych wędek feederowych, które pozwalają dostosować się do warunków panujących w łowisku. Rozpiętość maksymalnych ciężarów wyrzutowych oscyluje od 30 do 150 g. Choć w założeniu modele te mają służyć do wędkowania z koszyczkiem zanętowym, to w praktyce świetnie sprawdzily się również podczas łowienia na metodę. Ogromną zaletą tych wędek jest ich praca wyczuwalna pod każdą rybą, ale pełnię swojej mocy pokazują na tzw. „bonusach”. Kinetiki Feeder RS znakomicie amortyzują odjazdy silnych ryb. W komplecie jedna szczytówka węglowa oraz dwie z włókna szklanego.

nr kat.	dł.	c.w.	akcja	il. przel.	waga	dł. transp.	sek.	*cena
1KN-FE-330	3,30 m	30–60 g	szybka	14	186 g	1,18 m	3+3	325,00 zł
1KN-FE-361	3,60 m	40–90 g	szybka	15	202 g	1,29 m	3+3	329,00 zł
1KN-FE-391	3,90 m	40–90 g	szybka	15	224 g	1,40 m	3+3	345,00 zł
1KN-FE-362	3,60 m	45–120 g	szybka	15	208 g	1,29 m	3+3	365,00 zł
1KN-FE-392	3,90 m	45–120 g	szybka	15	236 g	1,40 m	3+3	379,00 zł
1KN-FE-363	3,60 m	50–150 g	szybka	15	232 g	1,29 m	3+3	389,00 zł
1KN-FE-393	3,90 m	50–150 g	szybka	15	248 g	1,40 m	3+3	409,00 zł

Kinetik RS Match

Dwie wędkę w klasycznych długościach 3,90 oraz 4,20 m z korkowo-neoprenową rękojeścią. Trzyczęściowe, lekkie, swoją nienaganną pracą zawdzięczają idealnemu rozłożeniu przelotek. Niewątpliwą zaletą Kinetik Match RS jest to, że kiję te świetnie się „ładują”, co z kolei przekłada się na osiągnięte odległości i tak ważną w łowieniu odległościowym precyzję rzutów. Szybka akcja pozwala skutecznie wcinać ryby nawet z kilkudziesięciu metrów a blanki o współczynniku sztywności do 36 mln PSI są lekkie i zważywszy na liczbę rzutów przy tej metodzie - niezwykle trwałe.

nr kat.	dł.	c.w.	akcja	il. przel.	waga	dł. transp.	sek.	*cena
1KN-MA-390	3,90 m	8–20 g	szybka	12	215 g	1,36 m	3	275,00 zł
1KN-MA-420	4,20 m	8–20 g	szybka	14	270 g	1,46 m	3	299,00 zł

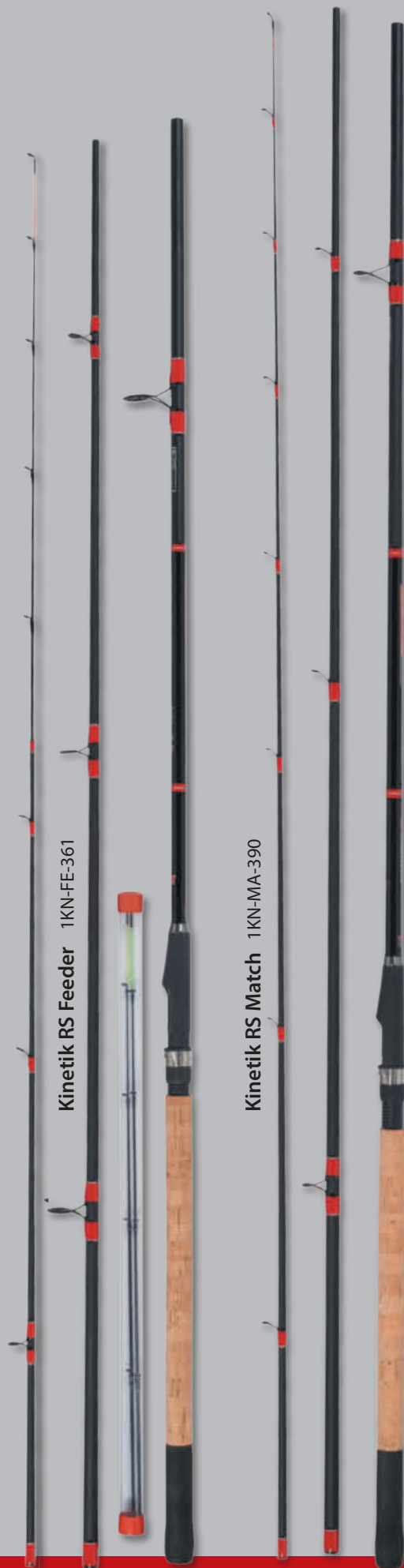

Kinetik RS Tele Feeder 1KN-TF-360



Kinetik RS Tele Match Pro 1KN-TP-M42



KINETIK RS REINFORCED STRUCTURE



Kinetik RS Tele Feeder

Wygodna w transporcie, teleskopowa seria feederów o uniwersalnym zastosowaniu. Wędki wyposażone są w dwie bardzo czułe szczytówki (szklaną oraz węglową). Mocny oraz sprężysty blank bardzo ułatwia wyholowanie dużych ryb. Ergonomiczny uchwyt kołowrotka zapewnia komfort podczas wędkowania.

nr kat.	dł.	c.w.	akcja	il. przel.	waga	dł. transp.	sek.	*cena
1KN-TF-330	3,30 m	up to 60 g	progresywna	8	190 g	0,86 m	5	229,00 zł
1KN-TF-360	3,60 m	up to 90 g	progresywna	9	286 g	0,79 m	6	245,00 zł
1KN-TF-375	3,75 m	up to 120 g	progresywna	9	310 g	0,84 m	6	255,00 zł

Kinetik RS Tele Match Pro

Dwa modele wędek w klasycznych długościach 3,90 oraz 4,20 m z nowoczesną rękojeścią wykończoną ciemnym korkiem. Dzięki idealnemu rozłożeniu przelotek możemy osiągać dalekie rzuty nawet lekkim zestawem spławikowym. Szybki, lecz płynnie przechodzący pod obciążeniem blank bardzo ułatwia wyholowanie nawet dużych ryb karpiowatych.

nr kat.	dł.	c.w.	akcja	il. przel.	waga	dł. transp.	sek.	*cena
1KN-TP-M39	3,90m	5-25g	szybka	7	240g	1,34m	6	345,00 zł
1KN-TP-M42	4,20m	5-25g	szybka	8	260g	1,38m	6	365,00 zł



Kinetik RS Tele Pro

Bardzo uniwersalna teleskopowa wędka. Dzięki swoim parametrom możemy z powodzeniem wykorzystać ją do połowów na ciężki spławik, z gruntu czy do wszelkich metod „żywcowych”. Korkowa rękojeść oraz czerwone dodatki nadają jej nowoczesny wygląd.

nr kat.	dł.	c.w.	akcja	il. przel.	waga	dł. transp.	sek.	*cena
1KN-TP-T36	3,60m	15-45g	szybka	7	230g	1,12m	6	309,00 zł

Kinetik RS Tele Float

Seria trzech podstawowych wędek spławikowych. Najkrótsza wędka to idealna propozycja dla wędkarzy łowiących w trudno dostępnych miejscach. Dwie kolejne spławikówki z tej serii są bardzo uniwersalne. Z powodzeniem można je wykorzystać do łowienia wagglerem na jeziorach czy przepływaną na rzece.

nr kat.	dł.	c.w.	akcja	il. przel.	waga	dł. transp.	sek.	*cena
1KN-TE-F33	3,30 m	5-25 g	umiarkowanie szybka	5	246 g	98 cm	6	205,00 zł
1KN-TE-F36	3,60 m	5-25 g	umiarkowanie szybka	5	252 g	98 cm	6	209,00 zł
1KN-TE-F39	3,90 m	5-25 g	umiarkowanie szybka	5	258 g	98 cm	6	225,00 zł

ROBINSON®

Kinetik RS Tele Pro 1KN-TP-T36

Kinetik RS Tele Float 1KN-TE-F36



NEW

PLATINUM

HIGH MODULUS CARBON CONSTRUCTION

Wędki z serii Platinum łączą w klasyczny wygląd i doskonale walory użytkowe. Mocne, ale sprężyste blanki dają dużą przyjemność z holu i zapobiegają spinaniu się ryb. Wędziska uzbrojone są w wysokiej jakości przelotki oraz pełną korkową rękojeść z nowoczesnym i bardzo wygodnym uchwytem kołowrotka, który pewnie leży w dłoni. Charakterystyczny, srebrny kolor blanku nadaje wędcę oryginalności, a czarne omotki i subtelne logo podkreśla jej charakter. Szeroka oferta pozwala idealnie dopasować wędzisko na większość łowisk.

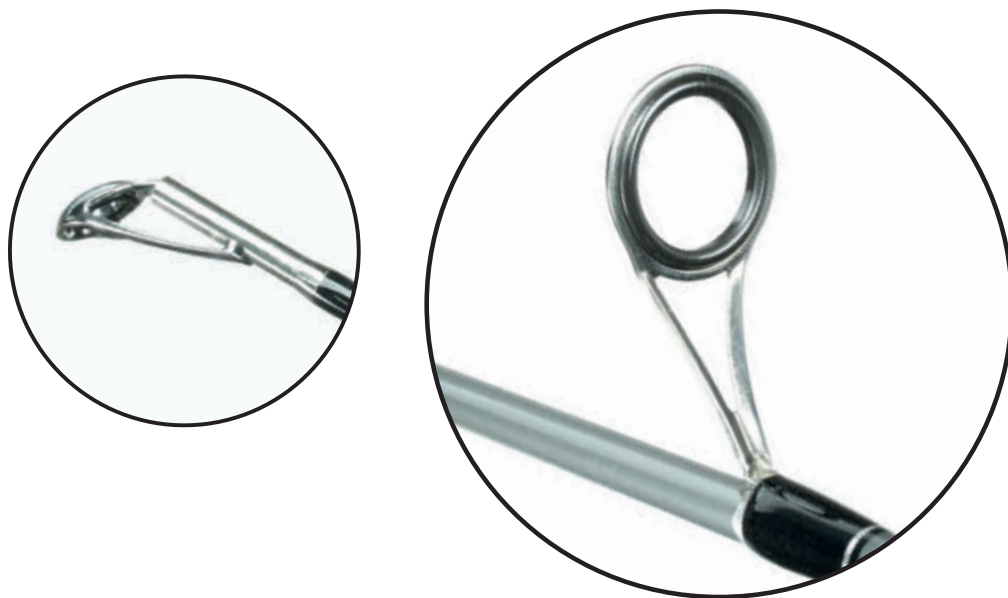

Platinum Light Spin

Krótkie wędziska o niedużym ciężarze wyrzutu do łowienia małymi i średnimi przynętami. Sprawdzają się idealnie do wędkowania z łodzi oraz na niedużych rzekach, w poszukiwaniu okoni, pstrągów czy kleni. Zapas mocy pozwala wyholować naprawdę sporego drapieżnika. Progresywna akcja zapewni dużą frajdę z holu a niska waga całkowita powoduje, że możemy spinningować nie męcząc przy tym ręki przez wiele godzin.

nr kat.	dł.	c.w.	akcja	il. przel.	waga	dł. transp.	sek.	*cena
1PT-SP-198	1,98 m	5-15 g	progresywna	7	100 g	1,04 m	2	135,00 zł
1PT-SP-210	2,10 m	5-15 g	progresywna	7	102 g	1,11 m	2	139,00 zł

Platinum Spin

Wędki spinningowe o bardzo uniwersalnych walorach użytkowych. Z powodzeniem można je wykorzystać do łowienia na rzekach, jeziorach, z łodzi lub z brzegu. Modele o mniejszym ciężarze wyrzutowym nadadzą się do łowienia okoni, boleni, czy szczupaków na lekko. Z kolei mocniejsze odpowiedniki świetnie sprawdzą się do cięższego spinningowania. Progresywna akcja zapewnia dalekie rzuty oraz pewny hol ryby.

nr kat.	dł.	c.w.	akcja	il. przel.	waga	dł. transp.	sek.	*cena
1PT-SP-240	2,40 m	8-25 g	progresywna	7	126 g	1,25 m	2	149,00 zł
1PT-SP-270	2,70 m	8-25 g	progresywna	8	140 g	1,42 m	2	169,00 zł
1PT-SP-241	2,40 m	10-35 g	progresywna	7	131 g	1,25 m	2	165,00 zł
1PT-SP-271	2,70 m	10-35 g	progresywna	8	155 g	1,42 m	2	185,00 zł

Platinum Spin 1PT-SP-241





Platinum Power Spin

Najmocniejsze spinningi z całej serii. To właśnie te wędki polecamy do dużych gum, większych woblerów czy wahadłówek. Mocny blank zapewnia kontrolę nad największymi okazami szczupaków czy sandaczy. Platinum Power Spin sprawdzi się również do połowów ryb troci czy łososi w pomorskich rzekach.

nr kat.	dł.	c.w.	akcja	il. przel.	waga	dł. transp.	sek.	*cena
1PT-SP-242	2,40 m	15-45 g	progresywna	7	135 g	1,25 m	2	185,00 zł
1PT-SP-272	2,70 m	15-45 g	progresywna	8	162 g	1,42 m	2	199,00 zł



ROBINSON®

FLEXCORE

FEEDER

Wędziska z serii Flexcore to idealny kompromis pomiędzy wysoką jakością, a przystępną ceną. Zbudowane są one z mocnego włókna węglowego IM7 oraz wysokiej jakości pozostałych komponentów, takich jak przelotki, mocowania kołowrotków czy szczytówki. Seria obejmuje klasyczne, mocne, trójściłdowe wędki feederowe uniwersalnego zastosowania oraz nowoczesne wędki teleskopowe. Użytkownikom na pewno przypadną do gustu przemyślane detale i nowoczesny design.

IM 7
Engineered & designed in USA



Flexcore Feeder

NEW

Flexcore Feeder to seria nowoczesnych feederów, dedykowanych do cięższych zestawów oraz komercyjnego łowienia. Nawet najkrótsze wędziska z tej serii mają dużą moc i ciężar wyrzutu, co sprawia, że idealnie sprawdzają się do łowienia karpia. Pozostałe modele to klasyczne feedery które z powodzeniem możemy wykorzystać do łowienia na dalekim dystansie lub rzekach. Wszystkie wędki z tej serii są trójściłdowe, co przekłada się na krótszą długość transportową. Wędki uzbrojone są w mocny uchwyt kołowrotka, przelotki typu K-Koncept, cienką rękkojęść typu „SLIM EVA” oraz trzy zapasowe, wymienne pasujące szczytówki – dwie szklane i jedną węglową. Wędziska o c.w. do 80g wyposażone są w szczytówki o mocy 1,00oz, 2,00oz oraz 4,00oz, a mocniejsze modele posiadają szczytówki 2,00oz, 3,00oz oraz 4,00oz. Wykończenie wędek to stonowany, minimalistyczny design a szczytówki zostały pomalowane na dwu-kolor, dzięki czemu są jeszcze lepiej widoczne na tle wody.

nr kat.	dł.	c.w.	akcja	il. przel.	waga	dł. transp.	sek.	*cena
1FC-FE-300	3,00 m	60 g	progresywna	11	140 g	1,07 m	3+3	225,00 zł
1FC-FE-360	3,60 m	60 g	progresywna	12	181 g	1,27 m	3+3	249,00 zł
1FC-FE-302	3,00 m	80 g	progresywna	11	144 g	1,07 m	3+3	229,00 zł
1FC-FE-362	3,60 m	80 g	progresywna	12	202 g	1,27 m	3+3	245,00 zł
1FC-FE-392	3,90 m	80 g	progresywna	11	223 g	1,37 m	3+3	259,00 zł
1FC-FE-304	3,00 m	100 g	progresywna	12	154 g	1,07 m	3+3	235,00 zł
1FC-FE-364	3,60 m	100 g	progresywna	12	214 g	1,27 m	3+3	249,00 zł
1FC-FE-394	3,90 m	100 g	progresywna	13	244 g	1,37 m	3+3	269,00 zł
1FC-FE-366	3,60 m	120 g	progresywna	13	241 g	1,27 m	3+3	269,00 zł
1FC-FE-396	3,90 m	120 g	progresywna	13	272 g	1,37 m	3+3	289,00 zł
SZCZYTÓWKI								
1FC-FE-TIP1	53 cm	1,00 oz	-	6	-	-	-	25,00 zł
1FC-FE-TIP2	53 cm	2,00 oz	-	6	-	-	-	25,00 zł
1FC-FE-TIP3	53 cm	3,00 oz	-	6	-	-	-	25,00 zł
1FC-FE-TIP4	53 cm	4,00 oz	-	6	-	-	-	35,00 zł

Flexcore Feeder 1FC-FE-364



Flexcore Tele Roach

Seria teleskopowych wędzisk dedykowanych do lekkich metod gruntowych oraz cięższych spławików. Przedłużony dolnik ułatwia wykonywanie dalekich rzutów i pozytywnie wpływa na balans całej wędki. Model Flexcore Tele Roach wyposażono w przelotki zamontowane na podwójnych omotkach, co zapewnia większą trwałość i eliminuje ryzyko uszkodzeń. Szybka akcja w połączeniu z głębokim ugięciem gwarantuje pełną kontrolę nad rybą oraz dostarcza wiele przyjemności podczas użytkowania.



nr kat.	dl.	c.w.	akcja	il. przel.	waga	dl. transp.	sek.	*cena
1FC-TR-270	2,70 m	10–30 g	szybka	5	180 g	0,95 m	5	129,00 zł
1FC-TR-300	3,00 m	10–30 g	szybka	5	190 g	0,95 m	5	135,00 zł
1FC-TR-330	3,30 m	10–30 g	szybka	6	253 g	0,97 m	6	145,00 zł
1FC-TR-360	3,60 m	10–30 g	szybka	6	288 g	1,02 m	6	159,00 zł

Flexcore Tele Bream

Seria teleskopowych wędzisk dedykowanych do łowienia techniką gruntową wszystkich ryb spokojnego zera. Przedłużony dolnik ułatwia wykonywanie dalekich rzutów i pozytywnie wpływa na balans całej wędki. Model Flexcore Tele Bream wyposażono w przelotki zamontowane na podwójnych omotkach, co zapewnia większą trwałość i eliminuje ryzyko uszkodzeń. Szybka akcja w połączeniu z głębokim ugięciem gwarantuje pełną kontrolę nad rybą oraz dostarcza wiele przyjemności podczas użytkowania.

nr kat.	dl.	c.w.	akcja	il. przel.	waga	dl. transp.	sek.	*cena
1FC-TB-300	3,00 m	30–60 g	szybka	5	193 g	0,95 m	5	139,00 zł
1FC-TB-330	3,30 m	30–60 g	szybka	6	255 g	0,97 m	6	155,00 zł
1FC-TB-360	3,60 m	30–60 g	szybka	6	290 g	1,02 m	6	165,00 zł

Flexcore Tele Carp

Seria teleskopowych wędzisk dedykowanych do łowienia techniką gruntową dużych ryb spokojnego zera oraz drapieżników na żywca lub trupka. Przedłużony dolnik ułatwia wykonywanie dalekich rzutów i pozytywnie wpływa na balans całej wędki. Model Flexcore Tele Carp wyposażono w przelotki zamontowane na podwójnych omotkach, co zapewnia większą trwałość i eliminuje ryzyko uszkodzeń. Szybka akcja w połączeniu z głębokim ugięciem gwarantuje pełną kontrolę nad rybą oraz dostarcza wiele przyjemności podczas użytkowania.

nr kat.	dl.	c.w.	akcja	il. przel.	waga	dl. transp.	sek.	*cena
1FCTC-330	3,30 m	40–80 g	szybka	6	258 g	0,97 m	6	159,00 zł
1FCTC-360	3,60 m	40–80 g	szybka	6	292 g	1,02 m	6	175,00 zł





Prezentujemy serię spinningów, które charakteryzują się niesamowitą mocą, wytrzymałością, nowoczesnym designem i nie odbiegają swoimi walorami od droższych modeli dostępnych na rynku. W serii Cougar znalazły się aż 23 wędziska o różnej długości i mocy. Można ją podzielić na dwie grupy. Pierwsza to wędki z klejaną szczytówką. Druga to kije zrealizowane w tradycyjnym, pełnym blanku. Obydwie grupy są do siebie bardzo podobne, a ich najważniejszym atutem jest wprost niesamowita moc. Cougary charakteryzują się bardzo dużą szybkością i dynamiką. Wędziska z klejaną szczytówką posiadają akcję szczytową, natomiast te o pełnym blanku półparaboliczną. Na uwagę zasługują użyte komponenty, gdyż całościowo wędki są bardzo praktyczne i przemyślane. Mają ergonomiczny uchwyt do kołowrotka VSS z wykończeniem z twardej pianki. Uzbrojone są w tradycyjne przelotki TS. Wszystko to zamknięte w przepięknej czarnej stylistyce połączonej z ognistą czerwień. No i jest jeszcze jeden atut – cena!



Cougar Perch Jig 1CG-JP-228

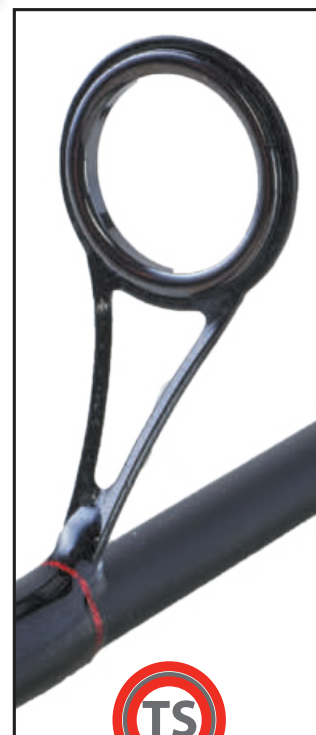

Cougar Perch Jig

To seria czterech spinningów przeznaczonych przede wszystkim do łowienia okoni. Krótsze modele świetnie sprawdzają się do łowienia z łodzi, a dłuższe z brzegu. Mimo delikatnej, klejanej szczytówki wędki te mają spory zapas mocy, który poradzi sobie również z potencjalnymi większymi przyłowami.

nr kat.	dl.	c.w.	akcja	il. przel.	waga	dl. transp.	sek.	*cena
1CG-JP-021	2,10 m	2-8 g	szybka	10	119 g	1,08 m	2	145,00 zł
1CG-JP-024	2,40 m	2-8 g	szybka	10	124 g	1,23 m	2	155,00 zł
1CG-JP-228	2,28 m	2-12 g	szybka	10	130 g	1,17 m	2	155,00 zł
1CG-JP-240	2,40 m	2-12 g	szybka	10	136 g	1,23 m	2	165,00 zł

* Z uwagi na zmienny kurs dolara amerykańskiego powyższe ceny mogą ulec zmianie



Cougar Trout Jig

Wklejanka występująca w trzech różnych długościach, która ma szerokie możliwości zastosowania. Delikatna szczytówka połączona jest z mocnym blankiem, co pozwala na zastosowanie dużej gamy przynęt. Jest to bardzo dobra wędka do łowienia pstrągów oraz szczupaków.

nr kat.	dł.	c.w.	akcja	il. przel.	waga	dł. transp.	sek.	*cena
1CG-JT-022	2,28 m	5–22 g	szybka	10	135 g	1,17 m	2	159,00 zł
1CG-JT-024	2,40 m	5–22 g	szybka	10	145 g	1,23 m	2	169,00 zł
1CG-JT-027	2,70 m	5–22 g	szybka	10	153 g	1,38 m	2	175,00 zł

Cougar Pike Jig

Trzy wędziska różnej długości przeznaczone do łowienia szczupaków, głównie na przynętę gumowe. Spinningi te mają bardzo duży zapas mocy potrzebny do zacięcia i wyholowania największych pajków.

nr kat.	dł.	c.w.	akcja	il. przel.	waga	dł. transp.	sek.	*cena
1CG-JP-122	2,28 m	6–32 g	szybka	10	140 g	1,17 m	2	165,00 zł
1CG-JP-124	2,40 m	6–32 g	szybka	10	148 g	1,23 m	2	169,00 zł
1CG-JP-127	2,70 m	6–32 g	szybka	10	159 g	1,38 m	2	175,00 zł

Cougar Zander Jig

Dwa najmocniejsze wędziska przeznaczone do łowienia z brzegu. Wklejana, mocniejsza szczytówka świetnie pokaże nam nawet najdelikatniejsze brania, za to potężna moc blanku pozwoli zaciągnąć rybę niemal z każdej odległości. To świetna propozycja do łowienia metodą agresywnego opadu na ciężkie główki.

nr kat.	dł.	c.w.	akcja	il. przel.	waga	dł. transp.	sek.	*cena
1CG-JZ-025	2,55 m	8–42 g	szybka	10	152 g	1,28 m	2	179,00 zł
1CG-JZ-027	2,70 m	8–42 g	szybka	10	164 g	1,38 m	2	185,00 zł

ROBINSON®



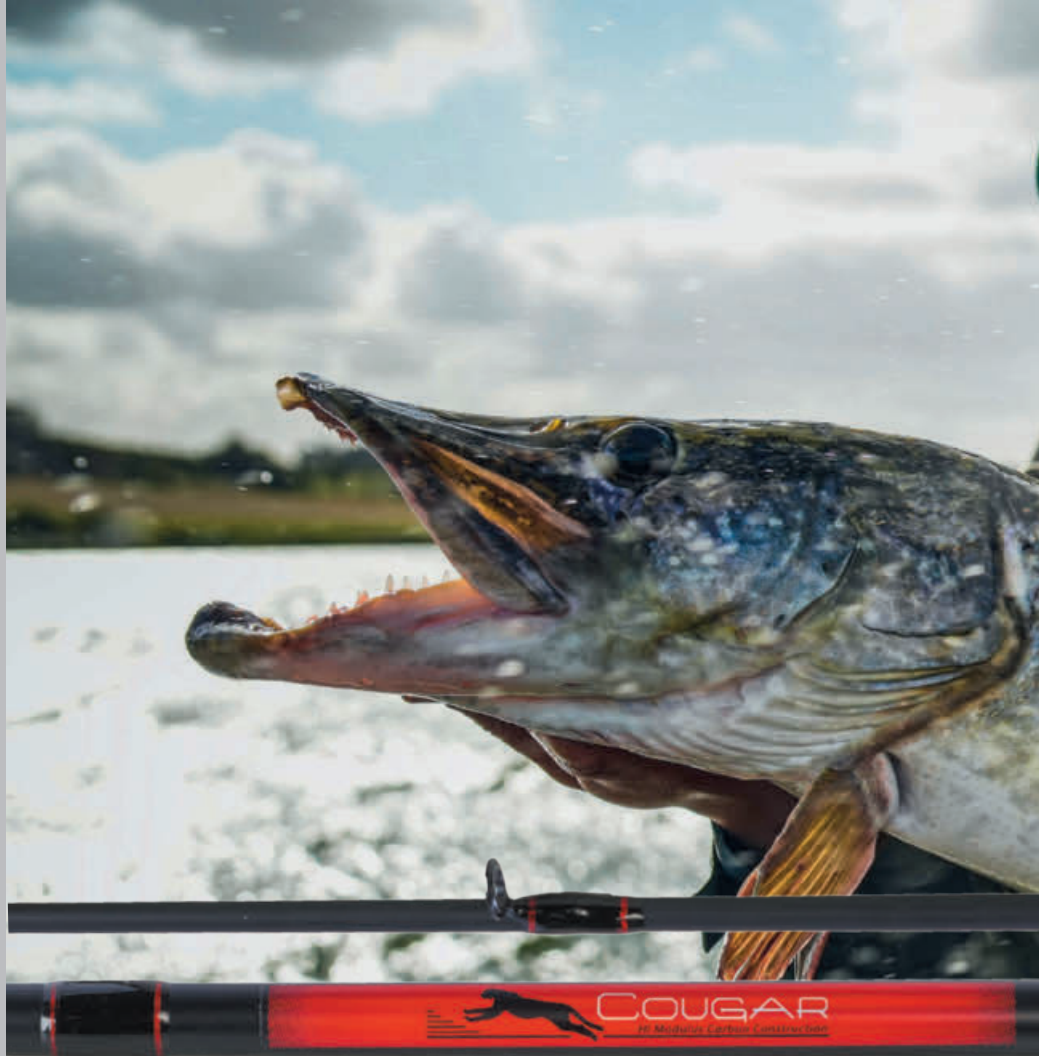

Cougar Perch Spin

Wędzisko przeznaczone do łowienia okoni średnimi przynętami. Znakomicie oddaje pracę obrotówek, średnich gum, wirujących ogonków czy niewielkiego woblerka. Dwie krótsze wędkę z powodzeniem mogą być stosowane z przeznaczeniem na pstrągi, za to najdłuższa wersja sprawdzi się na klenie i jazie.

nr kat.	dł.	c.w.	akcja	il. przel.	waga	dł. transp.	sek.	*cena
1CG-SP-022	2,28 m	6-14 g	szybka	10	119 g	1,17 m	2	145,00 zł
1CG-SP-024	2,40 m	6-14 g	szybka	10	129 g	1,23 m	2	149,00 zł
1CG-SP-027	2,70 m	6-14 g	szybka	11	149 g	1,38 m	2	155,00 zł

Cougar Trout Spin

Bardzo dobra propozycja do łowienia drapieżników na średnie przynęty. Krótsza wersja to wędzisko wręcz idealne na pstrągi lub do lżejszego łowienia szczupaków. Wędkę dłuższe przeznaczone są do łowienia jazi, kleni oraz boleni.

nr kat.	dł.	c.w.	akcja	il. przel.	waga	dł. transp.	sek.	*cena
1CG-ST-024	2,40 m	8-20 g	szybka	10	127 g	1,23 m	2	155,00 zł
1CG-ST-027	2,70 m	8-20 g	szybka	11	151 g	1,38 m	2	165,00 zł



Cougar Perch Spin 1CG-SP-022

Cougar Trout Spin 1CG-ST-024



Cougar Pike Spin

Wędzisko przeznaczone przede wszystkim na szczupaki. Występuje w trzech różnych długościach, które możemy dobrać do warunków łowienia. Wędki znakomicie sprawdzają się do łowienia większymi gumami, wahadłami czy średnimi woblerami. Piękną amortyzację blanku udało się połączyć z mocnym dolnikiem, co pozwala na wyholowanie nawet największych okazów ryb drapieżnych.

nr kat.	dl.	c.w.	akcja	il. przel.	waga	dl. transp.	sek.	*cena
1CG-SP-122	2,28 m	8–28 g	szybka	10	135 g	1,17 m	2	149,00 zł
1CG-SP-124	2,40 m	8–28 g	szybka	10	142 g	1,23 m	2	159,00 zł
1CG-SP-127	2,70 m	8–28 g	szybka	11	156 g	1,38 m	2	169,00 zł



Cougar Zander Spin

Trzy najmocniejsze wędziska z całej serii. Delikatny szczyt połączony jest z niezwykle mocnym blankiem, któremu niestraszna żadna siła. Zacięcie sandacza nawet z dużych odległości to formalność. Krótka wersja wędki przeznaczona jest do łowienia z łodzi, pozostałe dwie to świetna propozycja do szukania drapieżników z brzegu.

nr kat.	dl.	c.w.	akcja	il. przel.	waga	dl. transp.	sek.	*cena
1CG-SZ-022	2,28 m	10–38 g	szybka	10	145 g	1,17 m	2	179,00 zł
1CG-SZ-024	2,40 m	10–45 g	szybka	10	160 g	1,23 m	2	185,00 zł
1CG-SZ-027	2,70 m	10–45 g	szybka	11	185 g	1,38 m	2	189,00 zł



Cougar Pike Spin 1CG-SP-127

Cougar Zander Spin 1CG-SZ-024



Oferta dwudziestu siedmiu modeli supernowoczesnych spinningów Maverick zwraca uwagę swoimi rewelacyjnymi właściwościami użytkowymi, jak i elegancką stylistyką. Ta ostatnia wyróżnia się modną kolorystyką typu pixel camou, idealnie pasującą do ubrań, toreb i pokrowców chętnie używanych przez spinningistów uprawiających street fishing. Spinningi Maverick mają szczytową akcję, są sztywne i bardzo szybkie. Rękojeść jest dwuczęściowa, a neoprenowe elementy są tak zaprojektowane, że wędzisko doskonale leży w ręku zarówno w czasie rzutów, jak i ściągania przynęty. Dodatkowym atutem jest konstrukcja uchwytu na kołowrotek, która odsłania fragmenty blanku, dzięki czemu spinningista wyczuwa lepiej brania. Spinningi są bardzo lekkie i są uzbrojone w dobrej klasy przelotki TS. Maverick to bogata oferta spinningów pozwalająca wybrać miłośnikom jigowania wędziska z wklejanką na podstawowe gatunki drapieźników. Modele spinningów oferowane są w różnych długościach umożliwiającym komfortowe łowienie na różnych łowiskach, zarówno z brzegu jak i z łodzi.

Maverick Perch Jig

Perch jigi Maverick są wyjątkowo lekkie i szybkie. Doskonale nadają się do łowienia małymi przynętami tzw. paprochami: okoni, kleni, jazi, wzdręg, jelcy, lipieni i pstrągów.

nr kat.	dł.	c.w.	akcja	il. przel.	waga	dł. transp.	sek.	*cena
1MV-JP-021	2,10 m	2-8 g	szybka	10	106 g	1,08 m	2	145,00 zł
1MV-JP-024	2,40 m	2-8 g	szybka	10	110 g	1,23 m	2	155,00 zł
1MV-JP-228	2,28 m	2-12 g	szybka	10	108 g	1,17 m	2	155,00 zł
1MV-JP-240	2,40 m	2-12 g	szybka	10	112 g	1,23 m	2	165,00 zł

Maverick Trout Jig

Trzy modele doskonałych, lekkich, bardzo szybkich i czułych jigów. Dzięki różnym długościom dobierzemy odpowiedni model na nieduży potok czy średnią lub dużą rzekę pstrągową.

nr kat.	dł.	c.w.	akcja	il. przel.	waga	dł. transp.	sek.	*cena
1MV-JT-022	2,28 m	5-22 g	szybka	10	112 g	1,17 m	2	159,00 zł
1MV-JT-024	2,40 m	5-22 g	szybka	10	118 g	1,23 m	2	165,00 zł
1MV-JT-027	2,70 m	5-22 g	szybka	10	140 g	1,38 m	2	169,00 zł

Maverick Pike Jig

Wędziska przeznaczone są do połowu szczupaków i innych drapieźników na średnie i ciężkie główki oraz średniej wielkości błytki i wobler. Wędziska te mają szczytową akcję, a mocny blank gwarantuje pewny hol. Krótsze spinningi polecamy do łowienia z łodzi, a dłuższy do łowienia z brzegu.

nr kat.	dł.	c.w.	akcja	il. przel.	waga	dł. transp.	sek.	*cena
1MV-JP-122	2,28 m	6-32 g	szybka	10	115 g	1,17 m	2	169,00 zł
1MV-JP-124	2,40 m	6-32 g	szybka	10	125 g	1,23 m	2	175,00 zł
1MV-JP-127	2,70 m	6-32 g	szybka	10	150 g	1,38 m	2	179,00 zł

Maverick Zander Jig

Dwa modele jigów przeznaczonych do łowienia sandacza i innych drapieźników. Konstrukcja wędziska - wklejanka oraz odkryty blank przy uchwycie kołowrotka pozwala wyczuć nawet najdelikatniejsze brania.

nr kat.	dł.	c.w.	akcja	il. przel.	waga	dł. transp.	sek.	*cena
1MV-JZ-025	2,55 m	8-42 g	szybka	10	148 g	1,28 m	2	179,00 zł
1MV-JZ-027	2,70 m	8-42 g	szybka	10	155 g	1,38 m	2	185,00 zł

Maverick Pike Jig 1MV-JP-127

Maverick Zander Jig 1MV-JZ-027

Maverick Heavy Jig 1MV-JH-025





Maverick Heavy Jig

Trzy modele jigów z wkładką charakteryzujące się bardzo mocnym i czułym blankiem. Ciężary wyrzutu 8-48 g, 10-60 g pozwalają na łowienie ciężkimi, a nawet bardzo ciężkimi przynętami.

nr kat.	dł.	c.w.	akcja	il. przel.	waga	dł. transp.	sek.	*cena
1MV-JH-022	2,28 m	8-48 g	szybka	11	145 g	1,17 m	2	169,00 zł
1MV-JH-025	2,55 m	10-60 g	szybka	11	160 g	1,28 m	2	179,00 zł
1MV-JH-027	2,70 m	10-60 g	szybka	11	167 g	1,38 m	2	189,00 zł

Maverick Perch Spin

Trzy modele bardzo czułych, szybkich spinningów o szczytowej akcji, idealnych do łowienia okoni. Ciężar wyrzutu 6-14 g pozwala na spinningowanie małymi i średnimi miękkimi przynętami, woblerami i błystkami. Krótsze spinningi polecamy do łowienia z łodzi, dłuższy do łowienia z brzegu. Lekkość i czułość tych wędzisk sprawia, że można je polecić spinningistom lubiącym polować na klenie, jazie i lipienie, na niedużych akwenach.

nr kat.	dł.	c.w.	akcja	il. przel.	waga	dł. transp.	sek.	*cena
1MV-SP-022	2,28 m	6-14 g	szybka	10	124 g	1,17 m	2	149,00 zł
1MV-SP-024	2,40 m	6-14 g	szybka	10	130 g	1,23 m	2	149,00 zł
1MV-SP-027	2,70 m	6-14 g	szybka	11	135 g	1,38 m	2	159,00 zł

Maverick Trout Spin

Trzy modele uniwersalnych spinningów opracowanych specjalnie do łowienia pstrągów. Trout Spiny są przeznaczone do wędkowania średniej wielkości błystkami, woblerami, kogutami i miękkimi przynętami.

nr kat.	dł.	c.w.	akcja	il. przel.	waga	dł. transp.	sek.	*cena
1MV-ST-022	2,28 m	8-20 g	szybka	10	130 g	1,17 m	2	149,00 zł
1MV-ST-024	2,40 m	8-20 g	szybka	10	135 g	1,23 m	2	155,00 zł
1MV-ST-027	2,70 m	8-20 g	szybka	10	140 g	1,38 m	2	169,00 zł

Maverick Pike Spin

Trzy modele spinningów o mocnej, sztywnej konstrukcji idealnej do połowu szczupaków i innych drapieżników. Ciężary wyrzutów od 8 do 28 g pozwalają na dalekie rzuty średnimi woblerami, błystkami oraz miękkimi przynętami. Maverick Pike Spin to uniwersalne, bardzo dobrze wyważone wędzisko. Krótka, dwuczęściowa rękojeść pozwala na łatwe operowanie spinningiem wędkarzowi łowiącemu z łodzi. W tym wypadku polecamy modele 2,28 i 2,40 m.

nr kat.	dł.	c.w.	akcja	il. przel.	waga	dł. transp.	sek.	*cena
1MV-SP-I22	2,28 m	8-28 g	szybka	10	137 g	1,17 m	2	149,00 zł
1MV-SP-I24	2,40 m	8-28 g	szybka	10	142 g	1,23 m	2	159,00 zł
1MV-SP-I27	2,70 m	8-28 g	szybka	11	150 g	1,38 m	2	169,00 zł

Maverick Zander Spin

Trzy modele klasycznych spinningów przeznaczonych do łowienia sandaczy. Sztwyne, a jednocześnie czułe, bardzo mocne blanki pozwalają na łowienie ciężkimi przynętami zarówno z łodzi, jak i z brzegu.

nr kat.	dł.	c.w.	akcja	il. przel.	waga	dł. transp.	sek.	*cena
1MV-SZ-022	2,28 m	10-38 g	szybka	10	143 g	1,17 m	2	179,00 zł
1MV-SZ-024	2,40 m	10-45 g	szybka	10	149 g	1,23 m	2	185,00 zł
1MV-SZ-027	2,70 m	10-45 g	szybka	11	160 g	1,38 m	2	189,00 zł



Ashigari

Hi-Flex Carbon Construction

IM6
NANO TECHNOLOGY



Ashigari to seria bardzo lekkich spinningów o klasycznej konstrukcji. To, co charakteryzuje te wędkę, to przede wszystkim bardzo dobre właściwości rzutowe, duża czułość blanku oraz dobra amortyzacja, pozwalająca na pewny hol ryb. W odpowiedzi na potrzeby polskich wędkarzy postawiliśmy na tzw. „klasykę”. Uchwyt do kołowrotka typu DPS, pełna rękojeść z twardej pianki połączonej z korkiem i przelotki typu TS. Zastosowaliśmy dobre blanki o szybkiej, parabolicznej akcji. Do tego design, który po prostu musi się podobać – dominuje w nim stonowany brązowo-miedziany kolor blanku i delikatne złote wstawki. Seria Ashigari wysoko stawia poprzeczkę, jeśli za kryterium przyjąć stosunek ceny do jakości.

Ashigari Perch Spin

Trzy modele bardzo lekkich i uniwersalnych spinningów. Znakomite do łowienia okoni na przynęty gumowe, obrotówki czy niewielkie woblerki. Krótsze wędkę będą też dobrą propozycją do łowienia pstrągów na mniejsze przynęty, za to kij najdłuższy z pewnością przypadnie do gustu łowcom jazi i kleni.

nr kat.	dł.	c.w.	akcja	il. przel.	waga	dł. transp.	sek.	*cena
1AS-SE-210	2,10 m	3–15 g	szybka	7	115 g	1,12 m	2	125,00 zł
1AS-SE-240	2,40 m	3–15 g	szybka	7	132 g	1,28 m	2	135,00 zł
1AS-SE-270	2,70 m	3–15 g	szybka	8	169 g	1,43 m	2	149,00 zł

Ashigari Trout Spin

Dwie wędkę przeznaczone do łowienia przede wszystkim średnimi przynętami, choć ich zastosowanie gatunkowe może być naprawdę szerokie. Przykładowo krótsze wędkę mogą być stosowane do łowienia pstrągów w małych rzekach, jak również szczupaków z użyciem mniejszych przynęt. Dłuższa wędkę natomiast, to bardzo dobra propozycja kleniowo-boleniowa.

nr kat.	dł.	c.w.	akcja	il. przel.	waga	dł. transp.	sek.	*cena
1AS-ST-240	2,40 m	5–20 g	szybka	7	138g	1,28 m	2	145,00 zł
1AS-ST-270	2,70 m	5–20 g	szybka	8	189 g	1,43 m	2	155,00 zł

Ashigari Pike Spin

To dwa typowe wędkę szczupakowe. Idealnymi przynętami do tych blanków są obrotówki, wahadłówki, średnie woblerki oraz gumy. Krótsza propozycja to klasyczna wędkę do łowienia z łodzi, za to dłuższa świetnie sprawdzi się do wędrówek wzdłuż brzegu.

nr kat.	dł.	c.w.	akcja	il. przel.	waga	dł. transp.	sek.	*cena
1AS-SP-240	2,40 m	10–30 g	szybka	7	141 g	1,28 m	2	145,00 zł
1AS-SP-270	2,70 m	10–30 g	szybka	7	200 g	1,43 m	2	155,00 zł

Ashigari Zander Spin

Dwa najmocniejsze blanki w serii, przeznaczone do łowienia sandaczy i szczupaków. Dedykowane głównie do łowienia większymi i cięższymi przynętami. Charakterystyczną cechą tych wędek jest duży zapas mocy w dolniku, który gwarantuje nam pewne zacięcie i hol największych ryb.

nr kat.	dł.	c.w.	akcja	il. przel.	waga	dł. transp.	sek.	*cena
1AS-SZ-240	2,40 m	10–45 g	szybka	8	173 g	1,28 m	2	155,00 zł
1AS-SZ-270	2,70 m	10–45 g	szybka	9	206 g	1,43 m	2	169,00 zł

Ashigari Perch Spin 1AS-SE-240

Ashigari Pike Spin 1AS-SP-270

Ashigari Zander Spin 1AS-SZ-240



Ashigari Tele Spin

Trzy modele spinningów teleskopowych o dużej rozpiętości długości od 2,40 do 3,00 m. Ciężar wyrzutu 10-35 g pozwala łowić lekkimi i średnimi sztucznymi przynętami wszystkie gatunki ryb drapieżnych występujące na naszych łowiskach. Wysoka jakość węgla IM6, przelotki TS Guides oraz korkowa rękojeść sprawiają, że wędkami tymi łowi się pewnie i komfortowo. Krótki teleskopowy skład zapewnia wygodny transport wędziska.

nr kat.	dł.	c.w.	akcja	il. przel.	waga	dł. transp.	sek.	*cena
1AS-TS-240	2,40 m	10-35 g	szybka	6	166 g	0,55 m	7	129,00 zł
1AS-TS-270	2,70 m	10-35 g	szybka	6	175 g	0,59 m	7	155,00 zł
1AS-TS-300	3,00 m	10-35 g	szybka	6	186 g	0,64 m	7	165,00 zł

Ashigari Tele Float

Dwa modele teleskopowych spławików poleca się do łowienia białej ryby. Długości 3,60 i 3,90 m pozwalają dobrać odpowiedni model wędki do warunków panujących na łowisku. Lekkość wędziska i szybka akcja blanku sprawiają, że zarówno zarzucanie przynęty jak i hole ryb są bardzo skuteczne.

nr kat.	dł.	c.w.	akcja	il. przel.	waga	dł. transp.	sek.	*cena
1AS-TF-360	3,60 m	10-35 g	szybka	7	248 g	0,72 m	8	189,00 zł
1AS-TF-390	3,90 m	10-35 g	szybka	8	326 g	0,72 m	9	215,00 zł

Ashigari Tele Bream

Trzy modele Ashigari Tele Bream o różnych długościach: 3,00, 3,30 i 3,60 m oraz ciężarze wyrzutu 30-60 g. Można stosować zestawy o średnim ciężarze, a dynamiczne blanki zapewniają dalekie rzuty i pewne hole. Tele Breamy to teleskopy, którymi łowienie leszczy i innych gatunków białej ryby jest wygodne, podobnie jak transport wędziska na łowisko, ze względu na ich niewielką długość transportową.

nr kat.	dł.	c.w.	akcja	il. przel.	waga	dł. transp.	sek.	*cena
1AS-TB-300	3,00 m	30-60 g	szybka	6	198 g	0,64 m	7	165,00 zł
1AS-TB-330	3,30 m	30-60 g	szybka	7	250 g	0,65 m	8	179,00 zł
1AS-TB-360	3,60 m	30-60 g	szybka	8	263 g	0,72 m	8	185,00 zł

Ashigari Tele Carp

Dwa modele dynamicznych wędek przeznaczonych do łowienia karpia i innych gatunków białej ryby. Mogą być też stosowane jako mocne „żywcówki”. Ciężar wyrzutu 40-90 g pozwala na łowienie cięższymi zestawami, a dwie różne długości - 3,30 i 3,60 m pozwalają dobrać odpowiednią wędkę do łowienia z tądzi lub z brzegu.

nr kat.	dł.	c.w.	akcja	il. przel.	waga	dł. transp.	sek.	*cena
1AS-TC-330	3,30 m	40-90 g	szybka	7	265 g	0,65 m	8	179,00 zł
1AS-TC-360	3,60 m	40-90 g	szybka	8	280 g	0,72 m	8	189,00 zł

Ashigari T-Power Carp

Bardzo duży ciężar wyrzutu 50-120 g pozwala stosować ciężkie zestawy. Wytrzymałe blanki gwarantują hol dużych okazów karpia, amurów, a nawet sumów.

nr kat.	dł.	c.w.	akcja	il. przel.	waga	dł. transp.	sek.	*cena
1AS-TP-360	3,60 m	50-120 g	szybka	8	288 g	0,72 m	8	229,00 zł

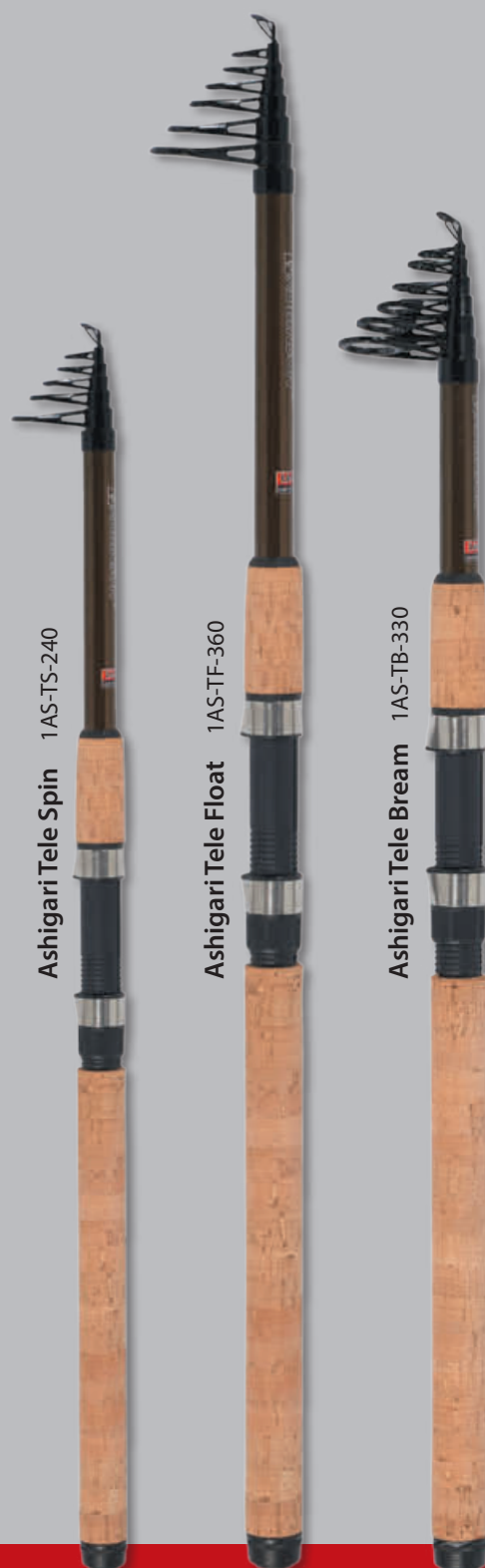

SCORPIO



High Flex Carbon Construction

Wędki spinningowe Scorpio to bardzo udana seria spinningów wykonanych z włókna węglowego. Wędziska charakteryzują się smukłym blankiem, a progresywna akcja świetnie amortyzuje zrywy walczącej ryby. Wędki Scorpio uzbrojone są w bardzo ergonomiczny uchwyt kołowrotka oraz przelotki na długich stopkach typu slim, które świetnie współpracują z pleciami oraz żyłkami. Nowoczesny, dzielony dolnik zakończony pianką EVA nadaje idealnego balansu, a całości dopełniają dopracowane detale.



Scorpio Micro Jig 1SP-MJ-198



Scorpio Micro Jig **NEW**

Scorpio Micro Jig to seria trzech modeli z czułą, wklejaną szczytówką wykonaną z włókna szklanego. Dla lepszej sygnalizacji brania, szczytówka została pomalowana na kolor biały. Te wędki idealnie sprawdzą się do łowienia najmniejszymi przynętami drapieżników oraz białorybu. Z powodzeniem można je wykorzystać do łowienia pstrągów na łowiskach typu „trout area”.

nr kat.	dł.	c.w.	akcja	il. przel.	waga	dł. transp.	sek.	*cena
1SP-MJ-180	1,80 m	0,5–5 g	wolna	8	92 g	0,95 m	2	115,00 zł
1SP-MJ-198	1,98 m	0,5–5 g	wolna	8	94 g	1,03 m	2	120,00 zł
1SP-MJ-211	2,10 m	0,5–5 g	wolna	9	110 g	1,10 m	2	129,00 zł



Scorpio Micro Spin

Scorpio Micro Spin to seria ośmiu modeli dedykowanych do lekkiego łowienia niedużymi przynętami spinningowymi. Z powodzeniem można je wykorzystać do małych gum, obrotówek oraz woblerów. Sprawdzają się również w połowach metodą drop shot oraz boczny trok. Szeroki zakres parametrów sprawi, że każdy wędkarz znajdzie dla siebie odpowiedni model.

nr kat.	dł.	c.w.	akcja	il. przel.	waga	dł. transp.	sek.	*cena
1SP-MS-180	1,80 m	0,5–5g	progresywna	8	92 g	0,95 m	2	115,00 zł
1SP-MS-198	1,98 m	0,5–5g	progresywna	8	94 g	1,03 m	2	119,00 zł
1SP-MS-210	2,10 m	1–7g	progresywna	9	106 g	1,10 m	2	125,00 zł
1SP-MS-230	2,30 m	1–7g	progresywna	9	114 g	1,20 m	2	129,00 zł
1SP-MS-211	2,10 m	2–9g	progresywna	9	108 g	1,10 m	2	129,00 zł
1SP-MS-231	2,30 m	2–9g	progresywna	9	120 g	1,20 m	2	135,00 zł
NEW 1SP-MS-212	2,10 m	3–12g	progresywna	9	110 g	1,10 m	2	135,00 zł
NEW 1SP-MS-232	2,30 m	3–12g	progresywna	9	122 g	1,20 m	2	139,00 zł

Scorpio Spin

NEW

Scorpio spin to seria pięciu klasycznych wędzisk spinningowych uniwersalnego zastosowania, przeznaczonych do łowienia większych ryb. Najdelikatniejszy model z serii sprawdzi się w połowach cięższym zestawem okoni, pstrągów czy kleni, natomiast pozostałe modele to „klasyki” do łowienia szczupaków, sandaczy czy boleni. Wytrzymały blank zapewnia kontrolę i nie boi się starcia z naprawdę dużymi okazami.

nr kat.	dł.	c.w.	akcja	il. przel.	waga	dł. transp.	sek.	*cena
1SP-SP-240	2,40 m	4–18 g	progresywna	9	126 g	1,28 m	2	139,00 zł
1SP-SP-242	2,40 m	8–24 g	progresywna	9	128 g	1,28 m	2	145,00 zł
1SP-SP-272	2,70 m	8–28 g	progresywna	10	145 g	1,42 m	2	165,00 zł
1SP-SP-244	2,40 m	12–30 g	progresywna	9	130 g	1,28 m	2	155,00 zł
1SP-SP-274	2,70 m	15–35 g	progresywna	10	150 g	1,42 m	2	169,00 zł





Wasza ulubiona seria wędzisk Stinger – w wersjach Feeder, Method Feeder oraz Picker – doczekała się nowej, ulepszonej odsłony: Stinger X-CROSS! Dzięki cennym wskazówkom naszych testerów oraz wędkarzy wprowadziliśmy liczne usprawnienia, jednocześnie zachowując to, co najważniejsze: doskonałe, mięsiste blanki z włókna węglowego IM6 oraz atrakcyjną cenę. Nową serię wyróżnia dodatkowy oplot z włókna węglowego w technologii x-cross, który zastosowano na dolniku. To rozwiązanie zapewnia większą moc oraz dodatkową ochronę przed uszkodzeniami mechanicznymi. Wprowadziliśmy także zmiany w osprzęcie – wędki Stinger X-CROSS wyposażono w mocne przelotki typu K-concept, nowoczesny uchwyt kołowrotka, który pewnie leży w dłoni, oraz pełną rękojeść z trwałej pianki EVA. W przeciwieństwie do swojego poprzednika, seria X-CROSS zyskała czarne, matowe wykończenie, które podkreśla jej wyjątkowość i charakter. Wędziska z tej serii zachowują te same modele oraz parametry co „klasyczne” Stingery, oferując jeszcze więcej niezawodności i nowoczesnych rozwiązań.

ROBINSON®



Stinger X-Cross Method Feeder 11G-XM-300

Stinger X-Cross Picker 11G-XP-270

Stinger X-Cross Method Feeder

Stinger X-CROSS Method Feeder to seria wędzisk przeznaczonych do łowienia białej ryby z koszykiem zanętowym. Wędki charakteryzują się wyjątkową sprężystością i dużą mocą, co pozwala na precyzyjne rzuty na długie dystanse, a także bezpieczne holowanie ryb z dużej odległości. W komplecie każda z wędek wyposażona jest w dwie szczytówki węglowe oraz jedną szczytówkę z włókna szklanego.

nr kat.	dł.	c.w.	akcja	il. przel.	waga	dł. transp.	sek.	*cena
11G-XM-300	3,00 m	10–45 g	szybka	12	174 g	1,58 m	2+3	185,00 zł
11G-XM-301	3,00 m	15–60 g	szybka	12	184 g	1,58 m	2+3	199,00 zł
11G-XM-330	3,30 m	10–45 g	szybka	12	190 g	1,74 m	2+3	189,00 zł
11G-XM-331	3,30 m	15–60 g	szybka	12	198 g	1,74 m	2+3	195,00 zł
11G-XM-332	3,30 m	20–90 g	szybka	12	216 g	1,74 m	2+3	209,00 zł
SZCZYTÓWKI								
11G-XM-T01	55 cm	soft	-	5	-	-	-	25,00 zł
11G-XM-T02	55 cm	medium	-	5	-	-	-	25,00 zł
11G-XM-T03	55 cm	hard	-	5	-	-	-	25,00 zł



Stinger X-Cross Feeder

Stinger X-CROSS Feeder to seria dziesięciu modeli feederów, zaprojektowanych do łowienia z koszykiem zanętowym. Doskonale sprawdzą się zarówno na wodach stojących, jak i płynących, nawet o dużym uciążu. Wędziska są szybkie, mocne i polecane do połowów wszelkich gatunków białej ryby. W komplecie znajduje się jedna szczytówka szklana i dwie z włókna węglowego, co pozwala na dopasowanie wędziska do indywidualnych potrzeb.

nr kat.	dł.	c.w.	akcja	il. przel.	waga	dł. transp.	sek.	*cena
11G-XF-330	3,30 m	20-60 g	szybka	13	220 g	1,16 m	3+3	209,00 zł
11G-XF-358	3,60 m	30-60 g	szybka	13	225 g	1,24 m	3+3	215,00 zł
11G-XF-359	3,60 m	40-90 g	szybka	13	236 g	1,24 m	3+3	219,00 zł
11G-XF-389	3,90 m	40-90 g	szybka	13	264 g	1,35 m	3+3	225,00 zł
11G-XF-360	3,60 m	50-110 g	szybka	13	307 g	1,24 m	3+3	219,00 zł
11G-XF-390	3,90 m	50-110 g	szybka	13	395 g	1,35 m	3+3	235,00 zł
11G-XF-361	3,60 m	55-130 g	szybka	13	334 g	1,24 m	3+3	249,00 zł
11G-XF-391	3,90 m	55-130 g	szybka	13	365 g	1,35 m	3+3	269,00 zł
11G-XF-362	3,60 m	60-160 g	szybka	13	358 g	1,24 m	3+3	275,00 zł
11G-XF-392	3,90 m	60-160 g	szybka	13	396 g	1,35 m	3+3	305,00 zł

SZCZYTÓWKI DO STINGER X-CROSS FEEDER DO 90g

11G-XM-T01	55 cm	soft	-	5	-	-	-	25,00 zł
11G-XM-T02	55 cm	medium	-	5	-	-	-	25,00 zł
11G-XM-T03	55 cm	hard	-	5	-	-	-	25,00 zł

SZCZYTÓWKI DO STINGER X-CROSS FEEDER OD 110g

11G-XF-T01	63 cm	soft	-	6	-	-	-	25,00 zł
11G-XF-T02	63 cm	medium	-	6	-	-	-	25,00 zł
11G-XF-T03	63 cm	hard	-	6	-	-	-	25,00 zł

Stinger X-Cross Picker

Stinger X-Cross Picker to idealne rozwiązanie dla wędkarzy poszukujących sprzętu do precyzyjnego łowienia na krótkich i średnich dystansach. Dzięki swojej lekkiej konstrukcji i czułej szczytówce, wędka ta doskonale sprawdza się w łowieniu mniejszych ryb, ale poradzi sobie również z karpami na łowiskach komercyjnych. Jej wyjątkowa elastyczność pozwala na skuteczne i pewne holowanie ryb. W komplecie znajduje się jedna węglowa oraz dwie szklane szczytówki, które pozwalają na dopasowanie wędki do warunków łowiska.

nr kat.	dł.	c.w.	akcja	il. przel.	waga	dł. transp.	sek.	*cena
11G-XP-240	2,40 m	up to 30 g	szybka	9	143 g	1,25 m	2+3	185,00 zł
11G-XP-270	2,70 m	up to 30 g	szybka	10	166 g	1,43 m	2+3	189,00 zł
11G-XP-300	3,00 m	up to 30 g	szybka	11	185g	1,58 m	2+3	209,00 zł
SZCZYTÓWKI								
11G-XP-T01	49 cm	soft	-	5	-	-	-	25,00 zł
11G-XP-T02	49 cm	medium	-	5	-	-	-	25,00 zł
11G-XP-T03	49 cm	hard	-	5	-	-	-	25,00 zł

Stinger X-Cross Feeder 11G-XF-359



Wędki teleskopowe Stinger X-CROSS to doskonały wybór dla osób ceniących prostotę i minimalizm. Oprócz krótkich wymiarów transportowych wyróżniają się lekkością, a ich składanie i rozkładanie zajmuje dosłownie chwilę. Wędziska wykonano z odpornych na uszkodzenia materiałów, co sprawia, że są wytrzymałe, a jednocześnie elastyczne. Cała seria została uzbrojona w trwałe przelotki oraz antypoślizgowy uchwyt kołowrotka. Różnorodna oferta pozwala idealnie dopasować wędkę do różnych rodzajów łowisk.



Stinger X-Cross Tele Spin

Seria uniwersalnych, a zarazem bardzo praktycznych wędek teleskopowych, przeznaczonych do połowu drapieźników metodą spinningową. Dzięki swojej sztywności i czułości doskonale sprawdzają się przy użyciu większości popularnych przynęt. Wędki wykonano z lekkiego i wytrzymałego włókna węglowego, co zapewnia komfort podczas długich wypraw wędkarskich.

nr kat.	dł.	c.w.	akcja	il. przel.	waga	dł. transp.	sek.	*cena
11G-XT-S21	2,10 m	10–35 g	szybka	4	134 g	0,54 m	5	95,00 zł
11G-XT-S24	2,40 m	10–35 g	szybka	5	161 g	0,60 m	6	99,00 zł
11G-XT-S27	2,70 m	10–35 g	szybka	5	171 g	0,60 m	6	105,00 zł

Stinger X-Cross Tele Bream

Seria dedykowana do połowu metodą gruntową wszelkich gatunków ryb spokojnego żeru. Wszechstronny zakres ciężaru wyrzutu oraz kilka dostępnych długości pozwalają idealnie dopasować wędkę do warunków na łowisku. Nowoczesny design z pewnością przypadnie do gustu niejednemu wędkarzowi.

nr kat.	dł.	c.w.	akcja	il. przel.	waga	dł. transp.	sek.	*cena
11G-XT-B30	3,00 m	20–50 g	szybka	5	187 g	0,67 m	6	109,00 zł
11G-XT-B33	3,30 m	20–50 g	szybka	6	242 g	0,67 m	7	119,00 zł
11G-XT-B36	3,60 m	20–50 g	szybka	6	260 g	0,69 m	7	129,00 zł
11G-XT-B39	3,90 m	20–50 g	szybka	6	304 g	0,69 m	7	139,00 zł

Stinger X-Cross Tele Carp

Seria wędek zaprojektowanych z myślą o wędkarzach, którzy chcą połączyć wygodę w transportie z połowem dużych ryb. Wędki charakteryzują się wysoką wytrzymałością oraz dużym ciężarem wyrzutu, który idealnie sprawdza się w połowach ciężkimi zestawami. Ergonomiczny uchwyt kołowrotka i odpowiedni balans zapewniają komfort podczas długiego wędkowania.

nr kat.	dł.	c.w.	akcja	il. przel.	waga	dł. transp.	sek.	*cena
11G-XT-C30	3,00 m	30–70 g	szybka	5	220 g	0,67 m	6	119,00 zł
11G-XT-C33	3,30 m	30–70 g	szybka	6	272 g	0,67 m	7	129,00 zł
11G-XT-C36	3,60 m	30–70 g	szybka	6	280 g	0,69 m	7	135,00 zł
11G-XT-C31	3,00 m	40–90 g	szybka	5	230 g	0,67 m	6	125,00 zł
11G-XT-C34	3,30 m	40–90 g	szybka	6	283 g	0,67 m	7	135,00 zł
11G-XT-C37	3,60 m	40–90 g	szybka	6	295 g	0,69 m	7	145,00 zł

Stinger X-Cross Tele Float

Te wędziska to doskonały wybór dla wędkarzy, którzy preferują wędkarstwo splotkowe. Cała seria, oprócz kompaktowych rozmiarów, charakteryzuje się lekką, ale wytrzymałą budową oraz idealnym wyważeniem. Z powodzeniem można je wykorzystać na większości dzikich oraz komercyjnych łowisk do połowu płoci, leszczy, karasi czy karpia.

nr kat.	dł.	c.w.	akcja	il. przel.	waga	dł. transp.	sek.	*cena
11G-XT-F36	3,60 m	10–30 g	szybka	6	280 g	0,86 m	7	119,00 zł
11G-XT-F39	3,90 m	10–30 g	szybka	6	293 g	0,86 m	7	125,00 zł
11G-XT-F42	4,20 m	10–30 g	szybka	6	302 g	0,86 m	7	129,00 zł

Stinger X-Cross Tele Spin 11G-XT-S24

Stinger X-Cross Tele Carp 11G-XT-C33

Stinger X-Cross Tele Float 11G-XT-F39

STINGER

Hi-Flex Carbon Construction

Seria wędzisk Stinger, wykonana z wysokiej jakości włókna węglowego IM6, uzbrojona w przelotki typu TS, charakteryzuje się praktyczną rękojeścią łączącą korek i neopren. Wędziska Stinger są lekkie, szybkie i wyróżniają się atrakcyjną niebiesko-perłową kolorystyką. Cieszą się od wielu lat uznaniem wśród wędkarzy, którzy podkreślają ich „miękkie” blanki, zapewniające zarówno moc, jak i elastyczność, oraz wygodne korkowe dolniki, które gwarantują komfort podczas długich połowów.

Stinger Match

Stinger Match - specjalistyczne wędzisko zaprojektowane z myślą o precyzyjnym łowieniu na długich dystansach, głównie na wodach stojących, takich jak stawy czy jeziora. Wędka doskonale sprawdza się w łowieniu wagglerem, zapewniając doskonałą kontrolę nad zestawem i precyzyjne oraz dalekie rzuty. Wyposażona w wysokiej jakości przelotki, które zapewniają płynne oddawanie żyłki i minimalizują jej tarcie.

nr kat.	dł.	c.w.	akcja	il. przel.	waga	dł. transp.	sek.	*cena
11G-MA-390	3,90 m	10-25 g	szybka	13	248 g	1,38 m	3	209,00 zł
11G-MA-420	4,20 m	10-25 g	szybka	13	257 g	1,48 m	3	239,00 zł

Stinger Method Feeder

Stinger Method Feeder to seria wędzisk przeznaczonych do łowienia białej ryby z koszykiem zanętowym. Wędki charakteryzują się wyjątkową sprężystością i dużą mocą, co pozwala na precyzyjne rzuty na długie dystanse, a także bezpieczne holowanie ryb z dużej odległości. W komplecie każda z wędek wyposażona jest w dwie szczytówki węglowe oraz jedną szczytówkę z włókna szklanego.

nr kat.	dł.	c.w.	akcja	il. przel.	waga	dł. transp.	sek.	*cena
11G-FM-300	3,00 m	10-45 g	szybka	12	174 g	1,58 m	2+3	169,00 zł
11G-FM-301	3,00 m	15-60 g	szybka	12	184 g	1,58 m	2+3	179,00 zł
11G-FM-330	3,30 m	10-45 g	szybka	12	190 g	1,74 m	2+3	175,00 zł
11G-FM-331	3,30 m	15-60 g	szybka	12	198 g	1,74 m	2+3	179,00 zł
11G-FM-332	3,30 m	20-90 g	szybka	12	216 g	1,74 m	2+3	189,00 zł

Szczytówki

NEW	11G-FM-T01	55 cm	soft	-	5	-	-	22,00 zł
NEW	11G-FM-T02	55 cm	medium	-	5	-	-	22,00 zł
NEW	11G-FM-T03	55 cm	hard	-	5	-	-	22,00 zł

Stinger Feeder

Stinger Feeder to seria dziesięciu modeli feederów, zaprojektowanych do łowienia z koszykiem zanętowym. Doskonale sprawdzają się zarówno na wodach stojących, jak i płynących, nawet o dużym uciążu. Wędziska są szybkie, mocne i polecane do połowów wszelkich gatunków białej ryby. W komplecie znajduje się jedna szczytówka szklana i dwie z włókna węglowego, co pozwala na dopasowanie wędziska do indywidualnych potrzeb.

nr kat.	dł.	c.w.	akcja	il. przel.	waga	dł. transp.	sek.	*cena
11G-FE-330	3,30 m	20-60 g	szybka	13	220 g	1,16 m	3+3	189,00 zł
11G-FE-358	3,60 m	30-60 g	szybka	13	221 g	1,24 m	3+3	195,00 zł
11G-FE-359	3,60 m	40-90 g	szybka	13	236 g	1,24 m	3+3	195,00 zł
11G-FE-389	3,90 m	40-90 g	szybka	13	264 g	1,35 m	3+3	209,00 zł
11G-FE-360	3,60 m	50-110 g	szybka	13	307 g	1,24 m	3+3	199,00 zł
11G-FE-390	3,90 m	50-110 g	szybka	13	395 g	1,35 m	3+3	219,00 zł
11G-FE-361	3,60 m	55-130 g	szybka	13	334 g	1,25 m	3+3	229,00 zł
11G-FE-391	3,90 m	55-130 g	szybka	13	365 g	1,38 m	3+3	249,00 zł
11G-FE-362	3,60 m	60-160 g	szybka	13	358 g	1,25 m	3+3	255,00 zł
11G-FE-392	3,90 m	60-160 g	szybka	13	396 g	1,38 m	3+3	285,00 zł

Szczytówki do Stinger Feeder do 90 g

NEW	11G-FM-T01	55 cm	soft	-	5	-	-	22,00 zł
NEW	11G-FM-T02	55 cm	medium	-	5	-	-	22,00 zł
NEW	11G-FM-T03	55 cm	hard	-	5	-	-	22,00 zł

Szczytówki do Stinger Feeder od 110 g

NEW	11G-FE-T01	63 cm	soft	-	6	-	-	22,00 zł
NEW	11G-FE-T02	63 cm	medium	-	6	-	-	22,00 zł
NEW	11G-FE-T03	63 cm	hard	-	6	-	-	22,00 zł

11G-FE-Tip
Komplet zapasowych szczytówek, dwie szklane i jedna węglowa.
Średnica 3,5mm, pasują do feederów o c.w.: 110g, 130g i 160g.

Stinger Picker

Stinger Picker to idealne rozwiązanie dla wędkarzy poszukujących sprzętu do precyzyjnego łowienia na krótkich i średnich dystansach. Dzięki swojej lekkiej konstrukcji i czulej szczytówce, wędka ta doskonale sprawdza się w łowieniu mniejszych ryb, ale poradzi sobie również z karpami na łowiskach komercyjnych. Jej wyjątkowa elastyczność pozwala na skuteczne i pewne holowanie ryb. W komplecie znajduje się jedna węglowa oraz dwie szklane szczytówki, które pozwalają na dopasowanie wędki do warunków łowiska.

nr kat.	dł.	c.w.	akcja	il. przel.	waga	dł. transp.	sek.	*cena
11G-PI-240	2,40 m	up to 30 g	szybka	9	143 g	1,25 m	2+3	165,00 zł
11G-PI-270	2,70 m	up to 30 g	szybka	10	166 g	1,43 m	2+3	175,00 zł
11G-PI-300	3,00 m	up to 30 g	szybka	11	185 g	1,58 m	2+3	189,00 zł

Szczytówki

NEW	11G-PI-T01	49 cm	soft	-	5	-	-	22,00 zł
NEW	11G-PI-T02	49 cm	medium	-	5	-	-	22,00 zł
NEW	11G-PI-T03	49 cm	hard	-	5	-	-	22,00 zł

11G-PI-Tip
Komplet zapasowych szczytówek, dwie szklane i jedna węglowa.
Średnica 2,7 mm, pasują do wszystkich Pickerów Stinger.

IM 6
Engineered
& designed in USA

TS
GUIDES

ROBINSON®

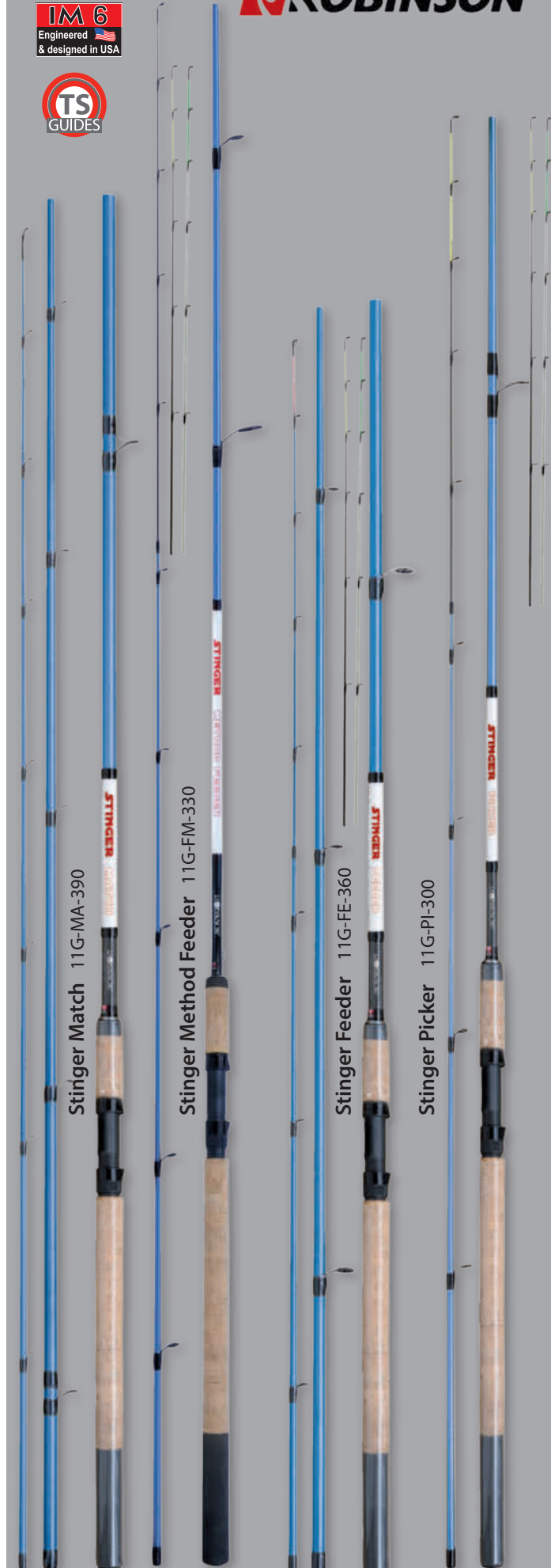

STINGER PRO SPIN

Stinger Pro Spin to kontynuacja świetnie przyjętej serii Stinger Spin. Dziewięć dopracowanych a zarazem uniwersalnych modeli spełni oczekiwania większości spinningistów. Blanki Stingerów Pro są lekkie i szybkie, co pozwala na skuteczne zacinanie i bezpieczny hol każdego drapieźnika. Wędziska uzbrojone są w przelotki typu TS a zasadniczą różnicą pomiędzy serią „podstawową” a „pro” jest inaczej wykończony dolnik. Nowoczesny uchwyt kołowrotka zapewnia lepszy rezonans i większą wygodę, a odpowiednio wyprofilowany korek nadaje wędce finezji. Serię Stinger Pro polecamy początkującym oraz zaawansowanym spinningistom.



Stinger Pro Perch Spin

Trzy modele ultralekkich i czułych spinningów. Perch Spin 2,10 m polecany jest do łowienia z łodzi, pozostałe do spinningowania z brzegu. Te błękitnoperłowe wędziska Robinsona przeznaczone są do łowienia bardzo lekkimi i średnimi sztucznymi przynętami okoni, ale też krasnopiór oraz drapieźników, które należy sprowokować do ataku ultralekkim zestawem.

nr kat.	dł.	c.w.	akcja	il. przel.	waga	dł. transp.	sek.	*cena
11G-SS-E21	2,10 m	3-15 g	szybka	7	124 g	1,12 m	2	135,00 zł
11G-SS-E24	2,40 m	3-15 g	szybka	7	141 g	1,28 m	2	139,00 zł
11G-SS-E27	2,70 m	3-15 g	szybka	8	178 g	1,43 m	2	155,00 zł

Stinger Pro Trout Spin

Dwa modele bardzo lekkich spinningów o szybkiej akcji do łowienia takich drapieźników jak: pstrągi, jazie, klenie i okonie. Należy stosować małe i średnie przynęty do 20 g. Wyposażone w bardzo praktyczną profilowaną korkową rękojeść.

nr kat.	dł.	c.w.	akcja	il. przel.	waga	dł. transp.	sek.	*cena
11G-SS-T24	2,40 m	5-20 g	szybka	7	147 g	1,28 m	2	149,00 zł
11G-SS-T27	2,70 m	5-20 g	szybka	8	198 g	1,43 m	2	165,00 zł

Stinger Pro Pike Spin

Dwa modele wędzisk spinningowych polecane na szczupaki i inne drapieźniki. Można stosować woblerki, gumy czy błystki o średniej wadze do 30 g. Pike Spiny są lekkie i spinningowanie nimi cały dzień nie męczy ręki. Jednocześnie mają wystarczający zapas mocy do wyholowania dużych drapieźników.

nr kat.	dł.	c.w.	akcja	il. przel.	waga	dł. transp.	sek.	*cena
11G-SS-P24	2,40 m	10-30 g	szybka	7	150 g	1,28 m	2	165,00 zł
11G-SS-P27	2,70 m	10-30 g	szybka	7	209 g	1,43 m	2	169,00 zł

Stinger Pro Zander Spin

Dwa modele spinningów do łowienia sandaczy. Wędki z powodem można stosować do łowienia z brzegu na jeziorze bądź rzecze. Szeroki zakres ciężaru wyrzutu sprawia, że można stosować średnie czy cięższe sztuczne przynęty.

nr kat.	dł.	c.w.	akcja	il. przel.	waga	dł. transp.	sek.	*cena
11G-SS-Z24	2,40 m	10-45 g	szybka	8	182 g	1,28 m	2	175,00 zł
11G-SS-Z27	2,50 m	10-45 g	szybka	9	215 g	1,43 m	2	179,00 zł

Stinger Pro Pike Spin 11G-SS-P24

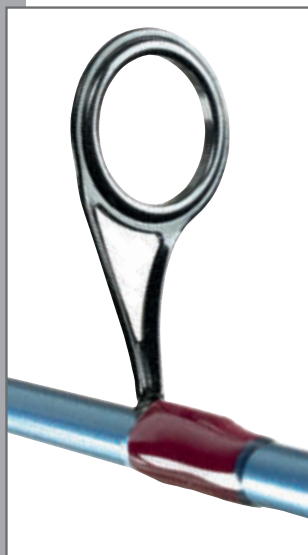

POWER FLEX

Carbon Composite

Power Flex to seria wędek wykonanych z kompozytu, które cechuje atrakcyjny, nowoczesny wygląd oraz bardzo dobra cena. Seria obejmuje szeroką gamę wędek spinningowych, dwa mocne pickery, które idealnie sprawdzą się na łowiskach komercyjnych, trzy modele batów uniwersalnego zastosowania oraz teleskopowe wędki surfcastingowe. Blanki tych wędek są mocne, ale sprężyste, dzięki czemu pozwolą bez obaw wyholować największe okazy.



Power Flex Picker

Power Flex Picker zostały zaprojektowane do łowienia lekkimi zestawami gruntowymi. Mocny, a zarazem bardzo sprężysty blank zapewnia maksymalną przyjemność i finezję podczas holu ryby. Wędki wyposażone są w dwie szklane szczytówki - mocniejszą i delikatniejszą.

nr kat.	dł.	c.w.	akcja	il. przel.	waga	dł. transp.	sek.	*cena
11F-FP-240	2,40 m	up to 40 g	progresywna	10	172 g	1,26 m	2+2	119,00 zł
11F-FP-270	2,70 m	up to 55 g	progresywna	10	200 g	1,41 m	2+2	129,00 zł

Power Flex Tele Sea

NEW

Teleskopowe wędkę przystosowane do łowienia z plaży, gdzie niezbędne do osiągnięcia sukcesu są dalekie rzuty. Wędki wyposażone są w bardzo mocne przelotki, zamontowane na podwójnych omotkach, dzięki czemu nie musimy obawiać się uszkodzeń podczas składania. Zapas mocy blanków tych wędek pozwala na zastosowanie bardzo ciężkich zestawów.

nr kat.	dł.	c.w.	akcja	il. przel.	waga	dł. transp.	sek.	*cena
11F-TS-390	3,9m	100-250g	progresywna	5	510 g	1,27 m	5	115,00 zł
11F-TS-420	4,2m	100-250g	progresywna	5	530 g	1,32 m	5	119,00 zł

Power Flex Pole

Lekkie i przystępne cenowo baty, które idealnie sprawdzą się na początek przygody z wędkarstwem, oraz dla bardziej zaawansowanych wędkarzy. Wędki są dobrze wyważone oraz sprężyste, dzięki temu wybaczą dużo błędów podczas holu ryby.

nr kat.	dł.	akcja	waga	dł. transp.	sek.	*cena
11F-PO-400	4 m	progresywna	159 g	1,20 m	4	115,00 zł
11F-PO-500	5 m	progresywna	226 g	1,20 m	5	129,00 zł
11F-PO-600	6 m	progresywna	325 g	1,20 m	6	155,00 zł



ROBINSON®

Power Flex Pole 11F-PO-500

Power Flex Picker 11F-FP-240



POWER FLEX

Carbon Composite



Power Flex Spin 11F-SP-024

Power Flex Spin 11F-SP-270

Power Flex Spin

Seria popularnych wędzisk wykonanych z kompozytu do uniwersalnego spinningowania za pomocą wszelkiego rodzaju przynęt na szczupaki i sandacze. Nowy design oraz dzielona rękojeść, stosowana teraz powszechnie w drogich wędkach, zapewne przypadną do gustu niejednemu wędkarzowi.

nr kat.	dł.	c.w.	akcja	il. przel.	waga	dł. transp.	sek.	*cena
11F-SP-003	2,10 m	8–20 g	szybka	6	110 g	1,10 m	2	95,00 zł
11F-SP-004	2,40 m	8–20 g	szybka	6	125 g	1,25 m	2	99,00 zł
11F-SP-005	2,70 m	8–20 g	szybka	6	135 g	1,41 m	2	109,00 zł
11F-SP-021	2,10 m	10–30 g	szybka	6	140 g	1,25 m	2	99,00 zł
11F-SP-024	2,40 m	10–30 g	szybka	6	225 g	1,28 m	2	105,00 zł
11F-SP-027	2,70 m	10–30 g	szybka	6	240 g	1,43 m	2	109,00 zł
11F-SP-240	2,40 m	15–45 g	szybka	6	250 g	1,28 m	2	109,00 zł
11F-SP-270	2,70 m	15–45 g	szybka	6	265 g	1,43 m	2	115,00 zł
11F-SP-271	2,70 m	20–60 g	szybka	6	275 g	1,41 m	2	125,00 zł

CARBONIC

New Composite Construction

Ekonomiczna seria wędzisk Robinsona z lini Carbonic została wykonana z kompozytu węglowo-szklanego. Znajdziemy w niej wędziska do wszelkich metod wędkowania. W ofercie znajdują się delikatne spławikówki, pickery i feedery a także średniej mocy trzyczęściowe i teleskopowe karpiołki. Oferta zawiera też mocne morskie wędki, tele strongi oraz mocne rzeczne feedery. Przelotki wysokiej klasy podnoszą walory użytkowe tych ekonomicznych wędzisk. Blanki są bardzo trwałe, wytrzymałe i odporne na uszkodzenia mechaniczne. Seria Carbonic zadziwia bardzo korzystną relacją wartości użytkowych w stosunku do ceny.

Carbonic Spin

Seria 8 modeli spinningów o długościach od 2,10 do 3 m i ciężarach wyrzutu od 10 do 60 g. Są to spinningi uniwersalne do połowu średnich i dużych ryb drapieżnych. Te stosunkowo lekkie i szybkie wędziska można stosować do połowu zarówno z brzegu jak i z łodzi.

nr kat.	dł.	c.w.	akcja	il. przel.	waga	dł. transp.	sek.	*cena
1CB-SP-021	2,10 m	10–30 g	szybka	5	170 g	1,12 m	2	95,00 zł
1CB-SP-024	2,40 m	10–30 g	szybka	6	210 g	1,27 m	2	105,00 zł
1CB-SP-027	2,70 m	10–30 g	szybka	6	265 g	1,42 m	2	115,00 zł
1CB-SP-030	3,00 m	15–40 g	szybka	7	345 g	1,57 m	2	129,00 zł
1CB-SP-210	2,10 m	15–45 g	szybka	5	200 g	1,12 m	2	96,00 zł
1CB-SP-240	2,40 m	20–50 g	szybka	6	230 g	1,27 m	2	109,00 zł
1CB-SP-270	2,70 m	20–50 g	szybka	6	285 g	1,42 m	2	119,00 zł
1CB-SP-300	3,00 m	30–60 g	szybka	7	370 g	1,57 m	2	129,00 zł

Carbonic Picker

Trzy ekonomiczne wędziska do połowu metodą drgającej szczytówki płoci, krapci, leszczy, okoni, kleni i jazi. Na mniejsze rzeki polecamy stosowanie modelu krótszego - 2,40 m, zaś na łowiska wymagające podania przynęty na większą odległość, świetnie sprawdzą się modele 2,70 m i 3,00 m. Dwuczęściowa, ergonomiczna rękojeść dolnika gwarantuje komfortowe hole.

nr kat.	dł.	c.w.	akcja	il. przel.	waga	dł. transp.	sek.	*cena
1CB-PI-024	2,40 m	up to 30 g	szybka	9	191 g	1,27 m	2+3	119,00 zł
1CB-PI-027	2,70 m	up to 30 g	szybka	8	210 g	1,42 m	2+3	129,00 zł
1CB-PI-030	3,00 m	up to 30 g	średnia	11	235 g	1,57 m	2+3	139,00 zł

Carbonic Match

Dwa wędziska matchowe o dynamicznej akcji pozwalają oddawać dalekie rzuty, dzięki czemu można z dużych odległości łowić na wodach płynących jazie, klenie, świnki i leszcze, zaś na wodach stojących płocie, karpie, leszcze, krapie, liny i karasie. Polecamy stosować specjalistyczne żyłki matchowe Robinsona.

nr kat.	dł.	c.w.	akcja	il. przel.	waga	dł. transp.	sek.	*cena
1CB-MA-036	3,60 m	8–20 g	szybka	12	273 g	1,27 m	3	145,00 zł
1CB-MA-039	3,90 m	8–20 g	średnia	12	310 g	1,37 m	3	155,00 zł

Carbonic Feeder

Miłośnicy coraz bardziej popularnej metody łowienia z koszykiem zanętowym mają w czym wybierać w ofercie feederów Carbonica. Znajdują się tu bowiem wędziska o ciężarze wyrzutu do 90 czy 120g umożliwiającym stosowanie lekkiego i średniego koszyčka, natomiast wędziska o c.w. 180g, umożliwiają stosowanie o wiele cięższych zestawów. Wędkami tymi polecamy łowić na wodach stojących i wolno płynących podstawowe gatunki białej ryby: leszcze, liny, karpie i płocie. Blanki najcięższych feederów Carbonic wytrzymają hole dużych okazów silnych brzan, tołpyg, a nawet sumów. Wszystkie feedery Carbonica posiadają ergonomiczną rękojeść z mocnym uchwytem kołowrotka.

nr kat.	dł.	c.w.	akcja	il. przel.	waga	dł. transp.	sek.	*cena
1CB-FE-360	3,60 m	40–90 g	szybka	12	338 g	1,27 m	3+3	175,00 zł
1CB-FE-361	3,60 m	45–120 g	szybka	12	370 g	1,27 m	3+3	185,00 zł
1CB-FE-362	3,60 m	50–150 g	szybka	12	395 g	1,27 m	3+3	189,00 zł
1CB-FE-363	3,60 m	60–180 g	szybka	12	410 g	1,27 m	3+3	209,00 zł
1CB-FE-390	3,90 m	40–90 g	średnia	12	395 g	1,37 m	3+3	179,00 zł
1CB-FE-391	3,90 m	45–120 g	średnia	12	418 g	1,37 m	3+3	185,00 zł
1CB-FE-392	3,90 m	50–150 g	średnia	12	442 g	1,37 m	3+3	205,00 zł
1CB-FE-393	3,90 m	60–180 g	średnia	12	488 g	1,37 m	3+3	209,00 zł



CARBONIC

New Composite Construction

Carbonic Carp Hunter

Moc wędziska pozwala zarówno na dalekie zarzucenie jak i szybki hol kilkunastokilogramowych karpia, a ugięcie na całej długości gwarantuje pełną amortyzację każdego odejścia silnej ryby.

nr kat.	dł.	c.w.	akcja	il. przel.	waga	dł. transp.	sek.	*cena
1CB-C3-361	3,60 m	2,5 lb	szybka	6	385 g	1,27 m	3	149,00 zł
1CB-C3-362	3,60 m	2,75 lb	szybka	6	389 g	1,27 m	3	150,00 zł
1CB-C3-390	3,90 m	2,75 lb	szybka	6	497 g	1,37 m	3	155,00 zł
1CB-C3-391	3,90 m	3 lb	szybka	6	498 g	1,37 m	3	159,00 zł

Carbonic Baltic Pilk

Seria dwóch wędzisk opracowana do połowu ryb morskich zarówno z kutra, jak i z brzegu. Neoprenowa rękojeść nie ślizga się w dłoni i pozwala na wygodne umycie dolnika z soli po łowieniu na morzu.

nr kat.	dł.	c.w.	akcja	il. przel.	waga	dł. transp.	sek.	*cena
1CB-PL-B27	2,70 m	100–300 g	szybka	6	387 g	1,42 m	2	135,00 zł
1CB-PL-B30	3,00 m	100–300 g	szybka	6	437 g	1,57 m	2	149,00 zł

Carbonic Nordic Pilk

Seria bardzo mocnych, trzech wędzisk o różnych długościach, od 2,40 do 3,0 m, opracowana do ciężkiego łowienia na pilkery w morzu. Bardzo duże c.w. tych wędzisk pozwala używać ciężkich pilkerów na głębiach.

nr kat.	dł.	c.w.	akcja	il. przel.	waga	dł. transp.	sek.	*cena
1CB-PL-N24	2,40 m	200–500 g	szybka	5	390 g	1,27 m	2	135,00 zł
1CB-PL-N27	2,70 m	200–600 g	szybka	6	485 g	1,42 m	2	145,00 zł
1CB-PL-N30	3,00 m	200–600 g	szybka	6	580 g	1,57 m	2	159,00 zł

Carbonic Tele-Spin

To szeroka seria wygodnych w transporcie spinningów. Tymi uniwersalnymi wędkami można łowić zarówno z brzegu jak i z łodzi, stosując przynęty o średniej wielkości.

nr kat.	dł.	c.w.	akcja	il. przel.	waga	dł. transp.	sek.	*cena
1CB-TS-021	2,10 m	10–30 g	szybka	4	145 g	0,60 m	5	75,00 zł
1CB-TS-024	2,40 m	10–30 g	szybka	5	194 g	0,70 m	6	79,00 zł
1CB-TS-027	2,70 m	10–30 g	szybka	5	202 g	0,60 m	6	85,00 zł
1CB-TS-210	2,10 m	20–50 g	szybka	4	186 g	0,60 m	5	79,00 zł
1CB-TS-240	2,40 m	20–50 g	szybka	5	213 g	0,70 m	6	85,00 zł
1CB-TS-270	2,70 m	20–50 g	szybka	5	220 g	0,60 m	6	89,00 zł

Carbonic Tele-Bream

Trzy modele uniwersalnych teleskopów polecane do łowienia metodą szaławikową lub gruntową. Idealne do łowienia leszczy jak również innych gatunków białej ryby: płoci, krąpi, linów oraz okoni.

nr kat.	dł.	c.w.	akcja	il. przel.	waga	dł. transp.	sek.	*cena
1CB-TB-030	3,00 m	20–50 g	szybka	6	285 g	0,67 m	7	109,00 zł
1CB-TB-033	3,30 m	20–50 g	szybka	6	335 g	0,73 m	7	115,00 zł
1CB-TB-036	3,60 m	20–50 g	szybka	7	385 g	0,75 m	8	119,00 zł

Carbonic Tele-Carp

Blanki tych 4 modeli teleskopowych karpiołek pozwalają na oddawanie dalekich rzutów oraz hol dużych karpia. Wędziska te polecamy do łowienia na średniej wielkości łowiskach.

nr kat.	dł.	c.w.	akcja	il. przel.	waga	dł. transp.	sek.	*cena
1CB-TC-030	3,00 m	40–90 g	szybka	6	278 g	0,67 m	7	105,00 zł
1CB-TC-033	3,30 m	40–90 g	szybka	6	283 g	0,67 m	7	109,00 zł
1CB-TC-036	3,60 m	40–90 g	szybka	7	375 g	0,72 m	8	115,00 zł
1CB-TC-360	3,60 m	50–120 g	szybka	6	424 g	0,91 m	6	109,00 zł

Carbonic Carp Hunter 1CB-C3-390

Carbonic Baltick Pilk 1CB-PL-B27

Carbonic Tele Spin 1CB-TS-240

Carbonic Tele-Strong

Teleskopowy model bardzo mocnego wędziska dedykowany gruntowcom nastawiającym się na łowienie wielkich okazów karpi, amurów, tołpyg, leszczy, węgorzy, a nawet sumów. Średnia długość wędziska pozwala z powodzeniem łowić nim zarówno z brzegu jak i z łodzi.

nr kat.	dł.	c.w.	akcja	il. przel.	waga	dł. transp.	sek.	*cena
1CB-TE-S34	3,40 m	40–160 g	szybka	6	278 g	0,67 m	7	115,00 zł

Carbonic T-Bream

Trzy modele teleskopowych wędzisk o dłuższym składzie i doskonałym wyważeniu. Polecane do połowu leszczy oraz wszystkich gatunków białej ryby. Szeroka rozpiętość długości od 3,00 do 3,60 m pozwala idealnie dobrać określony model do warunków panujących na łowisku.

nr kat.	dł.	c.w.	akcja	il. przel.	waga	dł. transp.	sek.	*cena
1CB-TT-B30	3,00 m	30–60 g	szybka	5	280 g	0,95 m	5	109,00 zł
1CB-TT-B33	3,30 m	30–60 g	szybka	5	310 g	0,97 m	5	115,00 zł
1CB-TT-B36	3,60 m	30–60 g	szybka	5	360 g	0,99 m	5	119,00 zł

Carbonic T-Carp

Teleskopowe karpiówki o czterech długościach: od 2,70 do 3,60 m. Polecane do połowu karpi i innych ryb karpioatycznych zarówno z brzegu jak i z łodzi. Średni ciężar wyrzutu od 40 do 90 g pozwala operować tymi wędkami na łowiskach komercyjnych lub średnich stawach.

nr kat.	dł.	c.w.	akcja	il. przel.	waga	dł. transp.	sek.	*cena
1CB-TT-C27	2,70 m	40–90 g	szybka	5	295 g	0,91 m	5	105,00 zł
1CB-TT-C30	3,00 m	40–90 g	szybka	5	310 g	0,94 m	5	109,00 zł
1CB-TT-C33	3,30 m	40–90 g	szybka	5	340 g	0,96 m	5	115,00 zł
1CB-TT-C36	3,60 m	40–90 g	szybka	5	380 g	0,98 m	5	125,00 zł

Carbonic T-Strong

Trzy modele uniwersalnych teleskopów o szybkiej akcji. Bardzo duża moc wędek pozwala holować duże okazy. Wędziska doskonale sprawdzają się przy połowie z łodzi i z brzegu, zarówno metodą gruntową jak i żywcową.

nr kat.	dł.	c.w.	akcja	il. przel.	waga	dł. transp.	sek.	*cena
1CB-TT-S30	3,00 m	50–120 g	szybka	5	340 g	0,95 m	5	115,00 zł
1CB-TT-S33	3,30 m	50–120 g	szybka	5	370 g	1,00 m	5	119,00 zł
1CB-TT-S36	3,60 m	50–120 g	szybka	5	415 g	1,00 m	5	125,00 zł

Carbonic Bolognese

Dwa specjalistyczne kije do metody bolońskiej o c.w. 10–20 g i długościach 4 i 5 m. Wędziska te przeznaczone są do łowienia średnich ryb, takich jak płocie, leszcze, świnki, klenie, jazie, brzany, i innych gatunków białej ryby w rzekach o średnim uciążu.

nr kat.	dł.	c.w.	akcja	il. przel.	waga	dł. transp.	sek.	*cena
1CB-TF-B40	4,00 m	10–20 g	średnia	5	232 g	1,15 m	4	85,00 zł
1CB-TF-B50	5,00 m	10–20 g	średnia	6	362 g	1,15 m	5	105,00 zł

Nowoczesne, mocne uchwyty na kołowrotek.

ROBINSON®



MAGNETIC

New Powerflex Technology

Seria Magnetic obejmuje najbardziej popularne rodzaje wędek do łowienia białej ryby metodą szaławikową, gruntową oraz drapieżników na spinning. Staranne wykończenie, znakomita relacja jakości do ceny i wyrazista kolorystyka powinny przypaść do gustu szczególnie początkującym, młodym wędkarzom.

Magnetic Spin

Sześć modeli uniwersalnych spinningów do łowienia drapieżników średnimi, sztucznymi przynętami. Magnetic Spin to sprzęt polecany do łowienia z łodzi - krótsze wędziska, z brzegu - dłuższe wędziska.

	nr kat.	dł.	c.w.	akcja	il. przel.	waga	dł. transp.	sek.	*cena
	1MG-SP-210	2,10 m	5-25 g	szybka	6	170 g	1,12 m	2	59,00 zł
	1MG-SP-240	2,40 m	5-25 g	szybka	6	197 g	1,28 m	2	69,00 zł
	1MG-SP-270	2,70 m	5-25 g	szybka	6	255 g	1,43 m	2	85,00 zł
NEW	1MG-SP-021	2,10 m	15-45 g	progresywna	6	162 g	1,10 m	2	69,00 zł
NEW	1MG-SP-024	2,40 m	15-45 g	progresywna	6	170 g	1,28 m	2	79,00 zł
NEW	1MG-SP-027	2,70 m	15-45 g	progresywna	6	185 g	1,42 m	2	95,00 zł

Magnetic Jigger

Seria sześciu wędek z pełną wklejaną szczytówką. Trzy długości oraz c.w. do 25 g oraz do 45 g pozwalają optymalnie dobrać wędzisko do warunków łowiska. Jiggery świetnie się sprawdzają w połowach na gumy oraz koguty, takich ryb jak okoń, sandacz, szczupak.

	nr kat.	dł.	c.w.	akcja	il. przel.	waga	dł. transp.	sek.	*cena
NEW	1MG-JG-210	2,10 m	5-25 g	progresywna	9	145 g	1,10 m	2	79,00 zł
NEW	1MG-JG-240	2,40 m	5-25 g	progresywna	9	155 g	1,28 m	2	89,00 zł
NEW	1MG-JG-270	2,70 m	5-25 g	progresywna	9	170 g	1,42 m	2	99,00 zł
NEW	1MG-JG-021	2,10 m	15-45 g	progresywna	9	155 g	1,10 m	2	85,00 zł
NEW	1MG-JG-024	2,40 m	15-45 g	progresywna	9	165 g	1,28 m	2	95,00 zł
NEW	1MG-JG-027	2,70 m	15-45 g	progresywna	9	190 g	1,42 m	2	115,00 zł

Magnetic Picker

Seria trzech wędek dedykowanych do łowienia lżejszymi zestawami feederowymi. Każda z wędek posiada dwie wymienne szczytówki o różnych krzywych ugięcia. Progresywna akcja wybacza wiele błędów i zapewnia pewny hol każdej wielkości ryby.

	nr kat.	dł.	c.w.	akcja	il. przel.	waga	dł. transp.	sek.	*cena
NEW	1MG-PI-240	2,40 m	up to 45 g	progresywna	9	170 g	1,28 m	2+2	115,00 zł
NEW	1MG-PI-270	2,70 m	up to 55 g	progresywna	9	190 g	1,42 m	2+2	129,00 zł
NEW	1MG-PI-300	3,00 m	up to 65 g	progresywna	9	215 g	1,55 m	2+2	149,00 zł

Magnetic Boat Spin

Seria czterech, krótkich, lecz bardzo mocnych spinningów dedykowanych do łowienia drapieżników z łodzi. Wędki te można wykorzystać nie tylko na szczupaki czy sandacze, ale również do połowu morskich okazów. Wygodny uchwyt z pianki EVA pewnie leży w dłoni i zapewnia komfort podczas długotrwałych połowów.

	nr kat.	dł.	c.w.	akcja	il. przel.	waga	dł. transp.	sek.	*cena
NEW	1MG-BS-180	1,80 m	10-40 g	progresywna	5	195 g	0,97 m	2	69,00 zł
NEW	1MG-BS-210	2,10 m	20-50 g	progresywna	6	240 g	1,12 m	2	79,00 zł
NEW	1MG-BS-240	2,40 m	30-70 g	progresywna	6	270 g	1,27 m	2	89,00 zł
NEW	1MG-BS-270	2,70 m	40-100 g	progresywna	6	370 g	1,43 m	2	105,00 zł

Magnetic Flexible Pole

Trzy modele coraz bardziej popularnych wędzisk bezprzelotkowych do łowienia białej ryby, tzw. batów. Długości 3,4,5 metrów umożliwiają łowienie z pomostu jak i z łodzi. Z powodzeniem można na nie łowić zarówno ukleje, wzdręgi, czy płocie jak i średnie, czy duże leszcze, liny i inne karpiołowe.

	nr kat.	dł.	akcja	waga	dł. transp.	sek.	*cena
	1MG-PO-300	3,00 m	szybka	124 g	1,14 m	3	34,00 zł
	1MG-PO-400	4,00 m	szybka	207 g	1,14 m	4	45,00 zł
	1MG-PO-500	5,00 m	szybka	310 g	1,14 m	5	59,00 zł

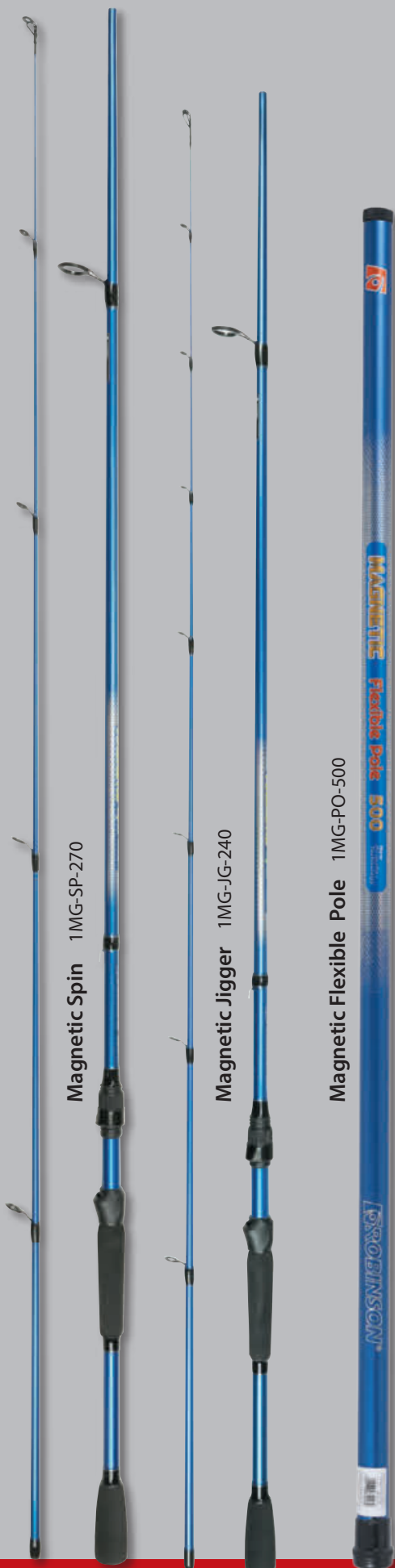

Magnetic Tele Spin

Cztery modele teleskopowych spinningów, z których - w zależności od łowiska - można dobrać odpowiednią długość wędziska. Wszystkie mają ten sam ciężar wyrzutu 10-30 g co oznacza, że można spinningować średnimi sztucznymi przynętami. Krótki skład czyni te spinningi praktycznymi w transporcie. Magnetic Tele Spin to idealne wędziska na pierwsze wyprawy spinningowe.

nr kat.	dł.	c.w.	akcja	il. przel.	waga	dł. transp.	sek.	*cena
1MG-TS-021	2,10 m	10-30 g	szybka	5	125 g	0,47 m	6	37,00 zł
1MG-TS-024	2,40 m	10-30 g	szybka	5	138 g	0,52 m	6	43,00 zł
1MG-TS-027	2,70 m	10-30 g	szybka	5	175 g	0,60 m	6	47,00 zł
1MG-TS-030	3,00 m	10-30 g	szybka	6	224 g	0,60 m	7	59,00 zł

Magnetic Tele Float

Łowcy najpopularniejszej w Polsce metody splotkowej mają do wyboru trzy modele wędzisk: 3, 4 i 5 metrów. Dzięki temu można nimi łowić na różnych łowiskach zarówno z łodzi, jak i z brzegu. Wszystkie mają ten sam ciężar wyrzutu 10-20 g, pozwalający stosować uniwersalne zestawy. Wielką przyjemnością jest holowanie na te wędziska ryb o średniej wielkości.

nr kat.	dł.	c.w.	akcja	il. przel.	waga	dł. transp.	sek.	*cena
1MG-TF-300	3,00 m	10-40 g	szybka	4	165 g	1,15 m	3	69,00 zł
1MG-TF-400	4,00 m	10-40 g	szybka	5	270 g	1,15 m	4	79,00 zł
1MG-TF-500	5,00 m	10-40 g	szybka	6	420 g	1,15 m	5	93,00 zł

Magnetic Tele Bream

Trzy modele klasycznych wędzisk gruntowych do łowienia najbardziej popularnej ryby w Polsce - leszcza. Długość i ciężar wyrzutu od 10 do 40 g pozwalają stosunkowo daleko rzucić średnim zestawem gruntowym, kiedy nastawiamy się na łowienie z koszykiem leszczy i innych gatunków białorybu. Tele Bream ma krótki skład i jest łatwy w transporcie.

nr kat.	dł.	c.w.	akcja	il. przel.	waga	dł. transp.	sek.	*cena
1MG-TB-030	3,00 m	10-40 g	szybka	6	275 g	0,68 m	7	55,00 zł
1MG-TB-033	3,30 m	10-40 g	szybka	6	279 g	0,68 m	7	65,00 zł
1MG-TB-036	3,60 m	10-40 g	szybka	7	380 g	0,75 m	8	69,00 zł

Magnetic Tele Carp

Sześć modeli najmocniejszych w serii Magnetic wędzisk teleskopowych Tele Carp. Pogrubiony, kompozytowy blank jest mocny i z powodzeniem pozwala holować duże karpie. Ciężar wyrzutu do 60g i 90g umożliwia łatwe dostosowanie się do łowiska. Te mocne, a jednocześnie bardzo ekonomiczne wędkę teleskopowe można stosować do innych metod połowu dużych ryb.

nr kat.	dł.	c.w.	akcja	il. przel.	waga	dł. transp.	sek.	*cena
1MG-TC-030	3,00 m	20-60g	szybka	6	280g	0,68 m	7	59,00 zł
1MG-TC-033	3,30 m	20-60g	szybka	6	285g	0,68 m	7	65,00 zł
1MG-TC-036	3,60 m	20-60g	szybka	7	385g	0,75 m	8	69,00 zł
1MG-TC-300	3,00 m	40-90 g	szybka	6	265 g	0,68 m	7	59,00 zł
1MG-TC-330	3,30 m	40-90 g	szybka	6	275 g	0,68 m	7	65,00 zł
1MG-TC-360	3,60 m	40-90 g	szybka	7	350 g	0,75 m	8	69,00 zł

ROBINSON®





Sorrento 11S-SF-S40

Maratea 11S-SF-M42

Wędziska morskie

Wędziska surfcastingowe



Surfcastingowe wędki Sorrento i Maratea pięknie prezentują się w efektownych, jaskrawych kolorystykach. W czasie pokazu na podkołobrzesckiej plaży, zaproszeni wędkarze podkreślali „mięistość” tych wędzisk. Przynęty z łatwością umieszczane były na 120 metrze. Wykorzystanie technologii Ceramic Matrix zaowocowało niespotykanym połączeniem mocy użytkowej oraz dynamiki wyrzutu. Doskonale wędziska do łowienia z plaży, gdzie warunkiem sukcesu jest przede wszystkim umieszczenie przynęty w rynn timer przybrzeżnej, najczęściej znajdującej się w odległości 80-120 metrów od brzegu. Mogą być również stosowane przy połowach gruntowych z dna na dużych rzekach, np. na wielkie sumy.

Sorrento

nr kat.	dł.	c.w.	akcja	il. przel.	waga	dł. transp.	sek.	*cena
11S-SF-S42	4,20m	80-140g	szybka	4	420g	1,22m	4	155,00 zł
11S-SF-S40	3,90m	100-200g	szybka	4	440g	1,18m	4	155,00 zł
11S-SF-S43	4,20m	100-200g	szybka	4	470g	1,22m	4	175,00 zł

Maratea

nr kat.	dł.	c.w.	akcja	il. przel.	waga	dł. transp.	sek.	*cena
11S-SF-M39	3,90 m	90-160 g	szybka	6	620 g	1,36 m	3	195,00 zł
11S-SF-M42	4,20 m	90-160 g	szybka	6	640 g	1,46 m	3	209,00 zł
11S-SF-M40	3,90 m	100-250 g	szybka	6	675 g	1,36 m	3	215,00 zł
11S-SF-M43	4,20 m	100-250 g	szybka	6	705 g	1,46 m	3	225,00 zł



Admiral



Węglowy spinning Admiral przeznaczony jest do łowienia z kutra na morskich łowiskach. Dzięki swojej akcji idealnie sprawdzi się podczas wędkowania średnimi i ciężkimi błystkami, woblerami, jigami oraz lekkimi pilkerami. Dość sztywny blank uzbrojony jest w wysokiej jakości przelotki na wyższych niż standardowe stopki. Trzy odpowiednio wyprofilowane neoprenowe uchwyty dają komfort w trakcie holu dużych ryb. Bardzo estetycznie prezentuje się fioletowo-granatowa kolorystyka blanku oraz wykończenie wędziska.

nr kat.	dł.	c.w.	akcja	il. przel.	waga	dł. transp.	sek.	*cena
11S-SF-A06	270 m	40-120 g	szybka	7	321 g	1,39 m	2	299,00 zł

Estetyczne wykończenie detali blanku.



Nordic



Dwa profesjonalne modele spinningowych wędzisk węglowych przeznaczonych do łowienia na morzu z kutra lub z małych jednostek pływających. Doskonale nadają się na skandynawskie łowiska o dużej głębokości. Mocny blank gwarantuje pewny hol największych nawet okazów. Należy stosować ciężkie jiggi oraz ciężkie pilkery.

nr kat.	dł.	c.w.	akcja	il. przel.	waga	dł. transp.	sek.	*cena
11S-SF-N24	2,40 m	100-480 g	szybka	7	253 g	1,28 m	2	345,00 zł
11S-SF-N27	2,70 m	100-480 g	szybka	7	289 g	1,44 m	2	379,00 zł

Fighter



To prawdziwy klejnot w morskiej ofercie naszej firmy. Wędka zbudowana jest z wysokiej jakości węgla IM-7. Czyni to wędzisko bardzo lekkim, co nie jest bez znaczenia, kiedy wędkujemy cały dzień. Uzbrojona jest w bardzo mocne przelotki TS, metalowy, równie mocny uchwyt kołowrotka. Wklejana szklana szczytówka powoduje doskonałą sygnalizację najdelikatniejszych brań, a biała wstawka na szczytówce sprawia, że brania są widoczne. Wędzisko jest doskonale wyważone, ma szybką akcję. Dwuczęściowa, neoprenowa rękojeść z nacięciami powoduje, że Fighter pewnie leży w rękach nawet w ekstremalnych warunkach (deszcz czy morska bryza). W ofercie znajdują się 4 modele o 4 długościach od 2,40 do 3,15 m. Pozwala to dobrać odpowiednią wędkę do łowiska. Fighter to świetna wędka do spinningowania, jigowania i trollingu z małych jednostek pływających. Można nią łowić drapieżniki słono i słodkowodne ciężkimi błystkami i woblerami, średnimi i cięższymi jigami oraz lekkimi pilkerami.

nr kat.	dł.	c.w.	akcja	il. przel.	waga	dł. transp.	sek.	*cena
11S-SF-F05	2,40 m	50-150 g	szybka	10	172 g	1,26 m	2	275,00 zł
11S-SF-F06	2,55 m	50-150 g	szybka	10	177 g	1,31 m	2	285,00 zł
11S-SF-F07	2,85 m	50-150 g	szybka	11	203 g	1,47 m	2	305,00 zł
11S-SF-F08	3,15 m	50-150 g	szybka	11	213 g	1,62 m	2	329,00 zł

Inliner

Bardzo charakterystyczna wędka spinningowa prowadząca linkę na odcinku 3/4 blanku w jego wnętrzu. Dzięki temu przy holach dużych ryb siły bardziej harmonijnie rozkładają się na blanku niż w wypadku tradycyjnie umieszczonych przelotek. Wędziska węglowe zbudowane jest w technologii Ceramic Matrix i jest bardzo lekkie. Posiada mocny, aluminiowy uchwyt kołowrotka. Dwuczęściowa rękojeść neoprenowa z nacięciami sprawia, że wędzisko leży dobrze i pewnie w dłoniach.

nr kat.	dł.	c.w.	akcja	il. przel.	waga	dł. transp.	sek.	*cena
11S-SF-I27	2,74 m	50-150 g	szybka	2	223 g	1,40 m	2	305,00 zł



Charakterystyczna przelotka w miejscu wchodzenia linki do środka blanku.



SZCZYTÓWKI



Szczytówki do feedera z włókna węglowego, długość 63cm, pakowane po 5 szt.



Szczytówki do feedera z włókna węglowego, długość 60cm, pakowane po 5 szt.



Szczytówki do feedera z włókna węglowego, długość 53cm, pakowane po 5 szt.



Szczytówki do feedera z włókna szklanego, długość 60cm, pakowane po 5 szt.



Szczytówki do bata z włókna węglowego z pełną końcówką, długość 1,05m, pakowane po 5 szt.



Szczytówki do bata z włókna węglowego, długość 1,05m, pakowane po 5 szt.



nr kat.	wymiary/kolor
Szczytówki do feedera z włókna węglowego, długość 53cm, pakowane po 5 szt.	
1ZS-FG-020	2.2mm x 0.5mm/fioletowa
1ZS-FG-022	2.2mm x 0.6mm/biała
1ZS-FG-024	2.2mm x 0.8mm/zielona
1ZS-FG-026	2.2mm x 1.0mm/zółta
1ZS-FG-028	2.2mm x 1.2mm/pomarańczowa
1ZS-FG-060	2.4mm x 0.5mm/fioletowa
1ZS-FG-062	2.4mm x 0.6mm/biała
1ZS-FG-064	2.4mm x 0.8mm/zielona
1ZS-FG-066	2.4mm x 1.0mm/zółta
1ZS-FG-068	2.4mm x 1.2mm/pomarańczowa
1ZS-FG-080	2.5mm x 0.5mm/fioletowa
1ZS-FG-082	2.5mm x 0.6mm/biała
1ZS-FG-084	2.5mm x 0.8mm/zielona
1ZS-FG-086	2.5mm x 1.0mm/zółta
1ZS-FG-088	2.5mm x 1.2mm/pomarańczowa
1ZS-FG-090	2.5mm x 1.4mm/czerwona

Szczytówki do feedera z włókna węglowego, długość 60cm, pakowane po 5 szt.

1ZS-FG-102	2.6mm x 0.8mm/zielona
1ZS-FG-104	2.6mm x 1.0m/zółta
1ZS-FG-106	2.6mm x 1.2mm/pomarańczowa
1ZS-FG-108	2.6mm x 1.4mm/czerwona
1ZS-FG-120	2.8mm x 0.6mm/biała
1ZS-FG-122	2.8mm x 0.8mm/zielona
1ZS-FG-124	2.8mm x 1.0mm/zółta
1ZS-FG-126	2.8mm x 1.2mm/pomarańczowa
1ZS-FG-128	2.8mm x 1.4mm/czerwona
1ZS-FG-140	3.0mm x 0.6mm/biała
1ZS-FG-142	3.0mm x 0.8mm/zielona
1ZS-FG-144	3.0mm x 1.0mm/zółta
1ZS-FG-146	3.0mm x 1.2mm/pomarańczowa
1ZS-FG-148	3.0mm x 1.4mm/czerwona
1ZS-FG-160	3.2mm x 0.6mm/biała
1ZS-FG-162	3.2mm x 0.8mm/zielona
1ZS-FG-164	3.2mm x 1.0mm/zółta
1ZS-FG-166	3.2mm x 1.2mm/pomarańczowa
1ZS-FG-168	3.2mm x 1.4mm/czerwona
1ZS-FG-190	3.5mm x 0.6mm/biała
1ZS-FG-192	3.5mm x 0.8mm/zielona
1ZS-FG-194	3.5mm x 1.0mm/zółta
1ZS-FG-196	3.5mm x 1.2mm/pomarańczowa
1ZS-FG-198	3.5mm x 1.4mm/czerwona

Szczytówki do feedera z włókna węglowego, długość 63cm, pakowane po 5 szt.

1ZS-FE-034	2.4mm x 0.8mm/zielona
1ZS-FE-038	2.4mm x 1.2mm/pomarańczowa
1ZS-FE-C20	2.6mm x 0.6mm/biała

Szczytówki do feedera z włókna szklanego, długość 60cm, pakowane po 5 szt.

1ZS-FG-100	2.5mm x 0.8mm/zielona
1ZS-FG-102	2.5mm x 1.0mm/zółta
1ZS-FG-104	2.5mm x 1.2mm/pomarańczowa
1ZS-FG-106	2.5mm x 1.4mm/czerwona
1ZS-FG-110	2.6mm x 0.8mm/zielona
1ZS-FG-112	2.6mm x 1.0mm/zółta
1ZS-FG-114	2.6mm x 1.2mm/pomarańczowa
1ZS-FG-116	2.6mm x 1.4mm/czerwona
1ZS-FG-130	2.8mm x 0.8mm/zielona
1ZS-FG-132	2.8mm x 1.0mm/zółta
1ZS-FG-134	2.8mm x 1.2mm/pomarańczowa
1ZS-FG-136	2.8mm x 1.4mm/czerwona
1ZS-FG-150	3.0mm x 0.8mm/zielona
1ZS-FG-152	3.0mm x 1.0mm/zółta
1ZS-FG-154	3.0mm x 1.2mm/pomarańczowa
1ZS-FG-156	3.0mm x 1.4mm/czerwona
1ZS-FG-170	3.2mm x 0.8mm/zielona
1ZS-FG-172	3.2mm x 1.0mm/zółta
1ZS-FG-174	3.2mm x 1.2mm/pomarańczowa
1ZS-FG-176	3.2mm x 1.4mm/czerwona
1ZS-FG-200	3.5mm x 0.8mm/zielona
1ZS-FG-202	3.5mm x 1.0mm/zółta
1ZS-FG-204	3.5mm x 1.2mm/pomarańczowa
1ZS-FG-206	3.5mm x 1.4mm/czerwona

Szczytówki do feedera z włókna szklanego, długość 60cm, pakowane po 5 szt.

1ZS-FE-G02	2.5mm x 0.8mm/zielona
1ZS-FE-G04	2.5mm x 1.0mm/zółta
1ZS-FE-G06	2.5mm x 1.2mm/pomarańczowa
1ZS-FE-G22	2.6mm x 0.8mm/zielona
1ZS-FE-G24	2.6mm x 1.0mm/zółta
1ZS-FE-G26	2.6mm x 1.2mm/pomarańczowa

Szczytówki do bata z włókna węglowego z pełną końcówką, długość 105cm, pakowane po 5 szt.

1ZS-PS-401	4.0mm x 0.6mm
1ZS-PS-451	4.5mm x 0.6mm

Szczytówki do bata z włókna węglowego, długość 105cm, pakowane po 5 szt.

1ZS-PT-401	4.0mm x 1.5mm
1ZS-PT-402	4.0mm x 1.75mm
1ZS-PT-403	4.0mm x 2.0mm
1ZS-PT-404	4.0mm x 2.25mm
1ZS-PT-451	4.5mm x 1.5mm
1ZS-PT-452	4.5mm x 1.75mm
1ZS-PT-453	4.5mm x 2.0mm
1ZS-PT-454	4.5mm x 2.25mm
1ZS-PT-501	5mm x 1.5mm
1ZS-PT-502	5mm x 1.75mm
1ZS-PT-503	5mm x 2.0mm
1ZS-PT-504	5mm x 2.25mm
1ZS-PT-551	5.5mm x 1.5mm
1ZS-PT-552	5.5mm x 1.75mm
1ZS-PT-553	5.5mm x 2.0mm
1ZS-PT-554	5.5mm x 2.25mm
1ZS-PT-601	6mm x 1.5mm
1ZS-PT-602	6mm x 1.75mm
1ZS-PT-603	6mm x 2.0mm
1ZS-PT-604	6mm x 2.25mm

ROBINSON[®]

Kołowrotki

Jesteśmy z Wami
35
lat
ROBINSON



NEW

Feederowe:

Feeder Gamer FD,
Feederman LC FD,
Stinger X FD;

Z przednim hamulcem:

Suzuka High Speed FD, Platinum FD,
SteelGrey FD, Gravex FD, Amarillo FD,
Lambo FD, Chase FD, Simba FD.

Z tylnym hamulcem:

Chase RD,
Luke RD;

KOŁOWROTKI FEEDEROWE

**FEEDER
GAMER**

NEW



23P-FG-456S

• Quick Drag

- 6 łożysk
- Łożysko oporowe
- Lekka grafitowa konstrukcja
- Wzmocniona przekładnia
- Duraluminiowa dwukolorowa szpula z otworami CNC oraz dwoma bezpiecznymi klipsami
- Wzmocniony, rurkowy kabłąk
- Powiększona rolka pokryta stopem mosiądzu i azotku tytanu, typu „kropla wody”
- Aluminiowa rączka typu CNC
- Ergonomiczny, antpoślizgowy uchwyt korbki z pianki EVA
- Nowe, ergonomiczne, powiększone pokrętło hamulca
- Komputerowo wyważony rotor
- Hamulec typu „Quick Drag”
- Trwała sprężyna kabłąka
- Możliwość przełożenia rączki lewo/prawo

Nr katalogowy	Model	Łożyska	Pojemność szpuli	Przełożenie	Nawój	Moc ham.	Waga	Cena orient.*
23P-FG-356	FD 356	5+1	0,240 mm-150 m	5.2:1	82 cm	6 kG	290 g	265,00 zł
23P-FG-356S	Szpula zapasowa FD 356	-	0,240 mm-150 m	-	-	-	-	45,00 zł
23P-FG-456	FD 456	5+1	0,260 mm-150 m	5.2:1	90 cm	6,5 kG	305 g	275,00 zł
23P-FG-456S	Szpula zapasowa FD 456	-	0,260 mm-150 m	-	-	-	-	49,00 zł

FEEDERMAN / LONG CAST / FD

NEW



• Szpula z dwoma bezpiecznymi klipsami
• „Quick & Power Drag”

- 6 łożysk
- Łożysko oporowe
- Lekka grafitowa konstrukcja
- Wzmocniona, ślimakowa przekładnia wolnej oscylacji szpuli
- Duraluminiowa szpula typu „long cast” z dwoma bezpiecznymi klipsami
- Grafitowa szpula zapasowa
- Wzmocniony, rurkowy kabłąk
- Powiększona rolka pokryta stopem mosiądzu i azotku tytanu, typu „kropla wody”
- Plastikowy kołnierz zabezpieczający przed wkręceniem żyłki
- Aluminiowa rączka typu CNC
- Ergonomiczny, antpoślizgowy uchwyt korbki typu „soft rubber”
- Nowe, ergonomiczne, powiększone pokrętło hamulca
- Komputerowo wyważony rotor
- Trwała sprężyna kabłąka
- Hamulec typu „Quick & Power Drag”
- Możliwość przełożenia rączki lewo/prawo



Nr katalogowy	Model	Łożyska	Poj. szp. głównej	Poj. szp. zapasowej	Przełożenie	Nawój	Moc ham.	Waga	Cena orient.*
23P-FM-L55	FD 556	5+1	0,240 mm-190 m	0,240 mm-190 m	4.7:1	94 cm	15 kG	430 g	275,00 zł

FEEDERMAN FD



Quality Inspected
5 year warranty



- Szpula z dwoma bezpiecznymi klipsami
- „Quick & Power Drag”

- 6 łożysk
- Łożysko oporowe
- Lekka grafitowa konstrukcja
- Wzmocniona przekładnia
- Duraluminiowa dwukolorowa szpula z otworami CNC oraz dwoma bezpiecznymi klipsami
- Wzmocniony, rurkowy kabłąk
- Powiększona rolka pokryta stopem miedzi i azotku tytanu, typu „kropla wody”
- Plastikowy kołnierz zabezpieczający przed wkręceniem żyłki
- Aluminiowa rączka typu CNC
- Ergonomiczny, antypoślizgowy uchwyt korbki typu „soft rubber”
- Komputerowo wyważony rotor
- Hamulec typu „Quick & Power Drag”
- Możliwość przełożenia rączki lewo/prawo

23P-FM-507

23P-FM-607

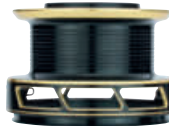

Nr katalogowy	Model	Łożyska	Pojemność szpuli	Przełożenie	Nawój	Moc ham.	Waga	Cena orient.*
23P-FM-506	FD 506	5+1	0,240 mm-180 m	4.7:1	94 cm	10 kG	415 g	239,00 zł
23P-FM-507	Szpula zapasowa FD 506	-	0,240 mm-180 m	-	-	-	-	45,00 zł
23P-FM-606	FD 606	5+1	0,280 mm-230 m	4.7:1	94 cm	10 kG	415 g	245,00 zł
23P-FM-607	Szpula zapasowa FD 606	-	0,280 mm-230 m	-	-	-	-	47,00 zł

Feeder Master FD



Quality Inspected
5 year warranty



- Duraluminiowa dwukolorowa szpula z otworami CNC oraz dwoma bezpiecznymi klipsami

- 5 łożysk
- Łożysko oporowe
- Lekka grafitowa konstrukcja
- Wzmocniona przekładnia
- Duraluminiowa dwukolorowa szpula z otworami CNC oraz dwoma bezpiecznymi klipsami
- Grafitowa szpula zapasowa
- Wzmocniony, rurkowy kabłąk
- Rolka typu „kropla wody”
- Aluminiowa rączka typu CNC
- Ergonomiczny, antypoślizgowy uchwyt korbki typu „soft rubber”
- Komputerowo wyważony rotor
- Hamulec typu „Quick Drag”
- Trwała sprężyna kabłąka
- Możliwość przełożenia rączki lewo/prawo



Nr katalogowy	Model	Łożyska	Poj. szp. głównej	Poj. szp. zapasowej	Przełożenie	Nawój	Moc ham.	Waga	Cena orient.*
23P-FA-255	FD 255	4+1	0,220 mm-180 m	0,250 mm-245 m	5.2:1	78 cm	8 kG	264 g	189,00 zł
23P-FA-305	FD 305	4+1	0,250 mm-160 m	0,280 mm-250 m	5.2:1	85 cm	8 kG	271 g	199,00 zł
23P-FA-405	FD 405	4+1	0,280 mm-160 m	0,300 mm-315 m	5.2:1	90 cm	11 kG	357 g	209,00 zł

KOŁOWROTKI FEEDEROWE

STINGER  **FD**

NEW

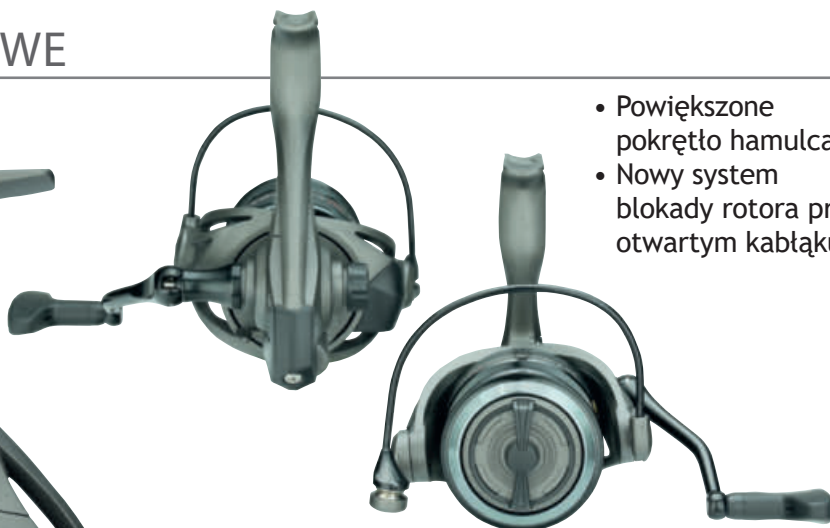

23P-SF-X46



- Powiększone pokrętło hamulca
- Nowy system blokady rotora przy otwartym kabłąku

- 5 łożysk
- Nowy system blokady rotora przy otwartym kabłąku
- Łożysko oporowe
- Lekka grafitowa konstrukcja
- Przekładnia ślimakowa oscylacji szpuli
- Duraluminiowa dwukolorowa szpula z otworami CNC oraz dwoma bezpiecznymi klipsami
- Wzmocniony, rurkowy kabłąk
- Powiększona rolka pokryta stopem mosiądzu i azotku tytanu typu „kropla wody”
- Ergonomiczny, antypoślizgowy uchwyt korbki typu „soft rubber”
- Nowe, ergonomiczne, powiększone pokrętło hamulca
- Precyzyjny multitarczowy hamulec
- Trwała sprężyna kabłąka
- Możliwość przełożenia rączki lewo/prawo

Nr katalogowy	Model	Łożyska	Pojemność szpuli	Przełożenie	Nawój	Moc ham.	Waga	Cena orient.*
23P-SF-X40	FD 405	4+1	0,20/180 ; 0,22/150	4.7:1	74 cm	10 kG	410 g	179,00 zł
23P-SF-X41	Szpula zapasowa FD 405	-	0,20/180 ; 0,22/150	-	-	-	-	25,00 zł
23P-SF-X45	FD 455	4+1	0,22/180 ; 0,24/150	4.7:1	80 cm	10 kG	415 g	185,00 zł
23P-SF-X46	Szpula zapasowa FD 455	-	0,22/180 ; 0,24/150	-	-	-	-	27,00 zł
23P-SF-X50	FD 505	4+1	0,24/180 ; 0,26/150	4.7:1	84 cm	10 kG	420 g	189,00 zł
23P-SF-X51	Szpula zapasowa FD 505	-	0,24/180 ; 0,26/150	-	-	-	-	29,00 zł

STINGER FEEDER FD



- Zaprojektowany specjalnie do wędzisk Stinger Feeder



- 4 łożyska
- Łożysko oporowe
- Lekka grafitowa konstrukcja
- Wzmocniona przekładnia
- Duraluminiowa, dwukolorowa, anodyzowana szpula z bezpiecznym klipssem
- Grafitowa szpula zapasowa
- Wzmocniony, rurkowy kabłąk
- Powiększona rolka pokryta stopem mosiądzu i azotku tytanu
- Ergonomiczny, antypoślizgowy uchwyt korbki typu „soft rubber”
- Precyzyjny multitarczowy hamulec
- Trwała sprężyna kabłąka
- Możliwość przełożenia rączki lewo/prawo

Nr katalogowy	Model	Łożyska	Poj. szp. głównej	Poj. szp. zapasowej	Przełożenie	Nawój	Moc ham.	Waga	Cena orient.*
23P-SF-304	FD 304	3+1	0,220 mm-300 m	0,220 mm-300 m	5.2:1	79 cm	5,5 kG	280 g	165,00 zł
23P-SF-404	FD 404	3+1	0,250 mm-290 m	0,250 mm-290 m	5.2:1	84 cm	5,5 kG	290 g	169,00 zł
23P-SF-504	FD 504	3+1	0,280 mm-300 m	0,280 mm-300 m	5.0:1	89 cm	6,5 kG	410 g	175,00 zł

Method Gun FD



- Szpula z bezpiecznym klipsem

- 5 łożysk
- Łożysko oporowe
- Lekka grafitowa konstrukcja
- Duraluminiowa, dwukolorowa, anodyzowana szpula z bezpiecznym klipsem
- Grafitowa szpula zapasowa
- Wzmocniony, rurkowy kabłąk
- Powiększona rolka pokryta stopem miedzi i azotku tytanu, typu „kropla wody”
- Aluminiowa rączka z nowym patentem szybkiego zatrasku
- Ergonomiczny, antypoślizgowy uchwyt korbki typu „soft rubber”



GRAFITOWA SZPULA ZAPASOWA

Nr katalogowy	Model	Łożyska	Poj. szp. głównej	Poj. szp. zapasowej	Przełożenie	Nawój	Moc ham.	Waga	Cena orient.*
23P-MU-030	FD 305	4+1	0,220 mm-150 m	0,285 mm-150 m	5,1:1	71 cm	6 kG	287 g	165,00 zł
23P-MU-040	FD 405	4+1	0,275 mm-150 m	0,300 mm-230 m	5,5:1	77 cm	8 kG	367 g	169,00 zł
23P-MU-050	FD 505	4+1	0,325 mm-150 m	0,350 mm-250 m	5,5:1	83 cm	8 kG	401 g	175,00 zł

- Precyzyjny multitarczowy hamulec
- Zwiększona powierzchnia podkładek hamulcowych
- Możliwość przełożenia rączki lewo/prawo



* Z uwagi na zmienny kurs dolara amerykańskiego powyższe ceny mogą ulec zmianie

KOŁOWROTKI Z PRZEDNIM HAMULCEM

HARAMI FD

- Power Drag
- Łożyska ze stali nierdzewnej



- 10 łożysk
- Łożysko oporowe
- Lekka grafitowa konstrukcja
- Duraluminiowa, dwukolorowa, anodyzowana szpula z bezpiecznym klipsem
- Wzmocniony, rurkowy kabłąk
- Powiększona rolka pokryta stopem mosiądzu i azotku tytanu, typu „kropla wody”
- Mocna aluminiowa rączka wkręcana w korpus
- Ergonomiczny, antypoślizgowy uchwyt korbki z pianki EVA
- Hamulec „Power Drag” z podkładkami z włókna węglowego
- Możliwość przelożenia rączki lewo/prawo



Nr katalogowy	Model	Łożyska	Pojemność szpuli	Przełożenie	Nawój	Moc ham.	Waga	Cena orient.*
23P-HR-015	FD 1510	9+1	0,150 mm-150 m	5,2:1	57 cm	10 kG	197 g	465,00 zł
23P-HR-016	Szpula zapasowa FD 1510	-	0,150 mm-150 m	-	-	-	-	95,00 zł
23P-HR-020	FD 2010	9+1	0,225 mm-150 m	5,2:1	69 cm	12 kG	248 g	495,00 zł
23P-HR-021	Szpula zapasowa FD 2010	-	0,225 mm-150 m	-	-	-	-	105,00 zł
23P-HR-022	Szpula zapasowa FD 2010 S	-	0,160 mm-150 m	-	-	-	-	79,00 zł
23P-HR-025	FD 2510	9+1	0,260 mm-150 m	5,2:1	73 cm	12 kG	256 g	505,00 zł
23P-HR-026	Szpula zapasowa FD 2510	-	0,260 mm-150 m	-	-	-	-	109,00 zł
23P-HR-027	Szpula zapasowa FD 2510 S	-	0,205 mm-150 m	-	-	-	-	85,00 zł
23P-HR-030	FD 3010	9+1	0,305 mm-150 m	5,2:1	77 cm	16 kG	284 g	525,00 zł
23P-HR-031	Szpula zapasowa FD 3010	-	0,305 mm-150 m	-	-	-	-	115,00 zł
23P-HR-032	Szpula zapasowa FD 3010 S	-	0,260 mm-150 m	-	-	-	-	89,00 zł

SLIGHTER / FD

- Korpus i rotor wykonane z włókna węglowego



23P-ST-210



23P-ST-259



- 9 łożysk
- Łożyska ze stali nierdzewnej
- Łożysko oporowe
- Duraluminiowa, dwukolorowa, anodyzowana szpula z bezpiecznym klipsem
- Utwardzona, czarna aluminiowa rolka typu „kropla wody”
- Komputerowo wyważony rotor
- Trwała sprężyna kabłąka
- Możliwość przełożenia rączki lewo/prawo

Nr katalogowy	Model	Łożyska	Pojemność szpuli	Przełożenie	Nawój	Moc ham.	Waga	Cena orient.*
23P-ST-209	FD 209	8+1	0,160 mm-150 m	5.2:1	69 cm	5 kG	153 g	435,00 zł
23P-ST-210	Szpula zapasowa FD 209	-	0,160 mm-150 m	-	-	-	-	65,00 zł
23P-ST-259	FD 259	8+1	0,200 mm-150 m	5.2:1	74 cm	5,5 kG	179 g	455,00 zł
23P-ST-260	Szpula zapasowa FD 259	-	0,200 mm-150 m	-	-	-	-	69,00 zł



1



2

New Lightweight Concept 153/179g

1. Szpula i rotor typu „V” - shape
2. Jednoczęściowy kabłąk
3. Wkręcana w korpus rączka typu CNC Ultra Light
4. Mocny, trwały uchwyt korbki, wykonany z włókna węglowego
5. Powiększone pokrętło hamulca, wykonane z włókna węglowego



3



4



5

* Z uwagi na zmienny kurs dolara amerykańskiego powyższe ceny mogą ulec zmianie

KOŁOWROTKI Z PRZEDNIM HAMULCEM

YAKUZO FD



23P-YK-021

- Hamulec „Smooth Power Drag” z podkładkami z włókna węglowego

- 9 łożysk
- Łożysko oporowe
- Łożyska ze stali nierdzewnej
- Lekka grafitowa konstrukcja
- Duraluminiowa, dwukolorowa, anodyzowana szpula z bezpiecznym klipsem
- Powiększona rolka pokryta stopem miedzi i azotku tytanu, typu „kropla wody”
- Mocna aluminiowa rączka wkręcana w korpus
- Ergonomiczny, antypoślizgowy uchwyt korbki z pianki EVA
- Hamulec „Smooth Power Drag” z podkładkami z włókna węglowego
- Możliwość przełożenia rączki lewo/prawo

Nr katalogowy	Model	Łożyska	Pojemność szpuli	Przełożenie	Nawój	Moc ham.	Waga	Cena orient.*
23P-YK-020	FD 209	8+1	0,225 mm-150 m	5,2:1	68cm	8 kG	253 g	399,00 zł
23P-YK-021	Szpula zapasowa FD 209	-	0,225 mm-150 m	-	-	-	-	75,00 zł
23P-YK-025	FD 259	8+1	0,260 mm-150 m	5,2:1	73cm	8 kG	261 g	419,00 zł
23P-YK-026	Szpula zapasowa FD 259	-	0,260 mm-150 m	-	-	-	-	77,00 zł
23P-YK-030	FD 309	8+1	0,305 mm-150 m	5,2:1	77cm	10 kG	290 g	439,00 zł
23P-YK-031	Szpula zapasowa FD 309	-	0,305 mm-150 m	-	-	-	-	79,00 zł

SMART FD

- Korpus i rotor wykonane z włókna węglowego
- Lekka, wkręcana w korpus rączka wykonana z włókna węglowego

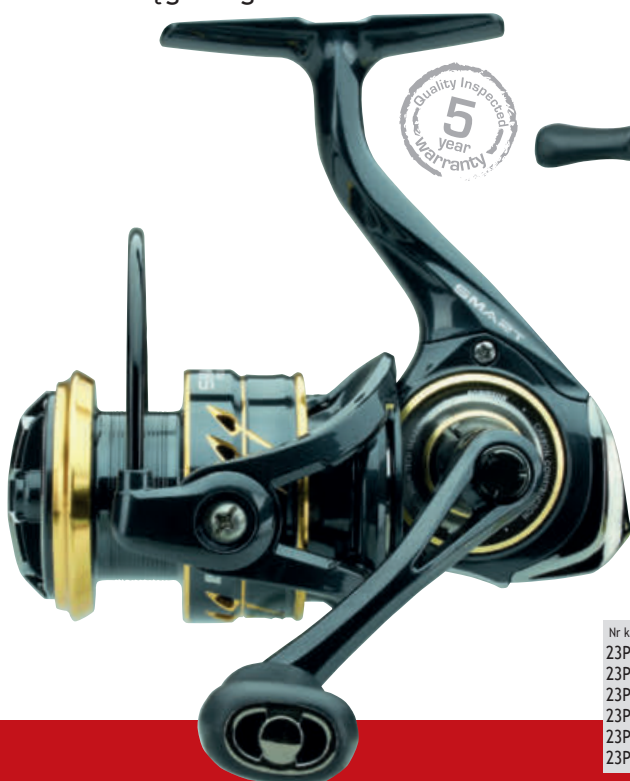

23P-SR-308

- 8 łożysk
- Łożysko oporowe
- Korpus i rotor wykonane z włókna węglowego
- Duraluminiowa, dwukolorowa, anodyzowana szpula z bezpiecznym klipsem
- Wzmocniony, rurkowy kabłąk
- Powiększona rolka pokryta stopem miedzi i azotku tytanu, typu „kropla wody”
- Lekka, wkręcana w korpus rączka wykonana z włókna węglowego
- Ergonomiczny, antypoślizgowy uchwyt korbki typu „soft rubber”
- Komputerowo wyważony rotor
- Precyzyjny multitarczowy hamulec
- Możliwość przełożenia rączki lewo/prawo

Nr katalogowy	Model	Łożyska	Poj. szp. głównej	Przełożenie	Nawój	Moc ham.	Waga	Cena orient.*
23P-SR-208	FD 208	7+1	0,180 mm-180 m	5,1:1	68 cm	6 kG	198 g	285,00 zł
23P-SR-209	Szpula zapasowa FD 208	-	0,180 mm-180 m	-	-	-	-	39,00 zł
23P-SR-258	FD 258	7+1	0,200 mm-175 m	5,1:1	72 cm	7 kG	215 g	289,00 zł
23P-SR-259	Szpula zapasowa FD 258	-	0,200 mm-175 m	-	-	-	-	45,00 zł
23P-SR-308	FD 308	7+1	0,220 mm-180 m	5,1:1	75 cm	7 kG	218 g	295,00 zł
23P-SR-309	Szpula zapasowa FD 308	-	0,220 mm-180 m	-	-	-	-	47,00 zł

ARiS^{FD}



23P-AR-259



- Szpula z antypoślizgowym rdzeniem do plecionek

- 8 łożysk
- Łożysko oporowe
- Lekka grafitowa konstrukcja
- Duraluminiowa, dwukolorowa, anodyzowana szpula z bezpiecznym klipsem
- Szpula z antypoślizgowym rdzeniem do plecionek
- Wzmocniony, rurkowy kabłąk
- Powiększona rolka pokryta stopem miedzi i azotku tytanu, typu „kropla wody”
- Aluminiowa rączka typu CNC
- Ergonomiczny, antypoślizgowy uchwyt korbki typu „soft rubber”
- Precyzyjny multitarczowy hamulec
- Możliwość przełożenia rączki lewo/prawo

Nr katalogowy	Model	Łożyska	Pojemność szpuli	Przełożenie	Nawój	Moc ham.	Waga	Cena orient.*
23P-AR-208	FD 208	7+1	0,200 mm-150 m	5.2:1	74 cm	6 kG	248 g	285,00 zł
23P-AR-209	Szpula zapasowa FD 208	-	0,200 mm-150 m	-	-	-	-	45,00 zł
23P-AR-258	FD 258	7+1	0,220 mm-150 m	5.2:1	77,8 cm	8 kG	260 g	289,00 zł
23P-AR-259	Szpula zapasowa FD 258	-	0,220 mm-150 m	-	-	-	-	47,00 zł
23P-AR-308	FD 308	7+1	0,250 mm-150 m	5.2:1	81,7 cm	8 kG	270 g	295,00 zł
23P-AR-309	Szpula zapasowa FD 308	-	0,250 mm-150 m	-	-	-	-	49,00 zł

YOSHIDA^{FD}



23P-YS-032



23P-YS-031



- Power Drag

- 8 łożysk
- Łożysko oporowe
- Lekka grafitowa konstrukcja
- Duraluminiowa, dwukolorowa, anodyzowana szpula z bezpiecznym klipsem
- Wzmocniony, rurkowy kabłąk
- Powiększona rolka pokryta stopem miedzi i azotku tytanu, typu „kropla wody”
- Aluminiowa rączka typu CNC
- Ergonomiczny, antypoślizgowy uchwyt korbki z pianki EVA
- Hamulec „Power Drag” z podkładkami z włókna węglowego
- Możliwość przełożenia rączki lewo/prawo

Nr katalogowy	Model	Łożyska	Pojemność szpuli	Przełożenie	Nawój	Moc ham.	Waga	Cena orient.*
23P-YS-015	FD 158	7+1	0,160 mm-150 m	5.2:1	65 cm	7 kG	202 g	235,00 zł
23P-YS-016	Szpula zapasowa FD 158	-	0,230 mm-150 m	-	-	-	-	40,00 zł
23P-YS-020	FD 208	7+1	0,230 mm-150 m	5.2:1	71 cm	10 kG	242 g	245,00 zł
23P-YS-021	Szpula zapasowa FD 208	-	0,230 mm-150 m	-	-	-	-	45,00 zł
23P-YS-022	Szpula zapasowa FD 208 S	-	0,200 mm-150 m	-	-	-	-	45,00 zł
23P-YS-030	FD 308	7+1	0,280 mm-150 m	5.2:1	76 cm	10 kG	255 g	255,00 zł
23P-YS-031	Szpula zapasowa FD 308	-	0,280 mm-150 m	-	-	-	-	47,00 zł
23P-YS-032	Szpula zapasowa FD 308 S	-	0,220 mm-150 m	-	-	-	-	47,00 zł
23P-YS-040	FD 408	7+1	0,350 mm-150 m	5.2:1	81 cm	12 kG	278 g	265,00 zł
23P-YS-041	Szpula zapasowa FD 408	-	0,350 mm-150 m	-	-	-	-	49,00 zł
23P-YS-042	Szpula zapasowa FD 408 S	-	0,240 mm-150 m	-	-	-	-	49,00 zł

* Z uwagi na zmienny kurs dolara amerykańskiego powyższe ceny mogą ulec zmianie

KOŁOWROTKI Z PRZEDNIM HAMULCEM

TACTICA^{FD}

- Powiększona rolka pokryta stopem miedzi i azotku tytanu, typu „kropla wody”



23P-TT-259



- 8 łożysk
- Łożysko oporowe
- Lekka grafitowa konstrukcja
- Duraluminiowa, dwukolorowa, anodyzowana szpula z bezpiecznym klipsem
- Wzmocniony, rurkowy kabłąk
- Powiększona rolka pokryta stopem miedzi i azotku tytanu, typu „kropla wody”
- Aluminiowa rączka typu CNC
- Ergonomiczny, antypoślizgowy uchwyt korbki z pianki EVA
- Komputerowo wyważony rotor
- Precyzyjny multitarczowy hamulec
- Możliwość przełożenia rączki lewo/prawo

Nr katalogowy	Model	Łożyska	Pojemność szpuli	Przełożenie	Nawój	Moc ham.	Waga	Cena orient.*
23P-TT-208	FD 208	7+1	0,160 mm-130 m	5.2:1	68 cm	8 kG	250 g	205,00 zł
23P-TT-209	Szpula Zapasowa FD 208	-	0,160 mm-130 m	-	-	-	-	39,00 zł
23P-TT-258	FD 258	7+1	0,200 mm-130 m	5.2:1	73 cm	8 kG	252 g	209,00 zł
23P-TT-259	Szpula Zapasowa FD 258	-	0,200 mm-130 m	-	-	-	-	45,00 zł
23P-TT-308	FD 308	7+1	0,250 mm-150 m	5.2:1	77 cm	10 kG	279 g	219,00 zł
23P-TT-309	Szpula Zapasowa FD 308	-	0,250 mm-150 m	-	-	-	-	49,00 zł

SUZUKA^{FD}



- Mocna aluminiowa rączka wkręcana w korpus

- 8 łożysk
- Łożysko oporowe
- Lekka grafitowa konstrukcja
- Duraluminiowa, dwukolorowa, anodyzowana szpula z bezpiecznym klipsem
- Wzmocniony, rurkowy kabłąk
- Powiększona rolka pokryta stopem miedzi i azotku tytanu, typu „kropla wody”
- Mocna aluminiowa rączka wkręcana w korpus
- Ergonomiczny, antypoślizgowy uchwyt korbki z pianki EVA
- Komputerowo wyważony rotor
- Precyzyjny multitarczowy hamulec
- Możliwość przełożenia rączki lewo/prawo

Nr katalogowy	Model	Łożyska	Poj. szp. głównej	Przełożenie	Nawój	Moc ham.	Waga	Cena orient.*
23P-SZ-208	FD 208	7+1	0,160 mm-155 m	5.2:1	78 cm	10 kG	263 g	195,00 zł
23P-SZ-258	FD 258	7+1	0,180 mm-175 m	5.2:1	80 cm	12 kG	268 g	199,00 zł
23P-SZ-308	FD 308	7+1	0,240 mm-165 m	5.2:1	82 cm	12 kG	278 g	205,00 zł

SUZUKA HIGH SPEED FD

NEW



• Przekładnia typu „High Speed”

- 6 łożysk
- Łożysko oporowe
- Lekka grafitowa konstrukcja
- Przekładnia typu „High Speed”
- Duraluminiowa, dwukolorowa, anodyzowana szpula z bezpiecznym klipsem
- Grafitowa szpula zapasowa
- Wzmocniony, rurkowy kabłąk
- Powiększona rolka pokryta stopem miedzi i azotku tytanu, typu „kropla wody”
- Mocna aluminiowa rączka wkręcana w korpus
- Ergonomiczny, antypoślizgowy uchwyt korbki typu „soft rubber”
- Komputerowo wyważony rotor
- Precyzyjny multitarczowy hamulec
- Możliwość przełożenia rączki lewo/prawo



GRAFITOWA SZPULA ZAPASOWA

Nr katalogowy	Model	Łożyska	Poj. szp. głównej	Poj. szp. zapasowej	Przełożenie	Nawój	Moc ham.	Waga	Cena orient.*
23P-SH-206	FD 206	5+1	0,160 mm-155 m	0,200 mm-230 m	6.2:1	84 cm	10 kg	261 g	169,00 zł
23P-SH-256	FD 256	5+1	0,180 mm-175 m	0,250 mm-200 m	6.2:1	89 cm	12 kg	264 g	175,00 zł
23P-SH-306	FD 306	5+1	0,240 mm-165 m	0,300 mm-150 m	6.2:1	95 cm	12 kg	280 g	179,00 zł

PLATINUM FD

NEW



• Rączka wkręcana w korpus

- 8 łożysk
- Łożysko oporowe
- Lekka grafitowa konstrukcja
- Duraluminiowa, dwukolorowa, anodyzowana szpula z bezpiecznym klipsem
- Wzmocniony, rurkowy kabłąk
- Powiększona rolka pokryta stopem miedzi i azotku tytanu, typu „kropla wody”
- Mocna aluminiowa rączka wkręcana w korpus
- Ergonomiczny, antypoślizgowy uchwyt korbki typu „soft rubber”
- Nowe, ergonomiczne, powiększone pokrętło hamulca
- Komputerowo wyważony rotor
- Precyzyjny multitarczowy hamulec
- Możliwość przełożenia rączki lewo/prawo

Nr katalogowy	Model	Łożyska	Poj. szp. głównej	Przełożenie	Nawój	Moc ham.	Waga	Cena orient.*
23P-PT-208	FD 208	7+1	0,180 mm-180 m	5.2:1	66 cm	8 kg	240 g	179,00 zł
23P-PT-258	FD 258	7+1	0,200 mm-180 m	5.2:1	75 cm	8 kg	270 g	189,00 zł
23P-PT-308	FD 308	7+1	0,220 mm-180 m	5.2:1	80 cm	8 kg	280 g	195,00 zł

* Z uwagi na zmienny kurs dolara amerykańskiego powyższe ceny mogą ulec zmianie

KOŁOWROTKI Z PRZEDNIM HAMULCEM

big mama



- Wzmocniona przekładnia



GRAFITOWA SZPULA ZAPASOWA

Nr katalogowy	Model	Łożyska	Poj. szp. głównej	Poj. szp. zapasowej	Przełożenie	Nawój	Moc ham.	Waga	Cena orient.*
23P-BM-040	408	7+1	0,300 mm-200 m	0,350 mm-160 m	4,7:1	75 cm	12 kG	285 g	205,00 zł
23P-BM-050	508	7+1	0,350 mm-200 m	0,400 mm-160 m	4,7:1	86 cm	12 kG	394 g	209,00 zł
23P-BM-060	608	7+1	0,350 mm-270 m	0,400 mm-140 m	4,7:1	88 cm	12 kG	408 g	219,00 zł

- 8 łożysk
- Łożysko oporowe
- Wzmocniona przekładnia
- Duraluminiowa, dwukolorowa, anodyzowana szpula
- Grafitowa szpula zapasowa
- Wzmocniony, rurkowy kabłak
- Powiększona rolka pokryta stopem miedzi i azotku tytanu, typu „kropla wody”
- Mocna aluminiowa rączka wkręcana w korpus
- Ergonomiczny, antypoślizgowy uchwyt korbki typu „soft rubber”
- Komputerowo wyważony rotor
- Precyzyjny multitarczowy hamulec
- Trwała sprężyna kabłaka
- Możliwość przełożenia rączki lewo/prawo

PROGRES FD

- Duraluminiowa, dwukolorowa, anodyzowana szpula z bezpiecznym klipsem



23P-PG-027



Nr katalogowy	Model	Łożyska	Pojemność szpuli	Przełożenie	Nawój	Moc ham.	Waga	Cena orient.*
23P-PG-025	FD 257	6+1	0,250 mm-150 m	5,2:1	77 cm	6 kG	260 g	165,00 zł
23P-PG-027	Szpula zapasowa FD 257S	-	0,215 mm-150 m	-	-	-	-	17,00 zł
23P-PG-030	FD 307	6+1	0,300 mm-150 m	5,2:1	80 cm	7,5 kG	289 g	169,00 zł
23P-PG-032	Szpula zapasowa FD 307S	-	0,235 mm-150 m	-	-	-	-	19,00 zł

- 7 łożysk
- Łożysko oporowe
- Lekka grafitowa konstrukcja
- Duraluminiowa, dwukolorowa, anodyzowana szpula z bezpiecznym klipsem
- Wzmocniony, rurkowy kabłak
- Powiększona rolka pokryta stopem miedzi i azotku tytanu
- Aluminiowa rączka typu CNC
- Ergonomiczny, antypoślizgowy uchwyt korbki typu „soft rubber”
- Komputerowo wyważony rotor
- Precyzyjny multitarczowy hamulec

RAPTOR FD

- Rączka z nowym patentem szybkiego zatrzasku



GRAFITOWA SZPULA ZAPASOWA

- 6 łożysk
- Łożysko oporowe
- Duraluminiowa, dwukolorowa anodyzowana szpula
- Grafitowa szpula zapasowa
- Wzmocniony, rurkowy kabłąk
- Powiększona rolka pokryta stopem miedzi i azotku tytanu
- Aluminiowa rączka z nowym patentem szybkiego zatrzasku
- Precyzyjny multitarczowy hamulec

Nr katalogowy	Model	Łożyska	Poj. szp. głównej	Poj. szp. zapasowej	Przełożenie	Nawój	Moc ham.	Waga	Cena orient.*
23P-RT-015	FD 156	5+1	0,165 mm-150 m	0,180 mm-150 m	5,0:1	61 cm	10 kG	234 g	175,00 zł
23P-RT-025	FD 256	5+1	0,220 mm-150 m	0,400 mm-150 m	5,0:1	66 cm	12 kG	272 g	185,00 zł
23P-RT-040	FD 406	5+1	0,280 mm-150 m	0,450 mm-150 m	4,9:1	81 cm	14 kG	376 g	195,00 zł

SILVER FD



- 6 łożysk
- Łożysko oporowe
- Lekka grafitowa konstrukcja
- Duraluminiowa, dwukolorowa, anodyzowana szpula
- Wzmocniony, rurkowy kabłąk
- Ergonomiczny, antypoślizgowy uchwyt korbki typu „soft rubber”
- Komputerowo wyważony rotor
- Precyzyjny multitarczowy hamulec
- Trwała sprężyna kabłąka
- Możliwość przełożenia rączki lewo/prawo

Nr katalogowy	Model	Łożyska	Poj. szp. głównej	Przełożenie	Nawój	Moc ham.	Waga	Cena orient.*
23P-SV-206	FD 206	5+1	0,20 mm-150 m	5.2:1	54 cm	10 kG	258 g	129,00 zł
23P-SV-256	FD 256	5+1	0,25 mm-150 m	5.2:1	58 cm	10 kG	260 g	139,00 zł
23P-SV-306	FD 306	5+1	0,30 mm-150 m	5.2:1	60 cm	10 kG	264 g	145,00 zł

KOŁOWROTKI Z PRZEDNIM HAMULCEM

STEELGREY FD

NEW



Nr katalogowy	Model	Łożyska	Poj. szp. głównej	Przełożenie	Nawój	Moc ham.	Waga	Cena orient.*
23P-SG-205	FD 205	4+1	0,23 mm-155 m	5.1:1	72 cm	4,5 kG	240 g	115,00 zł
23P-SG-255	FD 255	4+1	0,23 mm-225 m	5.1:1	77 cm	4,5 kG	250 g	119,00 zł
23P-SG-305	FD 305	4+1	0,28 mm-235 m	5.2:1	80 cm	5,5 kG	270 g	125,00 zł
23P-SG-405	FD 405	4+1	0,28 mm-260 m	5.2:1	85 cm	5,5 kG	285 g	129,00 zł

- 5 łożysk
- Łożysko oporowe
- Lekka grafitowa konstrukcja
- Duraluminiowa, dwukolorowa, anodyzowana szpula
- Wzmocniony, rurkowy kabłąk
- Rolka typu „kropla wody”
- Ergonomiczny, antpoślizgowy uchwyt korbki typu „soft rubber”
- Komputerowo wyważony rotor
- Precyzyjny multitarczowy hamulec
- Trwała sprężyna kabłąka
- Możliwość przełożenia rączki lewo/prawo

CADET FD



- 4 łożyska
- Łożysko oporowe
- Duraluminiowa, dwukolorowa, anodyzowana szpula z bezpiecznym klipsem
- Grafitowa szpula zapasowa
- Wzmocniony, rurkowy kabłąk
- Powiększona rolka pokryta stopem miedzi i azotku tytanu, typu „kropla wody”
- Aluminiowo-grafitowa, zatraskowa rączka
- Ergonomiczny, antypoślizgowy uchwyt korbki typu „soft rubber”

Nr katalogowy	Model	Łożyska	Poj. szp. głównej	Poj. szp. zapasowej	Przełożenie	Nawój	Moc ham.	Waga	Cena orient.*
23P-CD-020	FD 204	3+1	0,180 mm-150 m	0,280 mm-150 m	5,2:1	67 cm	10 kG	263 g	109,00 zł

Caravel FD



Nr katalogowy	Model	Łożyska	Poj. szp. głównej	Przełożenie	Nawój	Moc ham.	Waga	Cena orient.*
23P-CV-154	FD 154	3+1	0,180 mm-240 m	5,2:1	71 cm	3,5 kG	230 g	99,00 zł
23P-CV-204	FD 204	3+1	0,230 mm-155 m	5,1:1	72 cm	4,5 kG	240 g	105,00 zł
23P-CV-254	FD 254	3+1	0,230 mm-225 m	5,1:1	77 cm	4,5 kG	250 g	109,00 zł
23P-CV-304	FD 304	3+1	0,280 mm-235 m	5,0:1	80 cm	5,5 kG	260 g	115,00 zł
23P-CV-404	FD 404	3+1	0,280 mm-260 m	5,0:1	85 cm	5,5 kG	270 g	119,00 zł

- 4 łożyska
- Łożysko oporowe
- Lekka grafitowa konstrukcja
- Duraluminiowa, dwukolorowa, anodyzowana szpula
- Ergonomiczny, antypoślizgowy uchwyt korbki typu „soft rubber”
- Komputerowo wyważony rotor
- Precyzyjny multitarczowy hamulec
- Możliwość przełożenia rączki lewo/prawo

CHASER FD



- 4 łożyska
- Łożysko oporowe
- Lekka grafitowa konstrukcja
- Duraluminiowa, dwukolorowa, anodyzowana szpula
- Wzmocniony, rurkowy kabłąk
- Ergonomiczny, antypoślizgowy uchwyt korbki typu „soft rubber”
- Komputerowo wyważony rotor
- Precyzyjny multitarczowy hamulec
- Trwała sprężyna kabłąka
- Możliwość przełożenia rączki lewo/prawo

Nr katalogowy	Model	Łożyska	Poj. szp. głównej	Przełożenie	Nawój	Moc ham.	Waga	Cena orient.*
23P-CS-204	FD 204	3+1	0,20 mm-150 m	5,2:1	54 cm	10 kG	252 g	109,00 zł
23P-CS-254	FD 254	3+1	0,25 mm-150 m	5,2:1	58 cm	10 kG	254 g	115,00 zł
23P-CS-304	FD 304	3+1	0,30 mm-150 m	5,2:1	60 cm	10 kG	258 g	119,00 zł

KOŁOWROTKI Z PRZEDNIM HAMULCEM

FROG FD



- 3 łożyska
- Lekka grafitowa konstrukcja
- Duraluminiowa, dwukolorowa, anodyzowana szpula
- Ergonomiczny uchwyt korbki
- Komputerowo wyważony rotor
- Trwała sprężyna kabłąka
- Możliwość przetożenia rączki lewo/prawo

Nr katalogowy	Model	Łożyska	Poj. szp. głównej	Przełożenie	Nawój	Moc ham.	Waga	Cena orient.*
23P-FG-203	FD 203	3	0,200 mm-310 m	5,2:1	76 cm	5 kG	250 g	79,00 zł
23P-FG-253	FD 253	3	0,250 mm-250 m	5,2:1	78 cm	6 kG	280 g	85,00 zł
23P-FG-303	FD 303	3	0,300 mm-220 m	5,2:1	85 cm	6 kG	295 g	89,00 zł

BAYARD FD

- 2 łożyska
- Lekka grafitowa konstrukcja
- Duraluminiowa, anodyzowana szpula
- Ergonomiczny uchwyt korbki
- Komputerowo wyważony rotor
- Trwała sprężyna kabłąka
- Możliwość przetożenia rączki lewo/prawo



Nr katalogowy	Model	Łożyska	Poj. szp. głównej	Przełożenie	Nawój	Moc ham.	Waga	Cena orient.*
23P-BY-202	FD 202	2	0,220 mm-170 m	5.1:1	72 cm	4,5 kG	230 g	75,00 zł
23P-BY-252	FD 252	2	0,250 mm-170 m	5.1:1	76 cm	4,5 kG	240 g	79,00 zł
23P-BY-302	FD 302	2	0,300 mm-170 m	5.2:1	79 cm	5,5 kG	270 g	85,00 zł

GRAVEX FD

NEW



- 3 łożyska
- Lekka grafitowa konstrukcja
- Czarna, grafitowa, metalizowana szpula
- Wzmocniony, rurkowy kabłąk
- Ergonomiczny, antypoślizgowy uchwyt korbki typu „soft rubber”
- Komputerowo wyważony rotor
- Precyzyjny multitarczowy hamulec
- Trwała sprężyna kabłąka
- Możliwość przetożenia rączki lewo/prawo



Nr katalogowy	Model	Łożyska	Poj. szp. głównej	Przełożenie	Nawój	Moc ham.	Waga	Cena orient.*
23P-GV-203	FD 203	3	0,200 mm-230 m	5.2:1	69 cm	10 kG	222 g	75,00 zł
23P-GV-253	FD 253	3	0,250 mm-200 m	5.2:1	73 cm	10 kG	225 g	79,00 zł
23P-GV-303	FD 303	3	0,300 mm-150 m	5.2:1	78 cm	10 kG	230 g	85,00 zł

AMARILLO FD

NEW

- 3 łożyska
- Lekka grafitowa konstrukcja
- Czarna, grafitowa, metalizowana szpula
- Wzmocniony, rurkowy kabłąk
- Ergonomiczny, antypoślizgowy uchwyt korbki typu „soft rubber”
- Komputerowo wyważony rotor
- Precyzyjny multitarczowy hamulec
- Trwała sprężyna kabłąka
- Możliwość przełożenia rączki lewo/prawo



Nr katalogowy	Model	Łożyska	Poj. szp. głównej	Przełożenie	Nawój	Moc ham.	Waga	Cena orient.*
23P-AM-203	FD 203	3	0,200 mm-230 m	5.2:1	69 cm	10 kG	222 g	75,00 zł
23P-AM-253	FD 253	3	0,250 mm-200 m	5.2:1	73 cm	10 kG	225 g	79,00 zł
23P-AM-303	FD 303	3	0,300 mm-150 m	5.2:1	78 cm	10 kG	230 g	85,00 zł

NEW



LAMBO FD

- 3 łożyska
- Lekka grafitowa konstrukcja
- Grafitowa szpula
- Ergonomiczny uchwyt korbki
- Możliwość przełożenia rączki lewo/prawo

Nr katalogowy	Model	Łożyska	Poj. szp. głównej	Przełożenie	Nawój	Moc ham.	Waga	Cena orient.*
23P-LB-203	FD 203	3	0,200 mm-230 m	5.2:1	66 cm	4 kG	200 g	49,00 zł
23P-LB-253	FD 253	3	0,220 mm-215 m	5.2:1	70 cm	4 kG	220 g	55,00 zł
23P-LB-303	FD 303	3	0,250 mm-245 m	5.2:1	75 cm	6 kG	225 g	57,00 zł
23P-LB-403	FD 403	3	0,300 mm-300 m	5.2:1	80 cm	8 kG	375 g	59,00 zł

NEW

Chase FD

- 2 łożyska
- Lekka grafitowa konstrukcja
- Grafitowa szpula
- Ergonomiczny uchwyt korbki
- Możliwość przełożenia rączki lewo/prawo

Nr katalogowy	Model	Łożyska	Poj. szp. głównej	Przełożenie	Nawój	Moc ham.	Waga	Cena orient.*
23P-CE-202	FD 202	2	0,200 mm-230 m	5.2:1	66 cm	4 kg	200 g	45,00 zł
23P-CE-252	FD 252	2	0,220 mm-215 m	5.2:1	70 cm	4 kg	211 g	49,00 zł
23P-CE-302	FD 302	2	0,250 mm-245 m	5.2:1	75 cm	6 kg	225 g	55,00 zł
23P-CE-402	FD 402	2	0,280 mm-290 m	5.2:1	80 cm	8 kg	305 g	57,00 zł



KOŁOWROTKI Z PRZEDNIM HAMULCEM

Submarine^{FD}

- 1 łożysko
- Lekka grafitowa konstrukcja
- Czarna, grafitowa, metalizowana szpula
- Wzmocniony, rurkowy kabłąk
- Ergonomiczny uchwyt korbki
- Możliwość przeloczenia rączki lewo/prawo



Nr katalogowy	Model	Łożyska	Poj. szp. głównej	Przełożenie	Nawój	Moc ham.	Waga	Cena orient.*
23P-SU-020	FD 201	1	0,200 mm-280 m	4,9:1	65 cm	4 kG	227 g	55,00 zł
23P-SU-030	FD 301	1	0,250 mm-250 m	4,9:1	71 cm	4 kG	240 g	59,00 zł

SIMBA^{FD} NEW

- 1 łożysko
- Lekka grafitowa konstrukcja
- Grafitowa szpula
- Ergonomiczny uchwyt korbki
- Możliwość przeloczenia rączki lewo/prawo

Nr katalogowy	Model	Łożyska	Poj. szp. głównej	Przełożenie	Nawój	Moc ham.	Waga	Cena orient.*
23P-SB-201	FD 201	1	0,200 mm-230 m	5.2:1	66 cm	4 kG	200 g	45,00 zł
23P-SB-251	FD 251	1	0,220 mm-215 m	5.2:1	70 cm	4 kG	215 g	47,00 zł
23P-SB-301	FD 301	1	0,250 mm-245 m	5.2:1	75 cm	6 kG	220 g	49,00 zł



Magic^{FD}



23P-MG-101

- 1 łożysko kulkowe
- Lekka, grafitowa konstrukcja
- Przemieniana rączka (lewo/prawo)
- Multitarczowy mechanizm hamulca
- Grafitowa metalizowana szpula
- Komputerowo wyważany rotor



23P-MG-C01



Kołowrotki z kolorowym korpusem umieszczone są w zestawie prezentacyjnym

**Dostępne kolory czerwony, żółty, zielony, perłowy

Nr katalogowy	Model	Łożyska	Poj. szp. głównej	Przełożenie	Nawój	Moc ham.	Waga	Cena orient.*
23P-MG-101	FD 101	1	0,200 mm-200 m	5,2:1	40 cm	6,5 kG	153 g	35,00 zł
23P-MG-C01**	FD 101	1	0,200 mm-200 m	5,2:1	40 cm	6,5 kG	153 g	45,00 zł

Carbonic RD



- 6 łożysk
- Lekka, grafitowa konstrukcja
- Komputerowo wyważony rotor
- Duraluminiowa, dwukolorowa, anodyzowana szpula
- Grafitowa szpula zapasowa
- Wzmocniony, rurkowy kabłąk
- Aluminiowo-grafitowa, zatraskowa rączka
- Ergonomiczny uchwyt korbki
- Precyzyjny, multitarczowy hamulec

Nr katalogowy	Model	Łożyska	Poj. szp. głównej	Poj. szp. zapasowej	Przełożenie	Nawój	Moc ham.	Waga	Cena orient.*
23T-CB-020	RD 204	6	0,200 mm-220 m	0,200 mm-220 m	5,5:1	50 cm	4,5 kG	290 g	115,00 zł
23T-CB-030	RD 304	6	0,250 mm-200 m	0,250 mm-200 m	5,5:1	60 cm	5,0 kG	300 g	119,00 zł
23T-CB-040	RD 404	6	0,300 mm-180 m	0,300 mm-180 m	5,5:1	70 cm	5,5 kG	320 g	125,00 zł



SIGNUM MATCH RD



- 4 łożyska
- Lekka, grafitowa konstrukcja
- Łożysko oporowe
- Komputerowo wyważony rotor
- Matchowa, duraluminiowa, anodyzowana szpula
- Grafitowa szpula zapasowa
- Wzmocniony, rurkowy kabłąk
- Antypoślizgowy uchwyt korbki typu soft rubber
- Precyzyjny, multitarczowy hamulec

Nr katalogowy	Model	Łożyska	Poj. szp. głównej	Poj. szp. zapasowej	Przełożenie	Nawój	Moc ham.	Waga	Cena orient.*
23T-SM-204	RD 204	3+1	0,160 mm-150 m	0,200 mm-165 m	5,0:1	57 cm	6 kG	270 g	129,00 zł
23T-SM-304	RD 304	3+1	0,180 mm-150 m	0,250 mm-195 m	5,0:1	61 cm	7 kG	280 g	135,00 zł
23T-SM-404	RD 404	3+1	0,220 mm-150 m	0,250 mm-215 m	5,0:1	66 cm	7 kG	295 g	139,00 zł



ARAGON RD



- 3 łożyska
- Łożysko oporowe
- Lekka grafitowa konstrukcja
- Komputerowo wyważony rotor
- Duraluminiowa, dwukolorowa, anodyzowana szpula
- Ergonomiczny uchwyt korbki
- Precyzyjny multitarczowy hamulec
- Możliwość przełożenia rączki lewo/prawo

Nr katalogowy	Model	Łożyska	Poj. szp. głównej	Przełożenie	Nawój	Moc ham.	Waga	Cena orient.*
23T-AG-203	RD 203	2+1	0,23 mm-180 m	5.1:1	72 cm	4,5 kG	250 g	115,00 zł
23T-AG-253	RD 253	2+1	0,28 mm-150 m	5.1:1	77 cm	4,5 kG	258 g	120,00 zł
23T-AG-303	RD 303	2+1	0,30 mm-165 m	5.2:1	83 cm	5 kG	300 g	125,00 zł



KOŁOWROTKI Z TYLNYM HAMULCEM

FROG RD



- 3 łożyska
- Lekka grafitowa konstrukcja
- Duraluminiowa, dwukolorowa, anodyzowana szpula
- Ergonomiczny uchwyt korbki
- Komputerowo wyważony rotor
- Trwała sprężyna kabłąka
- Możliwość przełożenia rączki lewo/prawo

Nr katalogowy	Model	Łożyska	Poj. szp. głównej	Przełożenie	Nawój	Moc ham.	Waga	Cena orient.*
23T-FG-253	RD 253	3	0,200 mm-330 m	5,2:1	78 cm	6 kG	250 g	79,00 zł
23T-FG-303	RD 303	3	0,250 mm-250 m	5,2:1	84 cm	6 kG	280 g	85,00 zł
23T-FG-403	RD 403	3	0,300 mm-220 m	5,2:1	91 cm	7 kG	295 g	89,00 zł

Regent RD



- 2 łożyska
- Lekka grafitowa konstrukcja
- Komputerowo wyważony rotor
- Grafitowa szpula
- Ergonomiczny uchwyt korbki
- Precyzyjny multitarczowy hamulec
- Możliwość przełożenia rączki lewo/prawo

Nr katalogowy	Model	Łożyska	Poj. szp. głównej	Przełożenie	Nawój	Moc ham.	Waga	Cena orient.*
23T-RG-202	RD 202	2	0,23 mm-180 m	5.1:1	72 cm	4,5 kG	224g	65,00 zł
23T-RG-252	RD 252	2	0,28 mm-150 m	5.1:1	77 cm	4,5 kG	232g	69,00 zł
23T-RG-302	RD 302	2	0,30 mm-165 m	5.2:1	83 cm	5 kG	270g	75,00 zł



BLUES RD

- 2 łożyska
- Lekka grafitowa konstrukcja
- Grafitowa szpula
- Ergonomiczny, antypoślizgowy uchwyt korbki typu „soft rubber”
- Komputerowo wyważony rotor
- Precyzyjny multitarczowy hamulec
- Możliwość przełożenia rączki lewo/prawo

Nr katalogowy	Model	Łożyska	Poj. szp. głównej	Przełożenie	Nawój	Moc ham.	Waga	Cena orient.*
23T-BL-020	RD 202	2	0,200 mm-200 m	5,2:1	60 cm	9 kG	225 g	59,00 zł
23T-BL-030	RD 302	2	0,250 mm-200 m	5,2:1	63 cm	9 kG	235 g	65,00 zł
23T-BL-040	RD 402	2	0,350 mm-160 m	5,2:1	65 cm	9 kG	240 g	69,00 zł

NEW Chase
RD

- 2 łożyska
- Lekka grafitowa konstrukcja
- Grafitowa szpula
- Ergonomiczny uchwyt korbki
- Możliwość przełożenia rączki lewo/prawo

Nr katalogowy	Model	Łożyska	Poj. szp. głównej	Przełożenie	Nawój	Moc ham.	Waga	Cena orient.*
23T-CE-202	RD 202	2	0,200 mm-230 m	5.2:1	66 cm	4 kG	190 g	45,00 zł
23T-CE-252	RD 252	2	0,220 mm-215 m	5.2:1	70 cm	4 kG	225 g	49,00 zł
23T-CE-302	RD 302	2	0,250 mm-245 m	5.2:1	75 cm	6 kG	240 g	55,00 zł
23T-CE-402	RD 402	2	0,280 mm-290 m	5.2:1	80 cm	8 kG	325 g	59,00 zł

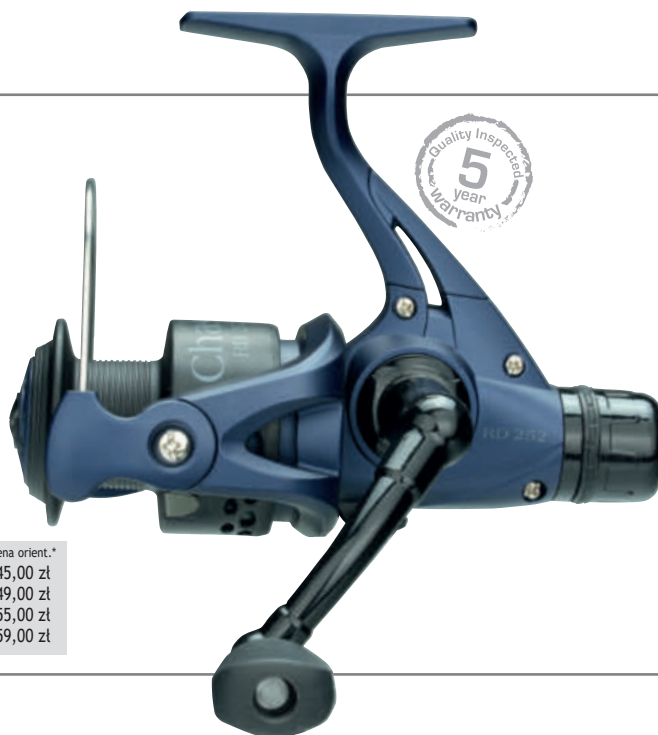

Falcon RD



- 1 łożysko
- Lekka grafitowa konstrukcja
- Grafitowa, metalizowana szpula
- Komputerowo wyważony rotor
- Ergonomiczny uchwyt korbki
- Precyzyjny multitarczowy hamulec
- Możliwość przełożenia rączki lewo/prawo

Nr katalogowy	Model	Łożyska	Poj. szp. głównej	Przełożenie	Nawój	Moc ham.	Waga	Cena orient.*
23T-FA-030	RD 301	1	0,200 mm-200 m	5,2:1	50 cm	5 kG	240 g	55,00 zł
23T-FA-040	RD 401	1	0,250 mm-200 m	5,2:1	56 cm	5 kG	250 g	59,00 zł

LUKE RD
NEW

- 1 łożysko
- Lekka grafitowa konstrukcja
- Grafitowa szpula
- Ergonomiczny uchwyt korbki
- Możliwość przełożenia rączki lewo/prawo

Nr katalogowy	Model	Łożyska	Poj. szp. głównej	Przełożenie	Nawój	Moc ham.	Waga	Cena orient.*
23T-LK-251	RD 251	1	0,220 mm-215 m	5.2:1	70 cm	4 kG	220 g	45,00 zł
23T-LK-301	RD 301	1	0,250 mm-245 m	5.2:1	75 cm	6 kG	236 g	49,00 zł
23T-LK-401	RD 401	1	0,300 mm-300 m	5.5:1	80 cm	6 kG	320 g	55,00 zł



KOŁOWROTKI Z TYLNYM HAMULCEM



JOKER RD

Kołowrotki z kolorowym korpusem umieszczone są w zestawie prezentacyjnym



- 1 łożysko
- Lekka, grafitowa konstrukcja
- Komputerowo wyważony rotor
- Grafitowa szpula
- Ergonomiczny uchwyt korbki
- Precyzyjny, multitarczowy hamulec
- Możliwość przełożenia rączki lewo/prawo
- Dostępne kolory: czarny, pomarańczowy, żółty



Nr katalogowy	Model	Łożyska	Poj. szp. głównej	Przełożenie	Nawój	Moc ham.	Waga	Cena orient.*
23T-JO-B030	RD 301	1	0,200 mm-200 m	5,2:1	50 cm	5 kG	240 g	55,00 zł

MAGNUS^{FD}



• Wzmocniona przekładnia z przełożeniem 3.9:1

- 4 łożyska
- Łożysko oporowe
- Lekka grafitowa konstrukcja
- Wzmocniona przekładnia
- Duraluminiowa, dwukolorowa, anodyzowana szpula z bezpiecznym klipsem
- Grafitowa szpula zapasowa
- Wzmocniony, rurkowy kabłąk
- Powiększona rolka pokryta stopem miedzi i azotku tytanu
- Ergonomiczny, antypoślizgowy uchwyt korbki typu „soft rubber”
- Precyzyjny multitarczowy hamulec
- Trwała sprężyna kabłąka
- Możliwość przełożenia rączki lewo/prawo

23P-MN-755



Nr katalogowy	Model	Łożyska	Poj. szp. głównej	Poj. szp. zapasowej	Przełożenie	Nawój	Moc ham.	Waga	Cena orient.*
23P-MN-754	FD 754	3+1	0,500 mm-310 m	0,500 mm-310 m	3.9:1	94 cm	15 kg	680 g	215,00 zł
23P-MN-755	Alu. szp. zapas. FD 754	-	-	0,500 mm-310 m	-	-	-	-	49,00 zł



KOŁOWROTKI MORSKIE

Segura FD



Quality Inspected
5 year
warranty



23M-SG-507



- 6 łożysk
- Łożysko oporowe
- Lekka grafitowa konstrukcja
- Duraluminiowa koniczna szpula dalekiego rzutu z bezpiecznym klipsem
- Wzmocniony, rurkowy kabłąk
- Rolka typu „kropla wody”
- Plastikowy kołnierz zabezpieczający przed wkręceniem żyłki
- Aluminiowa rączka typu CNC
- Ergonomiczny, antypoślizgowy uchwyt korbki typu „soft rubber”
- Komputerowo wyważony rotor
- Precyzyjny multitarczyowy hamulec
- Trwała sprężyna kabłąka
- Możliwość przełożenia rączki lewo/prawo

Nr katalogowy	Model	Łożyska	Poj. szp. głównej	Przełożenie	Nawój	Moc ham.	Waga	Cena orient.*
23M-SG-506	FD 506	5+1	0,300 mm-350 m	4,7:1	86 cm	12 kG	412 g	269,00 zł
23M-SG-507	Szpula zapasowa FD 506	-	0,300 mm-350 m	-	-	-	-	75,00 zł

Nautica FD



Quality Inspected
5 year
warranty



aluminiowa
szpula zapasowa
w kolorze zielonym



- 6 łożysk
- Lekka grafitowa konstrukcja
- Igielkowe łożysko oporowe
- Wzmocniona przekładnia
- Duraluminiowa, dwukolorowa, anodyzowana szpula z bezpiecznym klipsem
- Duraluminiowa szpula zapasowa
- Wzmocniony, rurkowy kabłąk
- Gumowy kołnierz zabezpieczający przed wkręceniem żyłki
- Aluminiowa rączka typu CNC
- Ergonomiczny, antypoślizgowy uchwyt korbki typu „soft rubber”
- Komputerowo wyważony rotor
- Trwała sprężyna kabłąka
- Zwiększona powierzchnia podkładek hamulcowych
- Możliwość przełożenia rączki lewo/prawo

Nr katalogowy	Model	Łożyska	Poj. szp. głównej	Poj. szp. zapasowej	Przełożenie	Nawój	Moc ham.	Waga	Cena orient.*
23M-NA-606	FD 606	5+1	0,280 mm-300 m	0,280 mm-300 m	4,7:1	80 cm	7 kG	430 g	235,00 zł

EMERALD FD

- 4 łożyska
- Łożysko oporowe
- Lekka grafitowa konstrukcja
- Wzmocniona przekładnia
- Duraluminiowa, dwukolorowa, anodyzowana szpula z bezpiecznym klipsem
- Grafitowa szpula zapasowa
- Wzmocniony, rurkowy kabłąk
- Powiększona rolka pokryta stopem mosiądzu i azotku tytanu
- Ergonomiczny, antypoślizgowy uchwyt korbki typu „soft rubber”
- Precyzyjny multitarczowy hamulec
- Trwała sprężyna kabłąka
- Możliwość przełożenia rączki lewo/prawo



Nr katalogowy	Model	Łożyska	Poj. szp. głównej	Poj. szp. zapasowej	Przełożenie	Nawój	Moc ham.	Waga	Cena orient.*
23M-ER-704	FD 704	3+1	0,300 mm-300 m	0,300 mm-300 m	5.0:1	94 cm	12 kG	420 g	179,00 zł
23M-ER-705	Alu. szp. zapas. FD 704	-	-	0,300 mm-300 m	-	-	-	-	35,00 zł

KOŁOWROTKI CASTINGOWE



SCOTT DC

- Hybrydowa, aluminiowo-grafitowa konstrukcja
- Cztery łożyska, w tym dwa japońskie łożyska osi głównej
 - Ażurowa, wytaczana szpula ze stopu Dura Light
 - Precyzyjna i mocna przekładnia z japońskiego mosiądzu C3604
 - Podwójny, magnetyczny i odśrodkowy system kontroli obrotów szpuli
 - Precyzyjny, multitarczowy hamulec
 - Lekka aluminiowa rączka
 - Ergonomiczne, antypoślizgowe uchwyty z pianki EVA



Nr katalogowy	Model	Łożyska	Poj. szp. głównej	Przełożenie	Waga	Cena orient.*
23U-SC-204	DC 204	3+1	0,285 mm-125 m	6,3:1	212 g	379,00 zł

KOŁOWROTKI MUCHOWE

TRIGONE

- Lekka, duraluminiowa konstrukcja
- Szeroka szpula typu „Wide Arbour”
- 3 łożyska, w tym jedno oporowe
- Precyzyjny hamulec
- Ergonomiczne pokrętło

Nr katalogowy	Model	Łożyska	Kolor	Cena orient.*
23F-TR-34B	3/4 AFTM	2+1	czarny	149,00 zł
23F-TR-34B-S	3/4 AFTM	szpula zapasowa	czarny	49,00 zł
23F-TR-56B	5/6 AFTM	2+1	czarny	155,00 zł
23F-TR-56B-S	5/6 AFTM	szpula zapasowa	czarny	55,00 zł
23F-TR-56S	5/6 AFTM	2+1	srebrny	155,00 zł
23F-TR-56S-S	5/6 AFTM	szpula zapasowa	srebrny	55,00 zł



KOŁOWROTKI PODŁODOWE



Arctic FD

- 4 łożyska
- Łożysko oporowe
- Lekka grafitowa konstrukcja
- Duraluminiowa, dwukolorowa, anodyzowana szpula z bezpiecznym klipsem
- Wzmocniony, rurkowy kabłąk
- Powiększona rolka pokryta stopem miedzi i azotku tytanu
- Mocna aluminiowa rączka
- Ergonomiczny, antypoślizgowy uchwyt korbki typu „soft rubber”
- Komputerowo wyważony rotor
- Precyzyjny multitarczowy hamulec
- Trwała sprężyna kabłąka
- Możliwość przełożenia rączki lewo/prawo

Nr katalogowy	Model	Łożyska	Pojemność szpuli	Przełożenie	Nawój	Moc ham.	Waga	Cena orient.*
23X-AC-104	FD 104	3+1	0,160 mm-150 m	5,2:1	59 cm	3 KG	142 g	119,00 zł

Frost FD

- 1 łożysko
- Lekka, grafitowa konstrukcja
- Wyważona rączka z możliwością zmiany lewo/prawo
- Precyzyjny, przedni hamulec
- Grafitowa, metalizowana szpula
- Komputerowo wyważany rotor

Nr katalogowy	Model	Łożyska	Poj. szp. głównej	Przełożenie	Nawój	Moc ham.	Waga	Cena orient.*
23X-FR-101	FD 101	1	0,180 mm-165 m	5,2:1	62 cm	5 KG	134 g	45,00 zł



Serie żyłek i plecionek od najlepszych amerykańskich, europejskich i japońskich producentów



TANAKA
Fluorocarbon coated JAPANESE line

PRIMERA
Fluorocarbon coated JAPANESE line

TITAN POWER
X8 EXTRA STRONG
SUPERIOR ABRASION RESISTANCE
LOW STRETCH BRAIDED LINE

Robinson Triple Composition Technology Fluorocarbon coated polyamide made in Japan.

Ostatnia, zewnętrzna warstwa - uszlachetniony termicznie fluorocarbon

Rdzeń z poliamidu MPC

Otulina rdzenia z poliamidu RS

Definicja idealnej żyłki jest znana od dawna. Problem jedynie w tym, że jak dotychczas jest to jedynie czysta teoria, za którą nie stoją żadne przykłady gotowych wyrobów. Przetłumaczamy impas wprowadzając na rynek zupełnie nowy produkt - żyłkę będącą kompozycją trzech różnych materiałów polimerowych. Idealna żyłka powinna być supermocna, miękka - ale nie rozciągliwa, odporna na przecieranie i niewidoczna w wodzie. Spełnienie wszystkich wymagań okazuje się praktycznie niemożliwe w przypadku zastosowania do produkcji tylko jednego surowca. Skoro z jednego nie można, to należy zastosować kilka różnych surowców, o takich własnościach, aby gotowy wyrób spełniał jednocześnie wszystkie wymienione wymagania. Wychoząc z takiego założenia, po raz pierwszy opracowaliśmy oryginalną koncepcję tzw. potrójnej kompozycji TCT (Triple Composition Technology), która doczekała się realizacji w postaci fantastycznych żyłek Tanaka, Primera, Sub-Zero. Najnowsza technologia Robinson TCT wykorzystuje trzy różne surowce: poliamid MPC (Modified Polymer Chains) o modyfikowanych łańcuchach polimerowych, elastyczny poliamid RS (Reinforced Structure), o wzmocnionej poprzecznej strukturze wiązań oraz fluorocarbon. Rdzeń superżyłki zbudowany jest z poliamidu MPC o modyfikowanych łańcuchach polimerowych - wyprostowane, długie łańcuchy zapewniają maksymalną wytrzymałość na zrywanie. Otulinę rdzenia stanowi poliamid RS, który wprowadza do kompozycji miękkość oraz olbrzymie wzmocnienie poprzeczne (żyłka nie załamuje się). Ostatnia, zewnętrzna warstwa wykonana jest z uszlachetnionego termicznie fluorocarbonu, dzięki czemu żyłka staje się niewidoczna w wodzie (współczynnik załamania światła dla fluorocarbonu jest identyczny jak dla wody) oraz niewiarygodnie odporna na przecieranie. Żyłki wykonane w technologii Robinson TCT posiadają jedną charakterystykę, którą nie mogą pochwalić się żadne inne żyłki. Różnice pomiędzy wytrzymałością liniową bez węzła, na suchym węźle i na mokrym węźle są zniwelowane do absolutnego minimum i w kontekście praktyki łowiskowej stają się nieistotne.

Proces technologiczny realizowany jest na bazie najlepszych dostępnych w Japonii surowców, na specjalnie skonstruowanych maszynach, gdzie każda faza produkcji jest w pełni kontrolowana przez rozbudowany system wspomagania komputerowego.

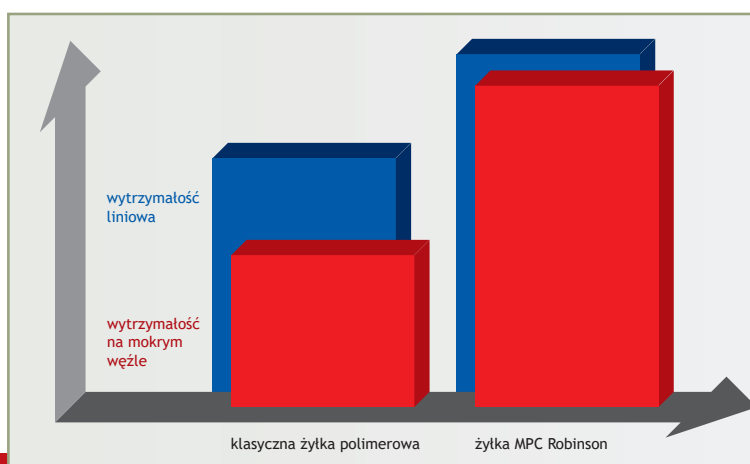

Niewiarygodna wytrzymałość liniowa i na mokrym węźle



PRIMERA

Fluorocarbon coated JAPANESE line

Made in Japan

cena od 16^{90*}

PRIMERA PRO SPIN - rewelacyjna żyłka dla spinningistów. Wykonana w technologii potrójnej kompozycji: rdzeń z poliamidu o modyfikowanych łańcuchach polimerowych, otulina z elastycznego poliamidu RS oraz zewnętrzna ochronna warstwa z fluorocarbonu. Kolor żyłki jasnozielony.

PRIMERA PRO SPIN 150 m

NR KATALOGOWY	ŚREDNICA	WYTRZYMAŁOŚĆ
55-AD-125	0,125 mm	2,25 kg
55-AD-145	0,145 mm	2,85 kg
55-AD-161	0,161 mm	3,80 kg
55-AD-181	0,181 mm	4,80 kg
55-AD-202	0,202 mm	5,65 kg
55-AD-225	0,225 mm	6,50 kg
55-AD-254	0,254 mm	8,10 kg
55-AD-283	0,283 mm	9,75 kg
55-AD-312	0,312 mm	10,80 kg
55-AD-347	0,347 mm	12,85 kg

Właściwości:

- olbrzymia wytrzymałość na mokrym węźle
- niewidoczna w wodzie
- zredukowana rozciągliwość (20-24%)
- odporność na przecieranie
- doskonała trwałość
- supermocna na zrywanie



TANAKA

Fluorocarbon coated JAPANESE line

Made in Japan

cena od 16^{90*}

TANAKA - niewiarygodnie mocna żyłka ogólnego przeznaczenia. Wykonana w technologii potrójnej kompozycji: rdzeń z poliamidu o modyfikowanych łańcuchach polimerowych, otulina z elastycznego poliamidu RS oraz zewnętrzna ochronna warstwa z fluorocarbonu. Kolor żyłki jasnoszary.

TANAKA 150 m

NR KATALOGOWY	ŚREDNICA	WYTRZYMAŁOŚĆ
55-AN-161	0,161 mm	3,80 kg
55-AN-181	0,181 mm	4,80 kg
55-AN-202	0,202 mm	5,65 kg
55-AN-225	0,225 mm	6,50 kg
55-AN-242	0,242 mm	7,50 kg
55-AN-261	0,261 mm	8,75 kg
55-AN-283	0,283 mm	9,75 kg
55-AN-312	0,312 mm	10,80 kg
55-AN-347	0,347 mm	12,85 kg
55-AN-382	0,382 mm	14,70 kg

Właściwości:

- superwytrzymała na zrywanie
- niewidoczna w wodzie
- idealnie gładka
- brak pamięci
- odporna na szkodliwe działanie promieni UV



TITANIUM®

COMPETITION Fluorocarbon Coated Leader Line

Siła i wytrzymałość
made in Japan

cena od 5^{90*}

Titanium® Competition to żyłka przyponowa przeznaczona specjalnie dla wyczynowców startujących w zawodach spławikowych. Odporność na ścieranie oraz na osłabiające działanie zanieczyszczeń chemicznych i promieniowanie UV zapewnia jej najnowocześniejsza powłoka fluorocarbonowa. Świetna również do metody skróconego zestawu przy połowie na baty i tyczki. Niewidoczny w wodzie jasnopertowy kolor.

TITANIUM® COMPETITON 25 m

NR KATALOGOWY	ŚREDNICA	WYTRZYMAŁOŚĆ
55-AO-085	0,085 mm	0,85 kg
55-AO-105	0,105 mm	1,25 kg
55-AO-125	0,125 mm	1,90 kg
55-AO-145	0,145 mm	2,45 kg
55-AO-165	0,165 mm	3,05 kg
55-AO-185	0,185 mm	4,20 kg
55-AO-205	0,205 mm	5,30 kg
55-AO-225	0,225 mm	5,95 kg



METHOD Feeder

Copolymer made in Japan

cena od 16^{90*}

Japońska, specjalistyczna żyłka o ciemnobrązowym zabarwieniu, przeznaczona do połowów z koszykiem zanętowym. Szybko-tonąca, wyjątkowo odporna na przetarcia, superwytrzymała na węzły, wykazuje brak pamięci i odporność na szkodliwe działanie promieni UV. Gładka powierzchnia zapewnia dalekie i precyzyjne rzuty zestawem. Kolor żyłki ciemnobrązowy.

METHOD FEEDER 150 m

NR KATALOGOWY	ŚREDNICA	WYTRZYMAŁOŚĆ
55-SF-118	0,18 mm	4,55 kg
55-SF-120	0,20 mm	5,30 kg
55-SF-122	0,22 mm	6,15 kg
55-SF-124	0,24 mm	7,10 kg
55-SF-126	0,26 mm	8,10 kg
55-SF-128	0,28 mm	9,20 kg

Właściwości:

- wyjątkowo odporna na przetarcia
- super wytrzymała na węzły
- brak pamięci
- odporna na szkodliwe działanie promieni UV



BLACK ROCK

Made in Europe

cena od 36^{90*}

Żyłka nowej generacji opracowana specjalnie na potrzeby wędkarstwa karpiego. Charakteryzuje się niską rozciągliwością, dużą wytrzymałością oraz dzięki dodatkowej powłoce silikonowej zwiększoną odpornością na przetarcia i uszkodzenia mechaniczne. Czarny kolor żyłki sprawia, że jest niewidoczna na dnie.

BLACK ROCK 600 m

NR KATALOGOWY	ŚREDNICA	MAKS. WAGA RYBY*
55-BB-624	0,245 mm	11 kg
55-BB-626	0,260 mm	13 kg
55-BB-628	0,275 mm	15 kg
55-BB-630	0,300 mm	17 kg
55-BB-633	0,330 mm	20 kg
55-BB-635	0,350 mm	23 kg
55-BB-640	0,400 mm	28 kg



SILURO MONSTER

EXTRA STRONG FISHING LINE

cena od 27^{90*}

Made in Europe

Specjalistyczna żyłka opracowana do połowu sumów. Jej niska rozciągliwość gwarantuje skuteczne zacięcie z dużej odległości, a duża wytrzymałość zapewnia bezpieczny hol wielkich sumów. Siluro Monster, w porównaniu do uniwersalnych żyłek, ma znacznie wzmocnioną odporność na przetarcia. Kolor czarny.

SILURO MONSTER 250 m

NR KATALOGOWY	ŚREDNICA	MAKS. WAGA RYBY**
55-BM-240	0,400 mm	28,00 kg
55-BM-245	0,450 mm	30,00 kg
55-BM-250	0,500 mm	40,00 kg
55-BM-260	0,600 mm	60,00 kg

Właściwości:

- olbrzymia wytrzymałość na mokrym węzle
- niewidoczna na ciemnym dnie
- niska rozciągliwość
- doskonała trwałość
- supermocna na zrywanie
- odporna na przetarcia



** maksymalna waga holowanej ryby, zależy od umiejętności wędkarza

SERIA ŻYŁEK TITAN POWER

TITAN POWER® SPINNING (150 m)

cena od 11^{90*}

Żyłka jest mało rozciągliwa i bardzo mocna na mokrym węźle. Posiada jasnoniebieski kolor, który jest niewidoczny w wodzie. Dzięki precyzyjnej kalibracji średnica żyłki na całej długości jest jednakowa, co zapewnia dużą wytrzymałość liniową. Dostępna w ośmiu średnicach, dzięki czemu można dobrać odpowiednią grubość żyłki na średnie i duże okazy drapieźników. Kolor żyłki jasnoniebieski.

TITAN POWER® SPINNING 150 m

NR KATALOGOWY	ŚREDNICA	MAKS. WAGA RYBY**
55-BD-155	0,155 mm	5 kg
55-BD-175	0,175 mm	6 kg
55-BD-195	0,195 mm	8 kg
55-BD-215	0,215 mm	10 kg
55-BD-235	0,235 mm	13 kg
55-BD-260	0,260 mm	15 kg
55-BD-295	0,295 mm	17 kg
55-BD-330	0,330 mm	21 kg



TITAN POWER® ULTRA STRONG (150 m)

cena od 11^{90*}

Titan Power Ultra Strong to uniwersalna żyłka spełniająca wymogi wędkarstwa spltawikowego. Cechuje ją wyjątkowa miękkość, co sprzyja oddawaniu dalekich i precyzyjnych rzutów. Dzięki odpowiedniej kalibracji, żyłka posiada jednakową średnicę na całej długości oraz dużą wytrzymałość na mokrym węźle. Kolor żyłki jasnoszary.

TITAN POWER® ULTRA STRONG 150 m

NR KATALOGOWY	ŚREDNICA	MAKS. WAGA RYBY**
55-BE-155	0,155 mm	5 kg
55-BE-175	0,175 mm	6 kg
55-BE-195	0,195 mm	8 kg
55-BE-215	0,215 mm	10 kg
55-BE-235	0,235 mm	13 kg
55-BE-260	0,260 mm	15 kg
55-BE-295	0,295 mm	17 kg
55-BE-330	0,330 mm	21 kg
55-BE-400	0,400 mm	26 kg



TITAN POWER® METHOD FEEDER (150 m)

cena od 11^{90*}

Titan Power Method Feeder to nasza propozycja dla wędkarzy łowiących na metodę oraz inne techniki gruntowe. Bardzo wytrzymała, odporna na przecieranie linka o brązowym kolorze jest niewidoczna na mulistym dnie dla żerujących ryb, przez co chętniej podchodzą one do przynęty. Precyzyjna kalibracja średnicy linki na całej długości zapewnia wyjątkową gładkość powierzchni, dzięki czemu możemy wykonywać dalekie i precyzyjne rzuty. Bardzo mocna na mokrym węźle. Kolor żyłki brązowy.

TITAN POWER® METHOD FEEDER 150 m

NR KATALOGOWY	ŚREDNICA	MAKS. WAGA RYBY**
55-BA-175	0,175 mm	6 kg
55-BA-195	0,195 mm	8 kg
55-BA-215	0,215 mm	10 kg
55-BA-235	0,235 mm	13 kg
55-BA-260	0,260 mm	15 kg
55-BA-295	0,295 mm	17 kg
55-BA-325	0,325 mm	21 kg
55-BA-345	0,345 mm	24 kg



TITAN POWER® CARP (150 m)

cena od 12^{90*}

Titan Power Carp to żyłka opracowana dla karpiarzy z uwzględnieniem sugestii najlepszych specjalistów w tej dziedzinie wędkarstwa. Charakteryzuje się dużą miękkością i wytrzymałością. Czarny kolor żyłki sprawia, że jest niewidoczna na dnie.

TITAN POWER® CARP 150 m

NR KATALOGOWY	ŚREDNICA	MAKS. WAGA RYBY**
55-BG-024	0,245 mm	11 kg
55-BG-026	0,260 mm	13 kg
55-BG-028	0,275 mm	15 kg
55-BG-030	0,300 mm	17 kg
55-BG-033	0,330 mm	20 kg
55-BG-035	0,350 mm	23 kg
55-BG-040	0,400 mm	28 kg



TITAN POWER® SPIN (150 m)

cena od 8^{90*}

NEW

Nowa odsłona popularnej już żyłki Titan Power Spinning. Udało nam się osiągnąć jeszcze lepszą odporność na przetarcia, zachowując bardzo małą rozciągliwość, co jest podstawą w przypadku łowienia na spinning. Precyzyjna kalibracja zapewnia jednakową średnicę na całej długości, dając dużą wytrzymałość liniową. Nowy transparentny kolor sprawia, że żyłka jest jeszcze mniej widoczna dla ryb, co może pozytywnie wpłynąć na ilość brań.

TITAN POWER® SPIN 150 m

NR KATALOGOWY	ŚREDNICA	MAKS. WAGA RYBY**
55-TPS-015	0,155 mm	5 kg
55-TPS-018	0,180 mm	7 kg
55-TPS-020	0,205 mm	9 kg
55-TPS-022	0,225 mm	11 kg
55-TPS-025	0,250 mm	14 kg
55-TPS-027	0,275 mm	16 kg
55-TPS-030	0,300 mm	19 kg
55-TPS-032	0,325 mm	21 kg



TITAN POWER® FLOAT (150 m)

cena od 8^{90*}

NEW

Titan Power Float to uniwersalna żyłka przeznaczona głównie do metody spławikowej. Precyzyjna kalibracja zapewnia jednakową średnicę na całej długości, dając dużą wytrzymałość liniową oraz odporność na przetarcia. Dzięki niezwyklej miękkości i małej pamięci żyłka płynnie przechodzi przez przelotki, co przekłada się na oddawanie dalekich rzutów nawet lekkim zestawem. Dostępna w kolorze jasnoszarym.

TITAN POWER® FLOAT 150 m

NR KATALOGOWY	ŚREDNICA	MAKS. WAGA RYBY**
55-TPF-018	0,180 mm	7 kg
55-TPF-020	0,205 mm	9 kg
55-TPF-022	0,225 mm	11 kg
55-TPF-025	0,250 mm	14 kg
55-TPF-027	0,275 mm	16 kg
55-TPF-030	0,300 mm	19 kg
55-TPF-032	0,325 mm	21 kg
55-TPF-035	0,350 mm	24 kg
55-TPF-038	0,385 mm	29 kg



TITAN POWER® FEEDER (150 m)

cena od 8^{90*}

NEW

Udoskonalona żyłka Titan power Feeder przeznaczona jest dla osób łowiących na metody gruntowe. Poprawiona została między innymi odporność na przetarcia, co przy częstym kontakcie linki z dnem będzie miało niebagatelne znaczenie. Precyzyjna kalibracja zapewnia jednakową średnicę na całej długości. Dzięki temu wytrzymałość liniowa i na mokrym węźle jest bardzo duża. Brązowy kolor sprawia, że żyłka jest niewidoczna dla ryb na większości rodzajów dna.

TITAN POWER® FEEDER 150 m

NR KATALOGOWY	ŚREDNICA	MAKS. WAGA RYBY**
55-TPA-018	0,180 mm	7 kg
55-TPA-020	0,205 mm	9 kg
55-TPA-022	0,225 mm	11 kg
55-TPA-025	0,250 mm	14 kg
55-TPA-027	0,275 mm	16 kg
55-TPA-030	0,300 mm	19 kg
55-TPA-032	0,325 mm	21 kg
55-TPA-035	0,350 mm	24 kg



Plecionki w technologii wstępnego naciągu NPST (New Pre-Stretch Technology) z włókien Spectra made in USA.

Dzięki procesowi wstępnego naciągu początkowa średnica plecionki ulega zmniejszeniu, zachowując przy tym 100% wytrzymałości pierwotnej grubości. Dzięki podwójnemu, molekularnemu kryciu w technologii DMC (Double Molecular Coating), gwarantuje ochronę przed promieniowaniem UV oraz brak nasiąkliwości nawet po długim użytkowaniu.

Honeywell
Spectra® fiber
MADE IN USA

Idealnie okrągły przekrój plecionki w technologii NPST.



średnica 0,12 mm - wytrzymałość 9,70 kg



Standardowa plecionka

Standardowa plecionka o dużo większej średnicy i rzadszym splocie wchłaniającym wodę.



Owalny przekrój innych plecionek.



Od kilku lat stosujemy plecionki z firmy Robinson. Używamy plecionek, które zostały stworzone do spinningowania. Są to głównie plecionki Robinson Phantom Prime oraz Robinson Titan Power.

Wszystkie plecionki z firmy Robinson są wykonane z najwyższej klasy włókien Spectra Fiber, które są produkowane w Stanach Zjednoczonych przez uznaną na całym świecie, firmę Honeywell. Samo pochodzenie włókien, z których produkowane są plecionki Robinson, świadczy o renomie i wysokiej klasie produktu. I to się potwierdza podczas ich użytkowania! Są naprawdę świetne. Zachowują swoje właściwości przez długi czas, nie niszczą się i nie mechacą. Zachowują swoją wytrzymałość i są odporne na działania wody i innych zewnętrznych czynników. Plecionki z firmy Robinson, które są produkowane z włókien Honeywell są godne polecenia nawet najbardziej wymagającym wędkarzom. To wysoka jakość i niezawodny produkt!

Polecamy www.przewodnicywedkarscy.pl.

PHANTOM PRIME 8

Braided Line

Ośmiopłotowa plecionka PHANTOM PRIME to kolejna generacja znakomitej linki wyprodukowanej z najwyższej jakości włókien w nowatorskiej technologii wstępnego naciągu NPST (New Pre-Stretch Technology)

To plecionka idealna w każdym calu! Jej największą zaletą jest jej gładkość i miękkość. Włókna zostały splecione w technologii ośmiopłotowej niesamowicie ciasno, dzięki czemu ma idealnie okrągły przekrój oraz gładką powierzchnię. To znacząco wydłużyło rzut przynętą. Znacząco też obniżyła się jej średnica, przy jednoczesnym zachowaniu wysokiej wytrzymałości. Najnowszy sposób krycia i impregnacji włókien DMC (Double Molecular Coating) gwarantuje ochronę przed promieniowaniem UV oraz brak nasiąkliwości nawet po długim użytkowaniu. To czyni ją idealną plecionką do spinningowania tam gdzie liczy się długość rzutu i precyzyjność podania oraz duży komfort użytkowania.

Dostępna jest w dwóch kolorach: jasno i ciemno zielonym.

PLECIONKA PHANTOM PRIME X8 DARK GREEN

NR. KAT.	10 m	NR. KAT.	150 m	ŚRED.	WYTRZ.
56-RR-006		56-RR-060		0,060	5,4 kg
56-RR-008		56-RR-080		0,080	6,8 kg
56-RR-010		56-RR-100		0,100	9,5 kg
56-RR-012		56-RR-120		0,120	11,8 kg
56-RR-015		56-RR-150		0,150	15,2 kg
56-RR-018		56-RR-180		0,180	18,9 kg
56-RR-022		56-RR-220		0,220	24,8 kg

PLECIONKA PHANTOM PRIME X8 LIGHT GREEN

NR. KAT.	150 m	ŚREDNICA	WYTRZ.
56-RH-060		0,060	5,4 kg
56-RH-080		0,080	6,8 kg
56-RH-100		0,100	9,5 kg
56-RH-120		0,120	11,8 kg
56-RH-150		0,150	15,2 kg
56-RH-180		0,180	18,9 kg
56-RH-220		0,220	24,8 kg

cena od (10m) 9^{90*}

cena od (150m) 85^{90*}



PHANTOM PRIME 4

Braided Line

Czteropłotowa plecionka PHANTOM PRIME to kolejna generacja znakomitej linki wyprodukowanej z najwyższej jakości włókien w nowatorskiej technologii wstępnego naciągu NPST (New Pre-Stretch Technology).

Jeszcze mocniejsza, jeszcze cieńsza i jeszcze bardziej odporna na przetarcia. Ta czteropłotowa plecionka charakteryzuje się niesamowitą delikatnością i miękkością, jest też idealnie okrągła w przekroju. Została w znaczący sposób poprawiona jej wytrzymałość na zerwanie, a także odporność na czynniki zewnętrzne oraz przetarcia. Najnowszy sposób krycia i impregnacji włókien DMC (Double Molecular Coating) gwarantuje ochronę przed promieniowaniem UV oraz brak nasiąkliwości nawet po długim użytkowaniu. To czyni ją idealną plecionką do spinningowania w trudnym terenie takim jak niewielkie górskie potoki i wielkie nizinne rzeki. Dostępna jest w dwóch kolorach: jasno i ciemno zielonym.

PLECIONKA PHANTOM PRIME X4 DARK GREEN

NR. KAT.	10 m	NR. KAT.	150 m	ŚRED.	WYTRZ.
56-RD-006		56-RD-060		0,060	5,1 kg
56-RD-008		56-RD-080		0,080	6,2 kg
56-RD-010		56-RD-100		0,100	8,4 kg
56-RD-012		56-RD-120		0,120	11,3 kg
56-RD-015		56-RD-150		0,150	14,8 kg
56-RD-018		56-RD-180		0,180	18,4 kg
56-RD-020		56-RD-200		0,200	22,7 kg
56-RD-023		56-RD-230		0,230	25,9 kg

PLECIONKA PHANTOM PRIME X4 LIGHT GREEN

NR. KAT.	150 m	ŚREDNICA	WYTRZYMAŁOŚĆ
56-RL-060		0,060	5,1 kg
56-RL-080		0,080	6,2 kg
56-RL-100		0,100	8,4 kg
56-RL-120		0,120	11,3 kg
56-RL-150		0,150	14,8 kg
56-RL-180		0,180	18,4 kg
56-RL-200		0,200	22,7 kg
56-RL-230		0,230	25,9 kg

cena od (10m) 5^{90*}

cena od (150m) 50^{90*}



TITAN POWER X8

Uniwersalna, bardzo miękka i wytrzymała plecionka wykonana ze splotu 8 mikrowłókien. Przeznaczona głównie do metody spinningowej. Każde z włókien pokryte jest dodatkową powłoką pozwalającą oddawać dalekie i precyzyjne rzuty. Nie jest rozciągliwa, za to jest bardzo wytrzymała na przetarcia. Dostępna w kolorach jasnozielonym oraz pomarańczowym.

PLECIONKA ROBINSON TITAN POWER X8 135 M

NR. KAT. (ZIELONA)	NR. KAT. (POMARAŃCZOWA)	ŚREDNICA	WYTRZYMAŁOŚĆ
56-T8-108	56-T8-308	0,08 mm	7,5 kg
56-T8-110	56-T8-310	0,10 mm	8,5 kg
56-T8-112	56-T8-312	0,12 mm	13,0 kg
56-T8-114	56-T8-314	0,14 mm	16,5 kg
56-T8-116	56-T8-316	0,16 mm	20,0 kg
56-T8-118	56-T8-318	0,18 mm	23,0 kg
56-T8-120	56-T8-320	0,20 mm	26,0 kg
56-T8-122	56-T8-322	0,22 mm	29,0 kg
56-T8-124	56-T8-324	0,24 mm	33,0 kg
56-T8-128	56-T8-328	0,28 mm	39,0 kg

NEW



cena od 35^{90*} (135 m)

POMARAŃCZOWA

TITAN POWER X4

Bardzo wytrzymała plecionka dedykowana przede wszystkim spinningistom. Mała rozciągliwość gwarantuje pewne zacięcie oraz bezpieczny hol ryby. Titan Power GA X4 jest nienasiąkliwa i długo zachowuje swoje pierwotne właściwości. Dostępna w kolorach jasnozielonym i pomarańczowym.

PLECIONKA ROBINSON TITAN POWER X4 135 M

NR. KAT. (ZIELONA)	NR. KAT. (POMARAŃCZOWA)	ŚREDNICA	WYTRZYMAŁOŚĆ
56-T4-104	56-T4-304	0,04 kg	4,5 kg
56-T4-106	56-T4-306	0,06 kg	5,5 kg
56-T4-108	56-T4-308	0,08 kg	7,0 kg
56-T4-110	56-T4-310	0,10 kg	8,0 kg
56-T4-112	56-T4-312	0,12 kg	12,0 kg
56-T4-114	56-T4-314	0,14 kg	16,0 kg
56-T4-116	56-T4-316	0,16 kg	19,0 kg
56-T4-118	56-T4-318	0,18 kg	22,0 kg
56-T4-120	56-T4-320	0,20 kg	24,0 kg
56-T4-122	56-T4-322	0,22 kg	27,0 kg
56-T4-124	56-T4-324	0,24 kg	30,0 kg
56-T4-128	56-T4-328	0,28 kg	38,0 kg

NEW



cena od 23^{90*} (135 m)

POMARAŃCZOWA

TITAN POWER X8

Titan Power Feeder to plecionka przeznaczona do metody, feedera oraz innych technik gruntowych. Spliciona z 8 mikrowłókien jest super wytrzymała i odporna na przetarcia. Dzięki dodatkowej powłoce łatwiej przechodzi przez przelotki, co pozwala wykonywać dalekie i precyzyjne rzuty. Dostępna w kolorze brązowym.

PLECIONKA ROBINSON TITAN POWER X8 METHOD FEEDER 150 M

NR. KAT. (ZIELONA)	ŚREDNICA	WYTRZYMAŁOŚĆ
56-T8-608	0,08 mm	7,5 kg
56-T8-610	0,10 mm	8,5 kg
56-T8-612	0,12 mm	13,0 kg
56-T8-614	0,14 mm	16,5 kg

NEW



cena od 43^{90*} (150 m)

TITAN POWER X4

Plecionka wykonana z 4 mikrowłókien przeznaczona do wszystkich metod gruntowych. Jej głównymi zaletami są odporność na przetarcia i duża wytrzymałość. Specjalna powłoka pozwala wykonywać dalekie i precyzyjne rzuty. Brązowy kolor sprawia, że plecionka jest praktycznie niewidoczna na dnie.

PLECIONKA ROBINSON TITAN POWER X4 METHOD FEEDER 150 M

NR. KAT. (ZIELONA)	ŚREDNICA	WYTRZYMAŁOŚĆ
56-T4-608	0,08 mm	7,0 kg
56-T4-610	0,10 mm	8,0 kg
56-T4-612	0,12 mm	12,0 kg
56-T4-614	0,14 mm	16,0 kg

NEW



cena od 26^{90*} (150 m)

TITANIUM®

High Carbon Steel • Chemically sharpened

OSTRE



Titanium Classic 04-P



Kotwica morska 3M1

MOCNE



Titanium
Chinu 115G

PEWNE

JAPANESE TECHNOLOGY

ROBINSON®

www.robinson.pl

ROBINSON HOOK TECHNOLOGY

Haki Titanium® to nasza wizytówka technologiczna, rewelacyjnie przyjmowana na światowych rynkach wędkarskich. Dzięki wiedzy, jaką dysponują zawodnicy drużyny splotnikowej ROBINSON Team, dzięki olbrzymiemu doświadczeniu naszego zaplecza technicznego stworzyliśmy unikalną ofertę nowoczesnych haków wędkarskich, produkowanych według najwyższych, światowych standardów Hi-Tech, która staje się wzorcem dla innych wytwórców.

W produkcji haczyków ważne są dwa elementy: technologia i doświadczenie. Haki Titanium® są produktem, w którym oba wymienione elementy są zawarte w idealnej proporcji.

Technologia RHT (Robinson Hook Technology) opiera się na wykorzystaniu stali węglowej najwyższej jakości, o jednorodnej strukturze wewnętrznej, charakteryzującej się najbardziej wysrubowanymi właściwościami wytrzymałościowymi, głównie odpornością na zginanie. Nasze haki nie pękają! Stal ma tak olbrzymią sprężystość, że nawet przy ekstremalnych obciążeniach nie występują odkształcenia plastyczne i nie pojawiają się pęknięcia. Ogromne znaczenie ma faza procesu technologicznego, w którym utrwalane są główne parametry wytrzymałościowe. Każdy haczyk poddawany jest specjalnej obróbce termicznej zakończonej hartowaniem. Uwaga: RHT jest technologią, która w 100% eliminuje możliwość przehartowywania haczyków!

Najważniejsze, wspólne cechy haków Titanium® to przede wszystkim:

- FANTASTYCZNA OSTROŚĆ;
- OLBRZYMA WYTRZYMAŁOŚĆ NA ZGINANIE;
- ODPORNOŚĆ NA STĘPIENIE;
- 100% ZABEZPIECZENIE PRZED KOROZJĄ.

Wyjątkowy jest także proces ostrzenia, w którym wykorzystywane są metody elektrochemiczne i mechaniczne przy stałym wspomaganie zaawansowanych systemów komputerowych. Ponieważ wszystkie haki Titanium® wykonywane są na nowych maszynach sterowanych centralnym systemem komputerowym, zapewniona jest stuprocentowa powtarzalność kształtu. Haki Titanium® stały się błyskawicznie przebojem polskiego rynku wędkarskiego, gdyż stanowią idealne połączenie najnowocześniejszej technologii oraz doświadczeń polskich wędkarzy. Każdy model został zaprojektowany ściśle według wskazówek i sugestii praktyków ekspertów łowiących wszystkie gatunki ryb na poziomie profesjonalnym. Każdy model został jednocześnie poddany długiemu testowaniu, które potwierdziło skuteczność haczyka na łowisku.



LEGENDA:

BR Brązowy	LB Jasno-brązowy	R Czerwony	DB Granatowy	N Nikiel	RC Czerwony powlekany	UV Jasnofioletowy	Y Żółty				
BL Czarny	BN Czarny nikiel	BM Czarny mat	G Złoty	S Srebrny							
T Duratin	TIN Cyna	TC Teflon	SWP Odporny na wodę morską	x1 Bardzo mocny	x2 2-krotnie mocniejszy	x4 4-krotnie mocniejszy					

BIG FISH

Wielkie haki na drapieżniki

Numer katalogowy 02-P-188DB-...

Wielkość haka

KOTWICA MORSKA

3M1

50 szt. w opakowaniu

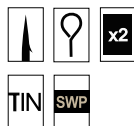

BIG FISH

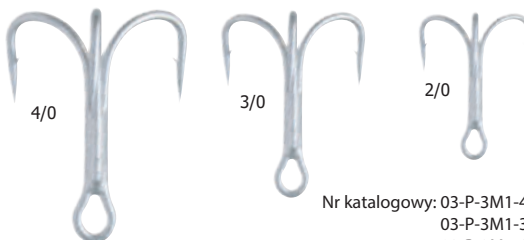

Nr katalogowy: 03-P-3M1-4/0
03-P-3M1-3/0
03-P-3M1-2/0

4/0, 3/0, 2/0

Super mocne kotwice z powłoką odporną na działanie słonej wody. Ich duża wielkość sprawia, że są niesłychanie skuteczne przy połowie na pilkery oraz przynęty zwierzęce na łowiskach bałtyckich i atlantyckich. Są również przydatne przy zbrojeniu dużych zestawów i systemów trollingowych na wielkie szczupaki i sumy.

HAK MORSKI DO PRZYWIESZEK

M01

100 szt. w opakowaniu

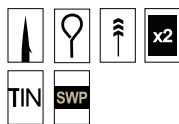

BIG FISH

Nr katalogowy: 02-P-M01-5/0
02-P-M01-3/0

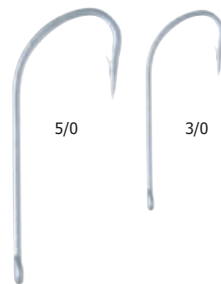

5/0, 3/0

Specjalistyczny hak z przeznaczeniem do łowienia w morzu. Nadaje się doskonale do przywieszek na zestawach z pilkerami lub przynętami naturalnymi w czasie obławiania głębi mórz. Cynowana powłoka sprawia, że jest on odporny na słoną wodę, a długi trzonek pewnie trzyma rybę w czasie holu. Rozmiary 5/0 i 3/0 pozwalają łowić na nie wielkie okazy i wykorzystywać je również do dużych zestawów trollingowych i żywcowych.



02-P-400BN-...

CAT FISH 400 BN

Pro Catfish



BIG FISH

2 szt. w opak.

10/0, 8/0, 6/0, 4/0, 2/0

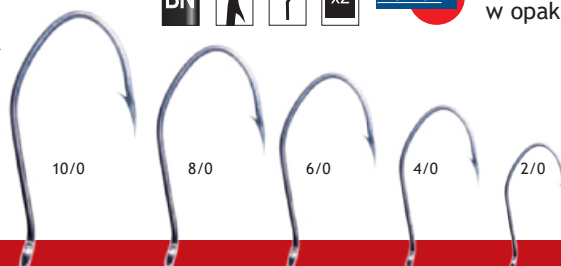

Seria ultramocnych haków o kształcie dopasowanym do holowania wielkich sumów. Najwyższej jakości stal węglowa gwarantuje ich ogromną moc. Polecane są również do połowu wielkich okazów innych gatunków ryb metodą gruntową lub na splotnik na żywcę.

Kotwice i haki

FAST CHANGE
303

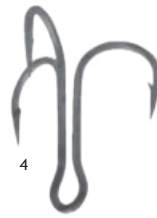

40 szt. w opakowaniu

Numer katalogowy
03-303-04-K

4

Bardzo praktyczna kotwica trójramienna z jednym ramieniem niepołączonym z trzonkiem, dzięki czemu można ją szybko wymieniać na zestawie bez stosowania kółka łącznikowego. Przydatna przy metodzie żywcowej i spinningowej, do dozbierania zestawów trollingowych, miękkich przynęt, woblerów i innych sztucznych przynęt.

KOTWICA POTRÓJNA
302

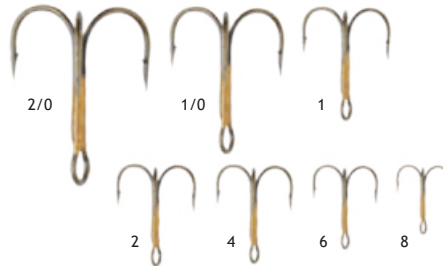

50 szt. w opakowaniu

Numer katalogowy
03-P-302-2/0
03-P-302-1/0
03-P-302-01
03-P-302-02
03-P-302-04
03-P-302-06
03-P-302-08

2/0, 1/0, 1, 2, 4, 6, 8

Klasykna trójramienna kotwica o półokrągłych łukach. Siedem wielkości kotwic pozwala dobrać odpowiednią do rozmiarów sztucznej przynęty spinningowej lub wielkości żywca przy metodzie żywcowej. Groty kotwic są bardzo ostre, a ich wytrzymałość została sprawdzona przy połowie dużych drapieżników.

KOTWICA PODWÓJNA
202

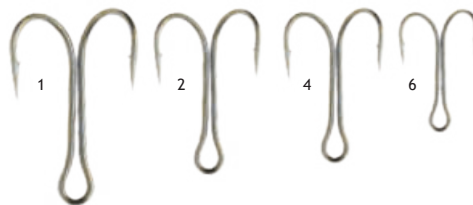

50 szt. w opakowaniu

Numer katalogowy
03-P-202-01
03-P-202-02
03-P-202-04
03-P-202-06

2/0, 1/0, 1, 2, 4, 6, 8

Doskonała kotwica dwuramienna przeznaczona do połowów żywcowych. Niepołączone ramiona sprawiają, że jest ona bardzo praktyczna przy przygotowywaniu systemów spinningowych i żywcowych. Cztery wielkości pozwalają odpowiednio dobrać rozmiar do wielkości żywca czy filetu. Szczególnie przydatna przy połowie sandaczy i szczupaków.

KOTWICA POTRÓJNA
POWLEKANA TITANIUM 3S UV



NEW

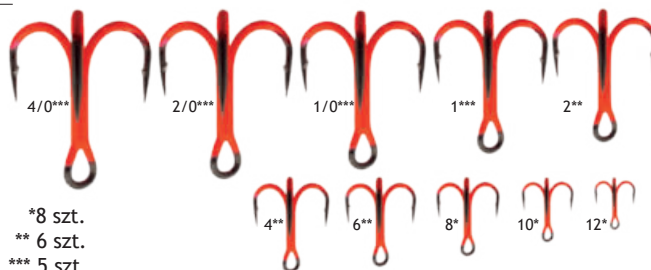

Numer katalogowy
03-P-35C-4/0
03-P-35C-2/0
03-P-35C-1/0
03-P-35C-01
03-P-35C-02
03-P-35C-04
03-P-35C-06
03-P-35C-08
03-P-35C-10
03-P-35C-12

*8 szt.
** 6 szt.
*** 5 szt.
w opakowaniu

4/0, 2/0, 1/0, 1, 2, 4, 6, 8, 10, 12

Powlekana kotwica 3S w kolorze czerwonym. To niezwykle istotny element każdego zestawu, dlatego warto postawić na najwyższą jakość. Farba Ultra Fiolet (UV) zwiększa widoczność przynęty a kolor dodatkowo ją uatrakcyjni. Niesamowicie mocna i bardzo ostra, daje pewność wyholowania nawet bardzo dużej ryby.

KOTWICA POTRÓJNA
TITANIUM 3S

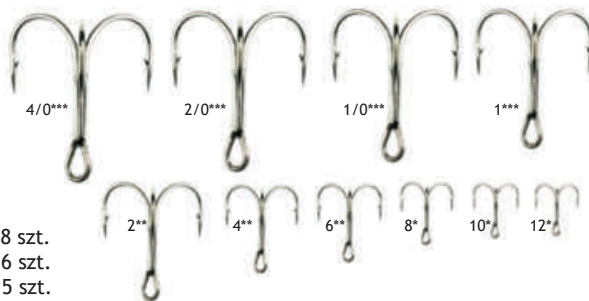

Numer katalogowy
NEW 03-P-3S-4/0
NEW 03-P-3S-2/0
03-P-3S-1/0
03-P-3S-01
03-P-3S-02
03-P-3S-04
03-P-3S-06
03-P-3S-08
03-P-3S-10
03-P-3S-12

*8 szt.
** 6 szt.
*** 5 szt.
w opakowaniu

4/0, 2/0, 1/0, 1, 2, 4, 6, 8, 10, 12

Bardzo mocna kotwica o klasycznym kształcie i półokrągłych łukach. 3S (STRONG-SHARP-SURE) to trzy cechy, które charakteryzują tą kotwicę. Niesamowicie ostre groty zapewniają pewne zacięcie każdej ryby. Jej wytrzymałość została przetestowana przy połowie dużych drapieżników. Występuje w ośmiu wielkościach, co pozwoli dobrać rozmiar do każdej zastosowanej przynęty

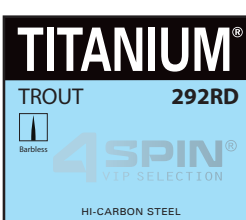

TROUT
292 RD



10 szt.
w opakowaniu

NEW

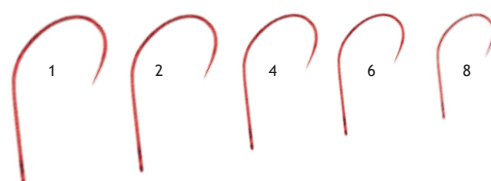

1, 2, 4, 6, 8

Czerwony haczyk bezzadziorny przeznaczony do uzbrajania błystek i woblerów. Duże oczko pozwala na swobodny ruch haczyka, zmniejszając prawdopodobieństwo wypięcia się ryby.

Numer katalogowy
02-S-292RD-...

Haki do bocznego troka

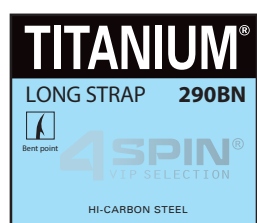

LONG STRAP
290 BN



10 szt.
w opakowaniu
Boczny trok

2, 4, 6, 8, 10
Haczyki do metody bocznego troka i czeburaszki, z oczkiem i zadziorami zapobiegającymi zsuwaniu się przynęty.

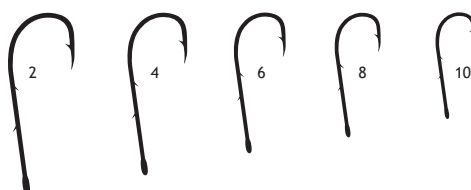

Numer katalogowy
02-P-290BN-...



LONG STRAP
290 RD

NEW



10 szt.
w opakowaniu
Boczny trok

2, 4, 6, 8, 10
Czerwony haczyk przeznaczony głównie do bocznego troka. Mikrozdziory na długim trzonku zapobiegają zsuwaniu się przynęty. Bardzo mocny i ostry.

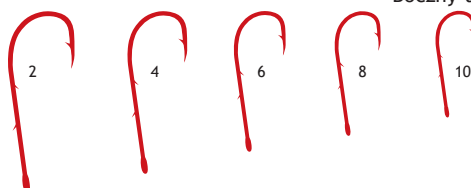

Numer katalogowy
02-S-290RD-...

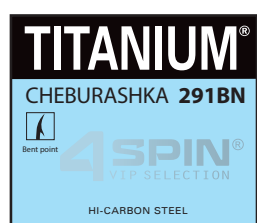

CHEBURASHKA
291 BN



10 szt.
w opakowaniu
Boczny trok

1, 2, 4, 6, 8
Kute haczyki do czeburaszki i metody bocznego troka. Wyjątkowa ostrość oraz mikrozdziory zapewniają pewny hol ryby.

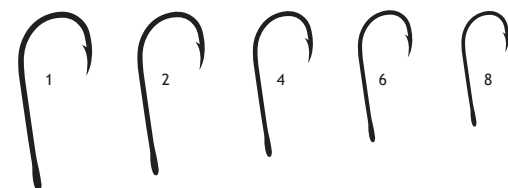

Numer katalogowy
02-P-291BN-...



CHEBURASHKA
291 RD

NEW



10 szt.
w opakowaniu
Boczny trok

1, 2, 4, 6, 8
Mocny haczyk przeznaczony do łowienia z cheburashką. Niezwykła ostrość i mikrozdziory zapewniają pewne zacięcie i hol ryby. Kolor czerwony.

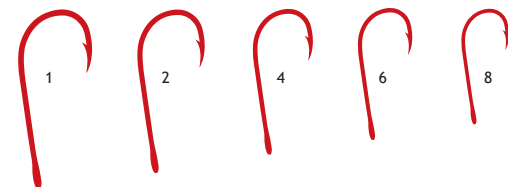

Numer katalogowy
02-S-291RD-...

Haki do drop shota

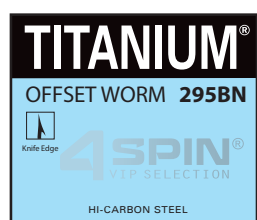

OFFSET WORM
295 BN



5 szt.
w opakowaniu
Drop shot

2/0, 1/0, 1, 2, 4, 6
Uniwersalne haki offsetowe przeznaczone do zbrojenia większości przynęt gumowych, w szczególności przynęt typu drop shot.

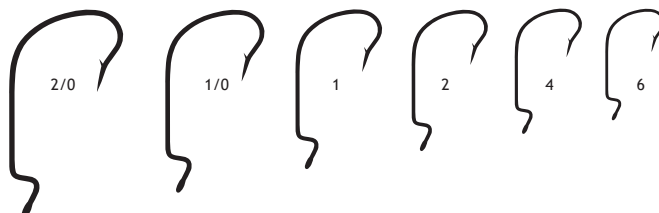

Numer katalogowy
02-P-295BN-...

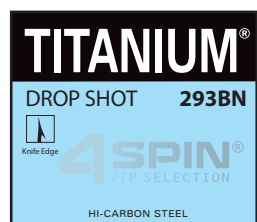

DROP SHOT
293 BN

NEW



10 szt.
w opakowaniu
Drop shot

1/0, 1, 2, 4, 6
Haczyk o bardzo szerokim kolanku przeznaczony do zbrojenia przynęt gumowych w metodzie Drop Shot. Dzięki swojej budowie pozwala na użycie nawet dużych gum.

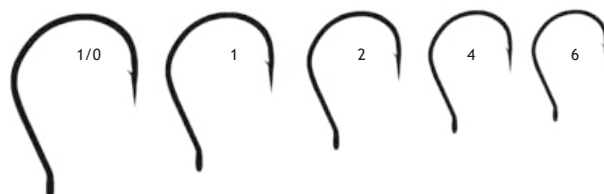

Numer katalogowy
02-S-293BN-...

Haki Method Feeder



Method Feeder
501 BM



10 szt.
w opakowaniu

6, 8, 10, 12, 14, 16



Kute haczyki bezzadziorew z oczkiem do prezentowania przynęt na włosie. Szeroki łuk kolankowy zapewnia pewny hol ryby.

Numer katalogowy
02-P-501BM-...

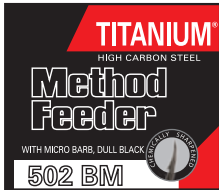

Method Feeder
502 BM

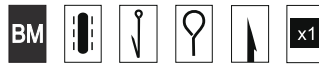

10 szt.
w opakowaniu

6, 8, 10, 12, 14, 16



Kute haczyki z oczkiem do prezentowania przynęt na włosie. Szeroki łuk kolankowy oraz mikrozdziorek zapewniają pewny hol ryby.

Numer katalogowy
02-P-502BM-...



Method Feeder
503 BN



10 szt.
w opakowaniu

6, 8, 10, 12, 14, 16

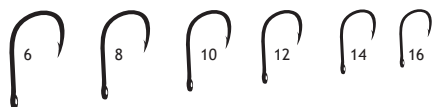

Mocny haczyk z mikrozdziorem przeznaczony do potowu największych ryb na Method Feeder.

Numer katalogowy
02-P-503BN-...



Method Feeder
504 BN

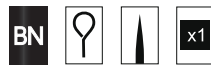

10 szt.
w opakowaniu

10, 12, 14, 16



Mocny haczyk bezzadziorew na największe ryby łowione na Method Feeder.

Numer katalogowy
02-P-504BN-...



Method Feeder
505 LB

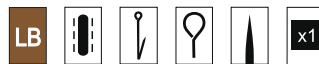

10 szt.
w opakowaniu

8, 10, 12, 14, 16

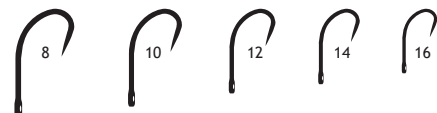

Kuty, sprawdzony wzór haka bezzadziorewego do zbrojenia większości przynęt na włosie. Jasnobrązowy, z oczkiem.

Numer katalogowy
02-P-505LB-...



Method Feeder
506 LB

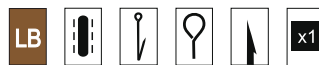

10 szt.
w opakowaniu

8, 10, 12, 14, 16

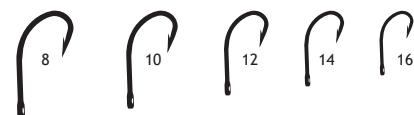

Kuty haczyk z mikrozdziorem do zbrojenia większości przynęt na włosie. Jasnobrązowy, z oczkiem.

Numer katalogowy
02-P-506LB-...



Method Feeder
508 BM



10 szt.
w opakowaniu

6, 8, 10, 12, 14

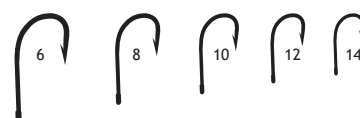

Klasyczny wzór kutego haczyka do Method Feedera z oczkiem i z mikrozdziorem.

Numer katalogowy
02-P-508BM-...

Haki do połowu karpia



CHINU CORN
115 Y



10 szt. w opakowaniu

1, 2, 4, 6, 8, 10, 12

Pro Carp

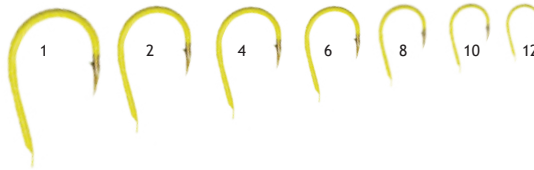

NEW

Haczyki do połowu dużych ryb karpiowatych. Niezwykle wytrzymałe i mocne. Dzięki żółtej powłoce są mniej widoczne dla ryb podczas łowienia na kukurydzę.

Numer katalogowy
02-P-115Y-...



CHINU
115 G



10 szt. w opakowaniu

1, 2, 4, 6, 8, 10, 12

Pro Carp



Seria mocnych haczyków z topatką przeznaczonych do połowu dużych ryb karpiowatych.

Numer katalogowy
02-P-115G-...



CHINU
115 BN



10 szt. w opakowaniu
*8 szt. w opakowaniu

2/0*, 1/0*, 1, 2, 4, 6, 8

Pro Carp



Seria mocnych haczyków z oczkiem przeznaczonych do połowu dużych ryb karpiowatych.

Numer katalogowy
02-P-115BN-...



MARU SODE
250 BN



10 szt.
w opakowaniu

5/0**, 3/0**, 2/0*, 1/0*, 1, 2, 4, 6, 8, 10

Pro Carp

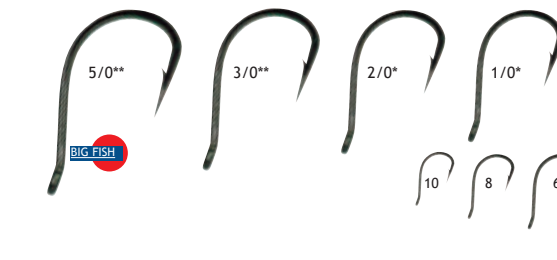

*8 szt.
*5 szt.
w opakowaniu

Haczyki do połowu metodą włośową, np. na kulki proteinowe, groch, ziarna kukurydzy. Duże rozmiary do połowu drapieżników, doskonałe na sumy.

Numer katalogowy
02-P-250BN-...



ISEAMA
240 BN



10 szt.
w opakowaniu

5/0**, 3/0**, 2/0*, 1/0*, 1, 2, 4, 6, 8, 10

Pro Carp

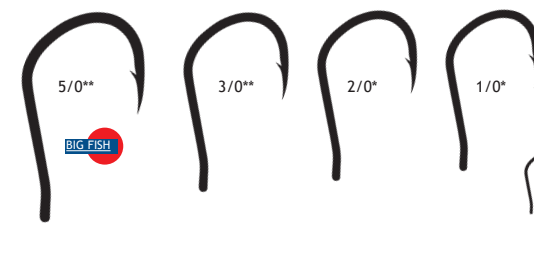

*8 szt.
*5 szt.
w opakowaniu

Jedna z najmocniejszych serii haczyków Titanium do stosowania przy połowach karpia, amurów, tołpyg. Duże rozmiary do połowu drapieżników, doskonałe na sumy.

Numer katalogowy
02-P-240BN-...

Haki do połowu lina



CHINTA
180 BN



10 szt. w opakowaniu

1, 2, 4, 5, 6

Pro Tench



Specjalistyczny haczyk do połowu linów z dużych głębokości metodami gruntowymi na różne rodzaje przynęt.

Numer katalogowy 02-P-180BN-...



UMI TANAGO
230 N



10 szt. w opakowaniu

4, 6, 8, 10, 12

Pro Tench



Numer katalogowy
02-P-230N-...

Haczyk do połowów gruntowych, srebrny kolor pozwala doskonale zamaskować haczyk w różnego rodzaju ciastkach oraz niektórych przynętach roślinnych, jak pęczak czy płatki owsiane.

Haki do połowu karasia



KEIRYU
170 BN



10 szt. w opakowaniu

6, 8, 10, 12, 14

Pro Crucian

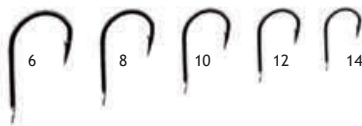

Model haczyka do połowu ryb spokojnego żeru na tak zwane delikatne przynęty, typu pinka, ochotka itd.

Numer katalogowy
02-P-170BN-...

Haki do połowu brzany



MARUSEIGO
145 BN



10 szt. w opakowaniu

4, 6, 8, 10, 12, 14

Pro Barbel



Seria haczyków z łopatką przeznaczonych do połowu metodami gruntowymi. Szczególnie przydatne do połowu brzany.

Numer katalogowy
02-P-145BN-...



MARUSEIGO
245 BN



10 szt. w opakowaniu

2, 4, 6, 8, 10

Pro Barbel



Seria haczyków z oczkiem przeznaczonych do połowu metodami gruntowymi. Szczególnie przydatne do połowu brzany.

Numer katalogowy
02-P-245BN-...

Haki do połowu leszcza



MASU
120 BN



10 szt. w opakowaniu

4, 6, 8, 10, 12

Pro Bream

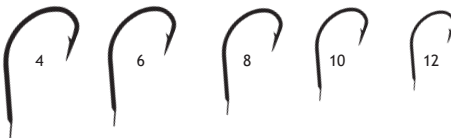

Doskonały model haka do połowu metodą gruntową na feedera lub pickera. Szczególnie przydatny na leszcza oraz duże okazy białej ryby.

Numer katalogowy
02-P-120BN-...



ROUND
BEND
186 G



10 szt. w opakowaniu

4, 6, 8, 10, 12

Pro Bream



Znakomity haczyk do okrągłych przynęt (kukurydza, groch, ciasto) na białą rybę.

Numer katalogowy
02-P-186G-...



TANAGO
130 G



10 szt. w opakowaniu

4, 6, 8, 10, 12, 14

Pro Bream

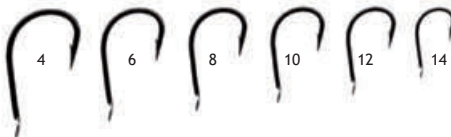

Haki do połowu ryb spokojnego żeru. Żółty kolor pozwala dopasować hak do większości przynęt roślinnych.

Numer katalogowy
02-P-130G-...



KAIZU
135 BN



10 szt. w opakowaniu

4, 6, 8, 10, 12

Pro Bream



Seria haczyków z łopatką przeznaczonych do połowu leszczy i innych ryb karpowatych metodami gruntowymi, kształt haczyków tzw „samozacinający”.

Numer katalogowy
02-P-135BN-...

Haki do połowu leszcza



Numer katalogowy
02-P-235BN-...

KAIZU
235 BN



10 szt. w opakowaniu

4, 6, 8, 10, 12

Pro Bream

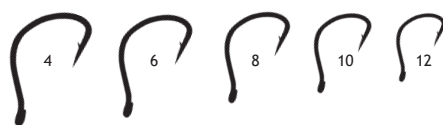

Seria haczyków z oczkiem przeznaczonych do połowu leszczy i innych ryb karpiowatych metodami gruntowymi, kształt haczyków tzw „samozacinający”.

Haki do połowu okonia



Numer katalogowy
02-P-182G-...

CRYSTAL
182 G



10 szt. w opakowaniu

1, 2, 4, 6, 8, 10

Pro Perch

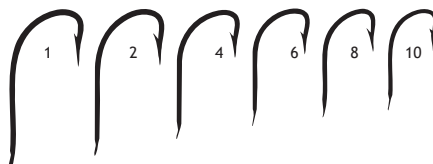

Doskonały, uniwersalny hak okoniowy, zarówno w połowie na szałwik, jak i metodami gruntowymi, do różnych rodzajów przynęt.



Numer katalogowy
02-P-188DB-...

LIMERICK
188 DB



1, 2, 4, 6, 8, 10

Pro Perch



Doskonały, uniwersalny hak okoniowy, zarówno w połowie na szałwik, jak i metodami gruntowymi, do różnych rodzajów przynęt. Szczególnie sprawdza się na ciemnym dnie.

Haki do połowu sandacza



Numer katalogowy
02-P-288DB-...

LIMERICK
288 DB



10 szt. w opakowaniu
*8 szt. w opakowaniu

2/0*, 1/0*, 1, 2

Pro Zander

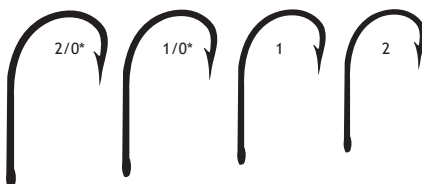

Cienki, a przy tym bardzo wytrzymały haczyk do połowu na żywca sandacza i szczupaków.

Haki do połowu węgorza



Numer katalogowy
02-P-225BR-...

BAITHOLDER
225 BR



10 szt. w opakowaniu
*8 szt. w opakowaniu

2/0*, 1/0*, 1, 2, 4, 6, 8

Pro Eel

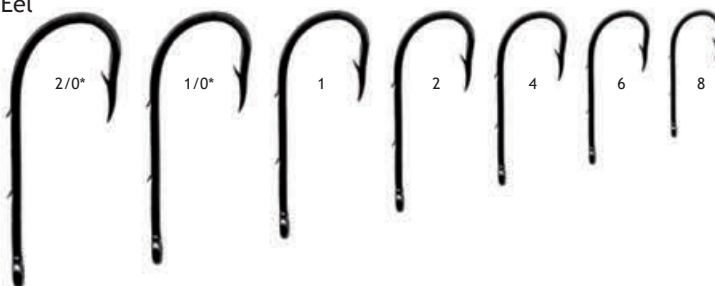

Typowy model haczyka do połowu węgorzy. Dzięki zadziom na trzonku przynęta typu rosówka lub czerwony robak nie zsuwa się z haczyka. Często wykorzystywany też do połowu na żywca lub martwą rybkę.



CRYSTAL
184 G



10 szt. w opakowaniu

6, 8, 10, 12, 14

Pro Roach

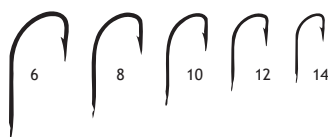

Bardzo cienkie haczyki do połowu białej ryby, znakomity do białych robaków i tzw. pinki.

Numer katalogowy
02-P-184G-...



SODE
105 G



10 szt. w opakowaniu

8, 10, 12, 14

Pro Roach



Haki do połowu na niewielkie przy-
nęty roślinne, np. pszenica, pę-
czak, płatki owsiane.

Numer katalogowy
02-P-105G-...



AJI
160 G



10 szt. w opakowaniu

6, 8, 10, 12

Pro Roach

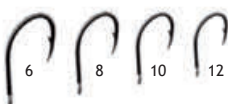

Model haczyka do połowu różnymi
metodami z dalekich odległości,
kształt oraz krótki trzonek po-
zwalają na zacięcie ryby z dużej
odległości oraz długi hol.

Numer katalogowy
02-P-160G-...

Haki muchowe



PRO FLY
300 BR



10 szt. w opakowaniu

6, 8, 10, 12, 14, 16

Pro Roach

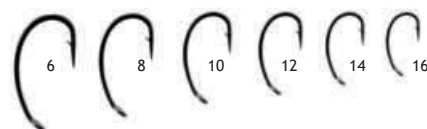

Specjalistyczny haczyk do nimfy,
tzw. kielżowy. Ważną zaletą takich
haków jest wyjątkowa ostrość oraz
sztywność, czyli mała podatność
na rozginanie. Dość duża waga za-
pewnia szybkie tonięcie nimfy.

Numer katalogowy
02-P-300BR-...



PRO FLY
305 BR



10 szt. w opakowaniu

6, 8, 10, 12, 14

Pro Roach

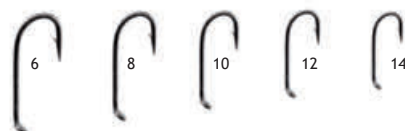

Specjalistyczny hak do mokrej
muchy. Ma charakterystyczne dłu-
gie żądło i jest bardzo mocny.

Numer katalogowy
02-P-305BR-...



PRO FLY
310 BR



10 szt. w opakowaniu

8, 10, 12, 14, 16

Pro Roach

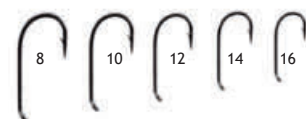

Specjalistyczny hak do suchej
muchy. Superlekki, kształt idealny
do imitacji jętek i chruścików.

Numer katalogowy 02-P-310BR-...

Doskonałe haki i doskonała żyłka precyzyjnie związane dają wędkarzowi komfort nad wodą. Przypon z hakami Robinson Titanium® gwarantuje pewność zacięcia i pewność trzymania ryby w czasie holu. Zastosowana żyłka Robinson Supercup® jest niesłychanie wytrzymała. Haki są perfekcyjnie dobrane do przynęt najczęściej stosowanych na dany gatunek ryby. Przypon ma długość 70 cm, a średnice zastosowanej żyłki wynoszą od 0,115 mm do 0,218 mm. Zarówno pokryta fluorocarbonem żyłka Supercup®, jak i haki były wielokrotnie testowane przez mistrzów Polski – członków klubu Robinson Team.

Haki z przyponami

TITANIUM®

Robinson Hook Technology



**CHINU
115 G**

Pro Carp



Przypon wiązany na haczyku z łopatką przeznaczonym do połowu dużych ryb karpiowatych.



Numer katalogowy	Wielkość haka	Średnica żyłki
01-S-115G-06	6	0,172 mm
01-S-115G-08	8	0,147 mm
01-S-115G-10	10	0,128 mm
01-S-115G-12	12	0,128 mm

10 szt. w opakowaniu



**ISEAMA
240 BN**

Pro Carp



Przypon wiązany na haczyku do stosowania przy połowach karpia, amurów, tołpyg.



Numer katalogowy	Wielkość haka	Średnica żyłki
01-S-240BN-02	2	0,218 mm
01-S-240BN-04	4	0,190 mm
01-S-240BN-06	6	0,172 mm
01-S-240BN-08	8	0,147 mm
01-S-240BN-10	10	0,147 mm

10 szt. w opakowaniu



**KEIRYU
170 BN**

Pro Crucian



Przypon wiązany na haczyku przeznaczonym do połowu ryb spokojnego żeru na tak zwane delikatne przynęty, typu pinka, ochotka itd.

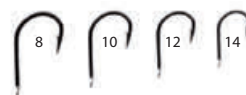

Numer katalogowy	Wielkość haka	Średnica żyłki
01-S-170BN-08	8	0,147 mm
01-S-170BN-10	10	0,128 mm
01-S-170BN-12	12	0,128 mm
01-S-170BN-14	14	0,115 mm

10 szt. w opakowaniu



Haki z przyponami



MASU 120 BN

Pro Bream 10 szt. w opakowaniu



Przypon wiązany na haczyku przeznaczonym do metody gruntowej na feedera lub pickera. Szczególnie przydatny na leszcza oraz duże okazy białej ryby.

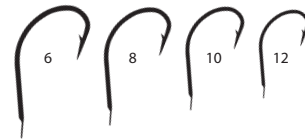

Numer katalogowy	Wielkość haka	Średnica żyłki
01-S-120BN-06	6	0,172 mm
01-S-120BN-08	8	0,147 mm
01-S-120BN-10	10	0,128 mm
01-S-120BN-12	12	0,128 mm



TANAGO 130 G

Pro Bream 10 szt. w opakowaniu



Przypon wiązany na haczyku do połowu ryb spokojnego żeru. Złoty kolor pozwala dopasować hak do większości przynęt roślinnych.

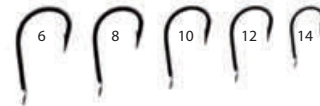

Numer katalogowy	Wielkość haka	Średnica żyłki
01-S-130G-06	6	0,172 mm
01-S-130G-08	8	0,147 mm
01-S-130G-10	10	0,128 mm
01-S-130G-12	12	0,128 mm
01-S-130G-14	14	0,115 mm



KAIZU 135 BN

Pro Bream 10 szt. w opakowaniu



Przypon wiązany na haczyku do połowu ryb spokojnego żeru. Szczególnie polecany do połowu leszczy i innych ryb karpiowatych metodami gruntowymi.



Numer katalogowy	Wielkość haka	Średnica żyłki
01-S-135BN-06	6	0,172 mm
01-S-135BN-08	8	0,147 mm
01-S-135BN-10	10	0,128 mm
01-S-135BN-12	12	0,128 mm

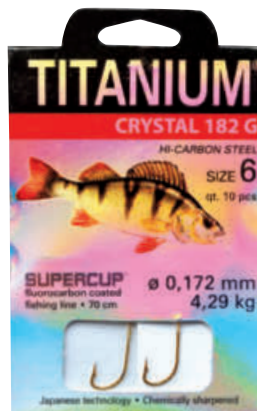

CRYSTAL 182 G

Pro Perch 10 szt. w opakowaniu



Przypon wiązany na uniwersalnym haczyku okoniowym przeznaczonym zarówno do połowu na spławik, jak i metodami gruntowymi, do różnych rodzajów przynęt.

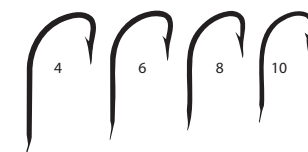

Numer katalogowy	Wielkość haka	Średnica żyłki
01-S-182G-04	4	0,190 mm
01-S-182G-06	6	0,172 mm
01-S-182G-08	8	0,147 mm
01-S-182G-10	10	0,128 mm



AJI 160 G

10 szt. w opakowaniu

Pro Roach



Przypon wiązany na haczyku do połowu różnymi metodami z dalekich odległości. Kształt oraz krótki trzonek pozwalają na zacięcie ryby z dużej odległości oraz długi hol.

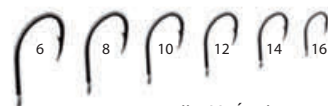

Numer katalogowy	Wielkość haka	Średnica żyłki
01-S-160G-06	6	0,172 mm
01-S-160G-08	8	0,147 mm
01-S-160G-10	10	0,128 mm
01-S-160G-12	12	0,128 mm
01-S-160G-14	14	0,115 mm
01-S-160G-16	16	0,115 mm



Przypony włosowe Titanium do Method Feeder

Dzięki połączeniu najlepszej jakości haków Titanium do metody, z cieszącą się uznaniem wśród wędkarzy żyłką Supercup, stworzyliśmy szeroką gamę przyponów do method feeder. Perfekcyjnie

dobrane haki oraz trzy rodzaje mocowania przynęty - oczko, quick stop lub gumka - pozwolą każdemu wędkarzowi zwiększyć szanse na skuteczny potów. Długość przyponu wynosi 10 cm.

Przypon Titanium z oczkiem do Method Feeder

10 szt. w opak.

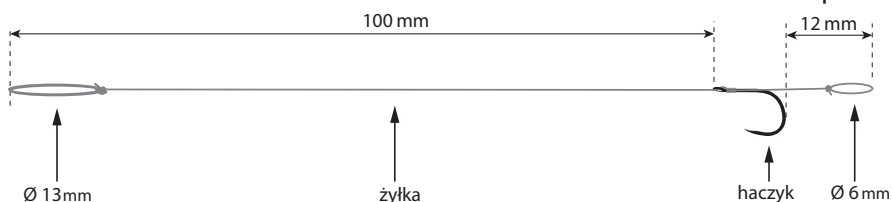

W tych przyponach użyto haków **TITANIUM** oraz żyłki Robinson **SUPERCUP**

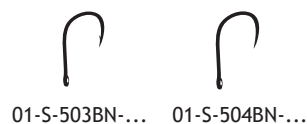

NR KAT.	ROZM. HAKA	ŚR. ŻYŁKI	NR KAT.	ROZM. HAKA	ŚR. ŻYŁKI
01-S-503BN-08W	8	0,218 mm	01-S-504BN-08W	8	0,218 mm
01-S-503BN-10W	10	0,190 mm	01-S-504BN-10W	10	0,190 mm
01-S-503BN-12W	12	0,172 mm	01-S-504BN-12W	12	0,172 mm
01-S-503BN-14W	14	0,172 mm	01-S-504BN-14W	14	0,172 mm

Przypon Titanium z gumką do Method Feeder

10 szt. w opak.

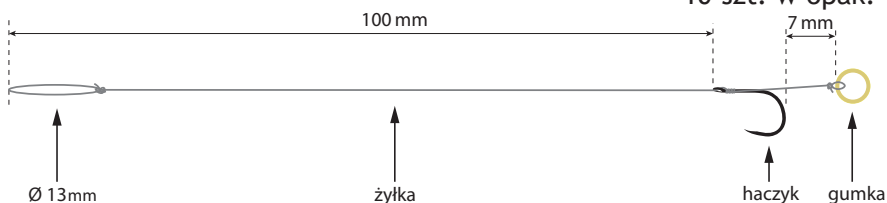

W tych przyponach użyto haków **TITANIUM** oraz żyłki Robinson **SUPERCUP**



NR KAT.	ROZM. HAKA	ŚR. ŻYŁKI
01-S-503BN-08G	8	0,218 mm
01-S-503BN-10G	10	0,190 mm
01-S-503BN-12G	12	0,172 mm
01-S-503BN-14G	14	0,172 mm

Przypon Titanium z quick stopem do Method Feeder

10 szt. w opak.

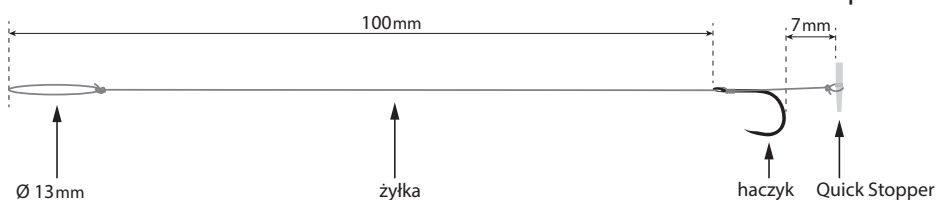

W tych przyponach użyto haków **TITANIUM** oraz żyłki Robinson **SUPERCUP**



NR KAT.	ROZM. HAKA	ŚR. ŻYŁKI	NR KAT.	ROZM. HAKA	ŚR. ŻYŁKI	NR KAT.	ROZM. HAKA	ŚR. ŻYŁKI
01-S-503BN-08Q	8	0,218 mm	01-S-504BN-08Q	8	0,218 mm	01-S-505LB-08Q	8	0,218 mm
01-S-503BN-10Q	10	0,190 mm	01-S-504BN-10Q	10	0,190 mm	01-S-505LB-10Q	10	0,190 mm
01-S-503BN-12Q	12	0,172 mm	01-S-504BN-12Q	12	0,172 mm	01-S-505LB-12Q	12	0,172 mm
01-S-503BN-14Q	14	0,172 mm	01-S-504BN-14Q	14	0,172 mm			

KRĘTLIKI / AGRAFKI

O jakości zestawu decyduje zawsze najsłabsze ogniwo. Wiemy o tym doskonale, dlatego nasze akcesoria do łączenia elementów zestawu reprezentują najwyższą klasę i w najmniejszym stopniu nie osłabiają całości. Krętliki zawsze płynnie obracają się, nawet przy łowieniu w zanieczyszczonych zawiesinami wodach, i bardzo skutecznie zmniejszają niebezpieczeństwo skręcenia linki. Oba oferowane modele - beczkowy i walcowy - zostały przetestowane w każdych możliwych warunkach łowienia i egzamin zdały celująco! Wszystkie rodzaje agrafek, różniące się technicznym rozwiązaniem zaczepu, charakteryzują się dużą wytrzymałością na rozciąganie oraz 100-procentową pewnością zapięcia. Kółka łącznikowe są wytrzymałe, a jednocześnie łatwo można je zakładać. Wszystkie akcesoria do łączenia zestawów są w 100% zabezpieczone przed korozją.

Agrafka Duo Lock Strong, czarna

Numer katalogowy	Rozmiar	Wytrzymałość
------------------	---------	--------------

81-P-AG-DL0	000	
81-P-AG-DL1	00	
81-P-AG-DL2	0	
81-P-AG-DL3	1	
81-P-AG-DL4	2	
81-P-AG-DL5	3	

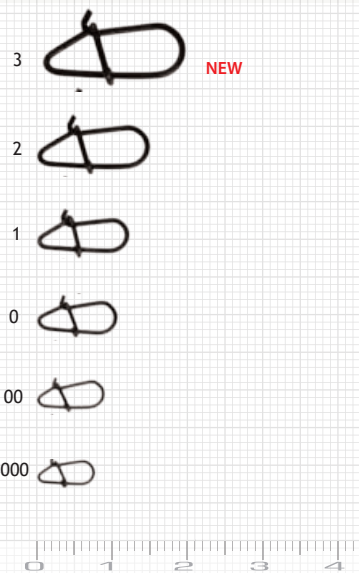

Agrafka spinka, srebrna **NEW**

Numer katalogowy	Rozmiar	Wytrzymałość
------------------	---------	--------------

81-P-AS-L	L	5 kg
81-P-AS-M	M	3 kg
81-P-AS-S	S	1,5 kg

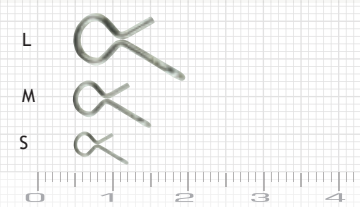

Agrafka z zaczepem wewnętrznym, czarna

Numer katalogowy	Rozmiar	Wytrzymałość
------------------	---------	--------------

81-P-AG-Z02	2	14 kg
81-P-AG-Z01	1	7 kg

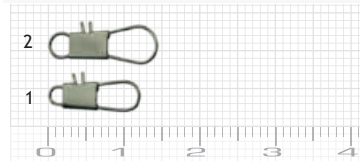

Agrafka z zaczepem prostym, czarna

Numer katalogowy	Rozmiar	Wytrzymałość
------------------	---------	--------------

81-P-AG-P02	2	9 kg
81-P-AG-P01	1	7 kg
81-P-AG-P00	0	5 kg

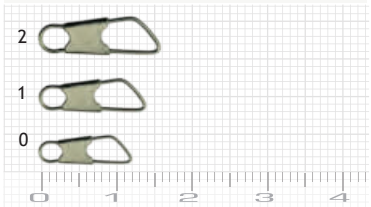

Agrafka Duo Lock

Numer katalogowy	Rozmiar	Wytrzymałość
------------------	---------	--------------

81-P-AG-D02	2	21 kg
81-P-AG-D01	1	18 kg
81-P-AG-D00	0	12 kg
81-P-AG-D000	00	9 kg

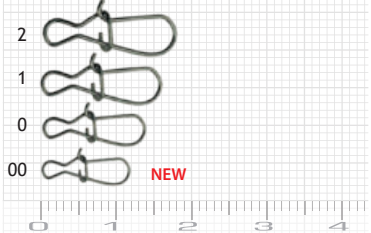

SKALA 1:1

Krętlik walcowy z agrafką duo lock, czarny

Numer katalogowy	Rozmiar	Wytrzymałość
------------------	---------	--------------

81-P-KA-S4/0	4/0	45 kg
81-P-KA-S2/0	2/0	38 kg
81-P-KA-S04	4	30 kg
81-P-KA-S06	6	25 kg
81-P-KA-S08	8	18 kg
81-P-KA-S10	10	12 kg
81-P-KA-S12	12	9 kg
81-P-KA-S14	14	4 kg



Krętlik beczkowy z agrafką z zaczepem wewnętrznym, czarny

Numer katalogowy	Rozmiar	Wytrzymałość
------------------	---------	--------------

81-P-KA-B4/0	4/0	43 kg
81-P-KA-B3/0	3/0	39 kg
81-P-KA-B2/0	2/0	35 kg
81-P-KA-B06	6	18 kg
81-P-KA-B08	8	16 kg
81-P-KA-B10	10	14 kg
81-P-KA-B12	12	10 kg
81-P-KA-B14	14	8 kg

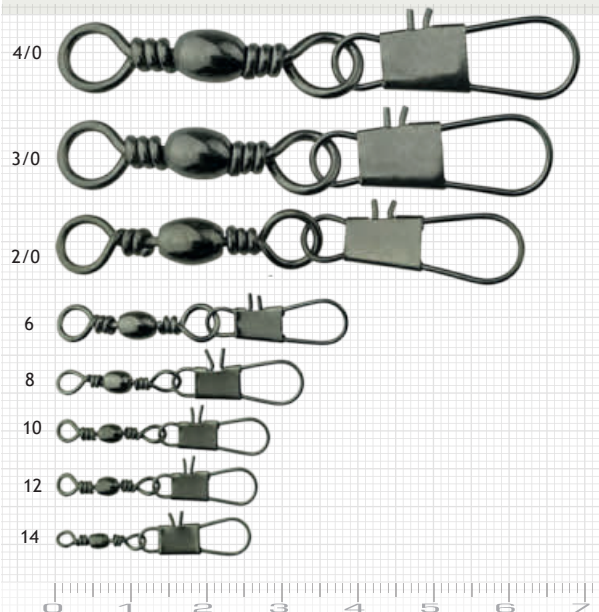

Krętki walcowy z agrafką
z zaczepem wewnętrznym, czarny
Numer katalogowy Rozmiar Wytrzymałość

81-P-KA-W08	8	12 kg
81-P-KA-W10	10	10 kg
81-P-KA-W12	12	7 kg
81-P-KA-W14	14	4 kg

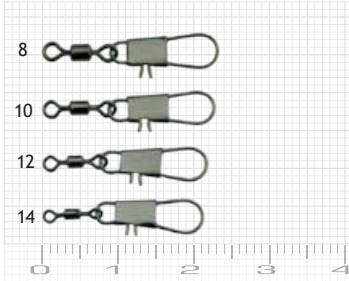

Kółko łącznikowe Strong

Numer katalogowy Rozmiar Wytrzymałość

81-P-KO-040	4 mm	12 kg
81-P-KO-050	5 mm	17 kg
81-P-KO-060	6 mm	23 kg
81-P-KO-070	7 mm	27 kg

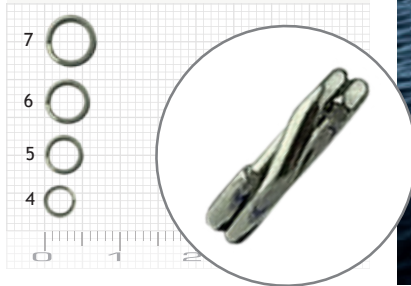

Krętki beczkowy, czarny

Numer katalogowy Rozmiar Wytrzymałość

81-P-KR-B06	6	20 kg
81-P-KR-B08	8	18 kg
81-P-KR-B10	10	16 kg
81-P-KR-B12	12	14 kg
81-P-KR-B14	14	10 kg
81-P-KR-B16	16	9 kg

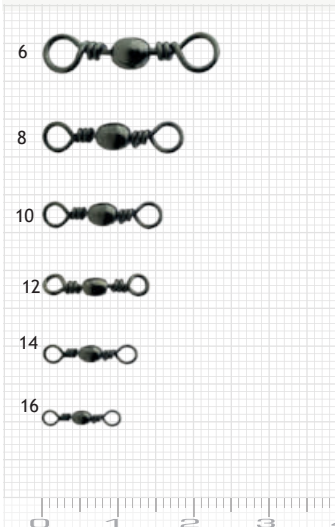

Krętki walcowy, czarny

Numer katalogowy Rozmiar Wytrzymałość

81-P-KR-W02	2	43 kg
81-P-KR-W04	4	35 kg
81-P-KR-W06	6	27 kg
81-P-KR-W08	8	19 kg
81-P-KR-W10	10	14 kg
81-P-KR-W12	12	9 kg
81-P-KR-W14	14	4 kg

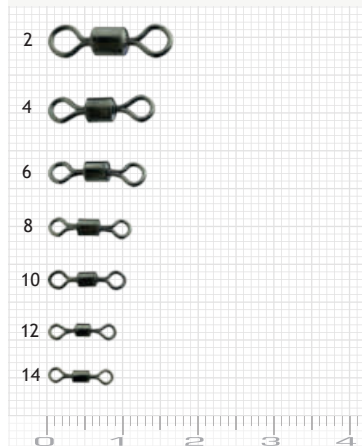

Krętki potrójny, czarny

Numer katalogowy Rozmiar Wytrzymałość

81-P-KR-P06	6	17kg
81-P-KR-P08	8	20kg
81-P-KR-P10	10	23kg
81-P-KR-P12	12	28kg

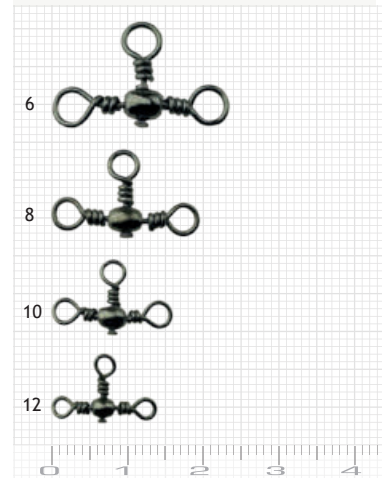

SKALA 1:1

ROBINSON[®]

Sztuczne przynęty
i akcesoria spinningowe



4SPIN[®]
VIP SELECTION

Główki Jigowe Titanium

Wzmocniony hak Robinson Titanium

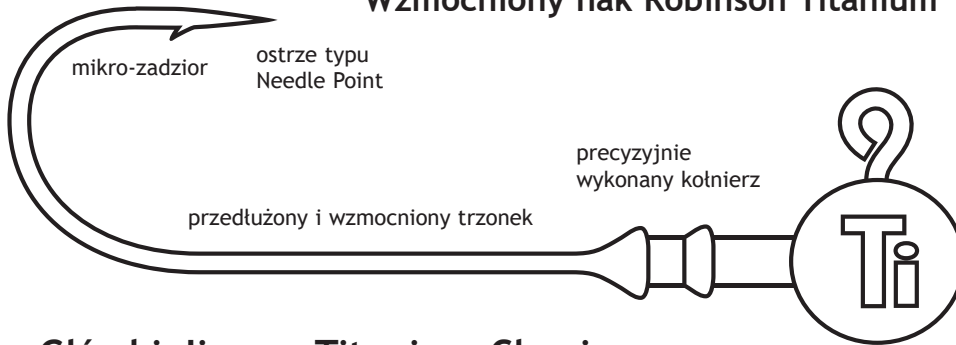

Główki Jigowe Titanium Classic

Główki Jigowe Titanium Classic

Główki jigowe Titanium Classic mają wzmocniony, kuty i wydłużony hak, dzięki czemu można uzbrajać nawet bardzo długie przynęty. Hak charakteryzuje się sprężystością i wytrzymałością, a dzięki zastosowaniu długiego ostrza typu Needle Point jest piekielnie ostry. Główki zostały wyprodukowane ze specjalnie utwardzonego ołowiu, a haki z wysokogatunkowej stali. Szeroka gama wielkości i gramatur pozwoli na uzbrojenie praktycznie każdej przynęty



cechy haka

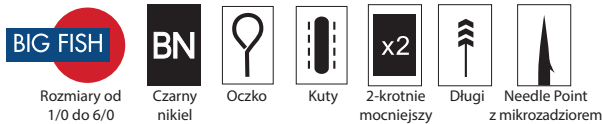

nr. kat.	rozmiar haczyka	waga g
04-P-004-01	4	1
04-P-004-02	4	2
04-P-004-03	4	3
04-P-004-04	4	4
04-P-004-05	4	5
04-P-002-02	2	2
04-P-002-03	2	3
04-P-002-04	2	4
04-P-002-05	2	5
04-P-002-06	2	6
04-P-001-02	1	2
04-P-001-03	1	3
04-P-001-04	1	4
04-P-001-05	1	5
04-P-001-06	1	6
04-P-010-02	1/0	2
04-P-010-03	1/0	3
04-P-010-04	1/0	4
04-P-010-06	1/0	6
04-P-010-08	1/0	8
04-P-010-10	1/0	10
04-P-010-12	1/0	12
04-P-020-03	2/0	3
04-P-020-04	2/0	4
04-P-020-06	2/0	6
04-P-020-08	2/0	8
04-P-020-10	2/0	10
04-P-020-12	2/0	12
04-P-030-03	3/0	3
04-P-030-04	3/0	4
04-P-030-06	3/0	6
04-P-030-08	3/0	8
04-P-030-10	3/0	10
04-P-030-14	3/0	14
04-P-030-18	3/0	18
04-P-040-03	4/0	3
04-P-040-04	4/0	4
04-P-040-06	4/0	6
04-P-040-08	4/0	8
04-P-040-10	4/0	10
04-P-040-12	4/0	12
04-P-040-14	4/0	14
04-P-040-16	4/0	16
04-P-040-18	4/0	18
04-P-040-22	4/0	22
04-P-040-26	4/0	26
04-P-050-04	5/0	04
04-P-050-06	5/0	06
04-P-050-08	5/0	08
04-P-050-10	5/0	10
04-P-050-12	5/0	12
04-P-050-14	5/0	14
04-P-050-16	5/0	16
04-P-050-18	5/0	18
04-P-050-21	5/0	21
04-P-050-24	5/0	24
04-P-050-28	5/0	28
04-P-050-32	5/0	32
04-P-050-36	5/0	36
04-P-060-06	6/0	6
04-P-060-08	6/0	8
04-P-060-10	6/0	10
04-P-060-12	6/0	12
04-P-060-14	6/0	14
04-P-060-16	6/0	16
04-P-060-18	6/0	18
04-P-060-21	6/0	21
04-P-060-24	6/0	24
04-P-060-28	6/0	28
04-P-060-32	6/0	32
04-P-060-36	6/0	36

Główki Jigowe Titanium Protector

NEW

Titanium Protector to główki stworzone przede wszystkim do gum o wąskim korpusie, które są bardziej podatne na uszkodzenia w trakcie uzbrajania. Ołowiany kotnierz został zastąpiony przez drut zagięty na końcu, który utrzymuje przynętę na miejscu nie niszcząc jej. Haki, które zostały zastosowane w tych główkach, są niesamowicie ostre i wytrzymałe. Ostrze typu Needle Point gwarantuje pewne zacięcie.”

cechy haka



Główki Jigowe Titanium Protector

3 sztuki w opakowaniu
nr. kat. rozmiar haczyka waga g

04-PR-050-08	5/0	8
04-PR-050-10	5/0	10
04-PR-040-08	4/0	8
04-PR-040-10	4/0	10
04-PR-030-06	3/0	6
04-PR-030-08	3/0	8
04-PR-020-08	2/0	8
04-PR-020-10	2/0	10
04-PR-010-06	1/0	6
04-PR-010-08	1/0	8
04-PR-001-03	1	3
04-PR-001-04	1	4
04-PR-002-02	2	2
04-PR-002-04	2	4
04-PR-002-06	2	6
04-PR-004-03	4	3
04-PR-004-04	4	4

Główki Jigowe Titanium Micro

NEW

W związku ze spopularyzowaniem się łowienia na małe, a nawet mikro przynęty, postanowiliśmy wypuścić główki Titanium Micro. Są one wykonane na oryginalnych hakach marki Mustad, które gwarantują niebywałą ostrość i moc. Trzonek haka wyposażony jest w mikrozadziory, dzięki którym przynęta nie zsuwa się z główki w trakcie łowienia. Precyzyjnie wykonana główka została wykonana ze specjalnie utwardzonego ołowiu.

cechy haka



Mustad®

Główki Jigowe Titanium Micro

3 sztuki w opakowaniu
nr. kat. rozmiar haczyka waga g

04-M-001-08	1	0,8
04-M-001-10	1	1
04-M-001-15	1	1,5
04-M-001-20	1	2
04-M-001-30	1	3
04-M-001-40	1	4
04-M-001-50	1	5
04-M-002-08	2	0,8
04-M-002-10	2	1
04-M-002-15	2	1,5
04-M-002-20	2	2
04-M-002-30	2	3
04-M-002-40	2	4
04-M-002-50	2	5
04-M-004-08	4	0,8
04-M-004-10	4	1
04-M-004-15	4	1,5
04-M-004-20	4	2
04-M-004-30	4	3
04-M-006-08	6	0,8
04-M-006-10	6	1
04-M-006-15	6	1,5
04-M-006-20	6	2
04-M-006-30	6	3

Haki offsetowe z obciążeniem

Hak offsetowy z obciążeniem do zbrojenia przynęt gumowych. Kuty i bardzo wytrzymały, grot Needle Point gwarantuje ostrość. Idealny na mocno zaczepowe miejsca.

cechy haka

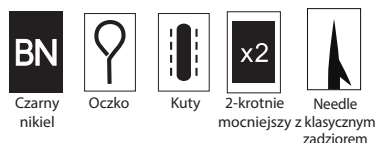

NEW



Główki Jigowe Titanium Offset with lead

3 sztuki w opakowaniu
nr. kat. rozmiar haczyka waga g

02-S-350BN-2/0	2/0	1,5
02-S-350BN-3/0	3/0	2,5
02-S-350BN-4/0	4/0	2,5
02-S-350BN-5/0	5/0	3,5
02-S-350BN-6/0	6/0	3,5

Dozbrojki **NEW**

„Idąc naprzeciw rosnącej modzie na łowienie szczupaków dużymi przynętami gumowymi, postanowiliśmy wprowadzić dla was różne rodzaje dozbrojek. Uzbroicie nimi gumy w przedziale 12-25cm, a nasze ostre i mocne kotwice Titanium 3S zagwarantują wam pewne zacięcie i bezpieczny hol. Dozbrojki są ręcznie wykonywane z bardzo mocnych i trwałych materiałów.

4SPIN[®]
VIP SELECTION



84-DD-012
Dozbrojka stalowa dwie kotwice
12cm/23kg 1szt

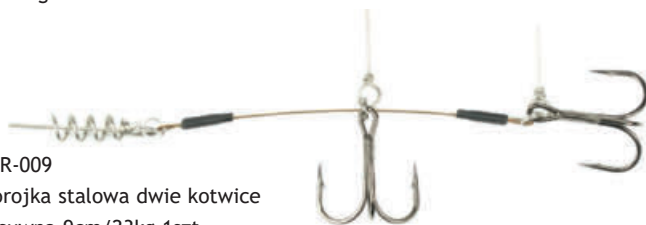

84-DR-009
Dozbrojka stalowa dwie kotwice
przesuwna 9cm/23kg 1szt



Dozbrojka stalowa pojedyncza z kotwicą
i pinem
84-DP-009 9cm/23kg 2szt
84-DP-006 6cm/18kg 2szt

Główka z wkrętem

nr kat.	waga
84-GW-005	5 g
84-GW-010	10 g
84-GW-015	15 g
84-GW-020	20 g

Pakowane po 3 szt.



Wprowadziliśmy elementy do wykonywania własnych dozbrojek i zbrojenia dużych gum w same wkrętki lub wkrętki z obciążeniem. Na szczególną uwagę zasługuje poczwórny krętlik o bardzo dużej wytrzymałości na zerwanie.



Krętlik poczwórny

nr kat.	długość	wytrzym.
84-KP-053	53mm	24 kg
84-KP-067	67mm	35 kg

Pakowane po 5 szt.

Piny do gum

nr kat.	długość
84-PG-018	18 mm
84-PG-025	25 mm

Pakowane po 10 szt.



Wkrętka do gum

nr kat.	długość	średnica
84-WR-030	30mm	6mm
84-WR-045	45mm	8mm

Pakowane po 10 szt.



Tulejki zaciskowe

nr kat.	rozmiar
81-P-TZ-XS	0,7x1,5 mm
81-P-TZ-S	0,8x1,7 mm
81-P-TZ-M	1,0x2,2 mm
81-P-TZ-L	1,2x2,6 mm
81-P-TZ-XL	1,5x3,2 mm

Pakowane po 10 szt.

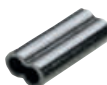

Kółko łącznikowe

nr kat.	rozmiar
81-P-KO-040	4 mm
81-P-KO-050	5 mm
81-P-KO-060	6 mm
81-P-KO-070	7 mm

Pakowane po 10 szt.



PRZYPONY



PRZYPONY TYTANOWE

Titanium Leaders (z krętlikiem walcowym i agrafką duo lock)

Do naszej oferty trafiają długo wyczekiwane przypony tytanowe. Odporne na zęby ryb drapieżnych zostały wyposażone w bardzo dobrej jakości agrafki i krętliki. Poprzez zastosowanie linki tytanowej zyskały niesamowitą wytrzymałość co pozwoli na wyholowanie większej ilości ryb bez skreślenia się przyponu.

80-PT-**

NEW

Przypony tytanowe		
nr kat.	wytrzymałość	długość
80-PT-9-25	9 kg	25 cm
80-PT-9-35	9 kg	35 cm
80-PT-18-25	18 kg	25 cm
80-PT-18-35	18 kg	35 cm

Pakowane po 2 szt.



PRZYPONY WOLFRAMOWE

Wolfram Leaders Super Strong (z krętlikiem walcowym i agrafką duo lock)

Ultra cienkie przypony wolframowe idealnie układają się przy prowadzeniu przyńety, nie skręcają się, nie sprężynują. Zakończone są agrafkami i karabińczykami. Fantastyczna oferta dla spinningistów.

80-WS-**

Przypony wolframowe SuperStrong		
nr kat.	wytrzymałość	długość
80-WS-3-15	3 kg	15 cm
80-WS-3-25	3 kg	25 cm
80-WS-6-15	6 kg	15 cm
80-WS-6-25	6 kg	25 cm
80-WS-6-35	6 kg	35 cm
80-WS-9-15	9 kg	15 cm
80-WS-9-25	9 kg	25 cm
80-WS-9-35	9 kg	35 cm
80-WS-12-25	12 kg	25 cm
80-WS-12-35	12 kg	35 cm
80-WS-12-45	12 kg	45 cm
80-WS-15-25	15 kg	25 cm
80-WS-15-35	15 kg	35 cm
80-WS-15-45	15 kg	45 cm

Pakowane po 2 szt.



PRZYPONY STALOWE

Wire Leaders (z krętlikiem walcowym i agrafką duo lock)

Przypony Titan Power wykonane są z cienkiego, stalowego drutu, o precyzyjnie kalibrowanych średnicach, dodatkowo powleczonego nylonową powłoką. Zakończone są z jednej strony wygodną i mocną agrafką duo lock, z drugiej pewnym krętlikiem walcowym.

80-S**

Przypony stalowe powlekane nylonem		
nr kat.	długość	wytrzymałość
80-S06-15	15 cm	6 kg
80-S06-25	25 cm	6 kg
80-S09-15	15 cm	9 kg
80-S09-25	25 cm	9 kg
80-S09-35	35 cm	9 kg
80-S12-25	25 cm	12 kg
80-S12-35	35 cm	12 kg
80-S12-45	45 cm	12 kg
80-S15-25	25 cm	15 kg
80-S15-35	35 cm	15 kg
80-S15-45	45 cm	15 kg
80-S18-40	40 cm	18 kg
80-S22-50	50 cm	22 kg

Pakowane po 2 szt.

MIARKA ZWIJANA Z RZEPEM

Każdy wędkarz powinien mieć na wyposażeniu miarkę do mierzenia ryb. Nasze miarki są wykonane z trwałego materiału, który nie absorbuje zapachów i jest bardzo łatwy w czyszczeniu. Posiadają one plastikowy ogranicznik, do którego dosuwamy pysk ryby, dzięki czemu pomiar jest jeszcze prostszy i precyzyjniejszy. Rzep zapobiega rozwinięciu się miarki, kiedy nie jest ona używana.



NEW

Miarka zwijana z rzepem

nr kat.	długość
99-MZ-080	80 cm
99-MZ-140	140 cm



RĘKAWICA DO PODBIERANIA RYB Z MAGNESEM

Rękawica do podbierania ryb to absolutnie niezbędny element wyposażenia każdego łowcy szczupaków, sandaczy i sumów. Chroni ona rękę przed zranieniem oraz zapewnia pewny chwyt ryby. Wykonana z mocnego materiału powlekanego gumą, który nie chłonie wody przez co łatwo utrzymać ją w czystości. Magnes pozwala przypiąć rękawicę np. do kamizelki.

NEW

Rękawica do podbierania ryb z magnesem

nr kat.	
96-RM-L	Lewa
96-RM-P	Prawa



Longinus

Szczególnie skuteczne na:
Longinus 18 cm – duże szczupaki;
Longinus 12 cm – szczupaki, sandacze, sumy, trocie i dorsze;
Longinus 10 cm – średnie szczupaki, sandacze i sumy, duże okonie, bolenie;
Longinus 8 cm – pstrągi, okonie, duże klenie.



Wyjątkowo skuteczne, wykonane z elastycznej i trwałej gumy. Kolorystyka została starannie wyselekcjonowana, co sprawia, że każdy znajdzie tu coś dla siebie. Zaznaczone łuski i pletwy wraz z trójwymiarowym okiem wiernie upodabniają te przynętę do uklei lub innej białej ryby. Długa, cienka tylna część korpusu zapewnia doskonałą pracę przy każdej prędkości prowadzenia. Prowokuje ryby prowadzona w równym tempie, nawet wolno, jak również w opadzie. Guma posiada specjalną przyssawkę, która utrzymuje przynętę na miejscu. Przynęta jest wtedy przyklejona pod ciśnieniem do główki, zapobiegając zsuwaniu się wabika i w ten sposób zwiększając jego żywotność. Na grzbiecie gumy zaznaczone są miejsca, przez które należy przebijać hak, dzięki czemu wędkarzowi łatwiej jest umieścić hak na głównej osi. Korzystnie wpływa to na skuteczność przynęty, jak również jej żywotność, gdyż wielokrotne nieudane przebijanie haka niszczy gumę. Oferowany jest w czterech wielkościach

Longinus 12, 10, 8 cm

MODEL / DŁ. / WAGA	NR KAT. (3 szt. w opak.)	NR KAT. (10 szt. w opak.)
Longinus / 8 cm / 4 g	50-PRL-080-...	50-LRL-080-...
Longinus / 10 cm / 8 g	50-PRL-100-...	50-LRL-100-...
Longinus / 12 cm / 15 g	50-PRL-120-...	50-LRL-120-...

Longinus 18, 12, 10 cm

MODEL / DŁ. / WAGA	NR KAT.
Longinus / 10 cm / 8 g	50-BRL-100-... 30 szt. w opakowaniu
Longinus / 12 cm / 13 g	50-BRL-120-... 25 szt. w opakowaniu
Longinus / 18 cm / 36 g	50-PRL-180-... 9 szt. w opakowaniu



MIĘKKIE PRZYŃĘTY

Performer

Szczególnie skuteczne na:

okonia, pstrąga potokowego,
sandacza, szczupaka.



Wyjątkowo skuteczne rippery, wykonane z trwałej gumy. Kształtem zbliżone do klasycznych „kopyt”. Szeroki ogon z pletwą o dużej powierzchni sprawia, że guma mocno kolebie się na boki wytwarzając falę hydroakustyczną, przyciągającą drapieżniki. Wypukłe oczy, imitacja łuski, zaznaczone pokrywy skrzelowe oraz pysk, dodatkowo podnoszą atrakcyjność przynęty. Specjalne wgłębienie przy pyszczku działa jak przysawka i pozwala na precyzyjne założenie główki jigowej, dodatkowo zabezpieczając ją przed zsunieniem podczas brań.

MODEL / DŁ. / WAGA	NR KAT. (3 szt. w opak.)	NR KAT. (10 szt. w opak.)
Performer / 7 cm / 4 g	50-PRP-070-...	50-LRP-070-...
Performer / 9 cm / 7,2 g	50-PRP-090-...	50-LRP-090-...
Performer / 11 cm / 13,7 g	50-PRP-110-... *	50-LRP-110-...

* Brak kolorów Yellow, Silver, Pearl, Chartreuse, w rozmiarze 11 cm/13,7 g, w opakowaniu 3 szt.

Diver

Szczególnie skuteczne na:

Diver 9 cm – sandacze szczupaki, sumy, duże okonie;

Diver 7 cm – okonie, pstrągi, bolenie.



Rewelacyjnie skuteczna przynęta o charakterystycznym kształcie – szerokiej, wysokiej i ciężkiej przedniej części korpusu oraz przecienionym tyle z szerokim ogonkiem. Dzięki temu Diver sprowadzony do dna, unosi ogonek ku górze. Zarówno w tej pozycji, jak i prowadzony bardzo wolno, ogonek pracuje bardzo intensywnie. Ścięty ostro, szeroki pyszczek pozwala na oparcie się o dno nawet przy bardzo małej i lekkiej główce, a cienki ogonek pracuje w górę intensywnie. Oko 3D upodabnia Divera do naturalnej rybki. Występują w sprawdzonych dwunastu najnowszych kolorach, dostępne również w wersji z brokatem.

MODEL / DŁ. / WAGA	NR KAT. (3 szt. w opak.)	NR KAT. (10 szt. w opak.)
Diver / 7 cm / 3,4 g	50-PRD-070-... *	50-LRD-070-...
Diver / 9 cm / 7,5 g	50-PRD-090-...	50-LRD-090-...

* Brak kolorów Blueback, Chartreuse, Yellow w rozmiarze 7 cm/3,4 g, w opakowaniu 3 szt.

Tanker

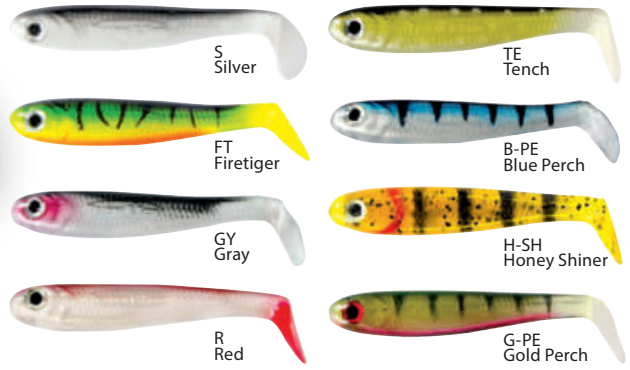

Szczególnie skuteczne na:

Tanker 9 cm – wszystkie większe drapieżniki;

Przynęty wykonane z elastycznej i trwałej gumy. Skuteczne zarówno do jigowania, jak i do metody drop shot. Mają charakterystyczny wydłużony korpus, przypominający małą rybkę, np. ukleję, stynkę czy strzeblę. W czasie szybkiego prowadzenia ogonek ma mniejszą amplitudę drgań, a korpus kolebie się na boki. Wzdłuż korpusu znajduje się otwór, w którym można umieścić substancję zapachową lub element świecący. W tej formie przynęta może być bardzo skuteczna przy łowieniu na boczny trok, jak również w akwenach morskich, używana jako przywieszka świecąca. Występują w kilku najłowniejszych kolorach.

MODEL / DŁ. / WAGA	NR KAT. (3 szt. w opak.)	NR KAT. (10 szt. w opak.)
Tanker / 9 cm / 6,8 g	50-PRT-090...	50-LRT-090...

* Brak kolorów Tench, Firetiger, Blue Perch, Gray, Honey Shiner, Red, Gold Perch w rozmiarze 7 cm/3,4 g, w opakowaniu 10 szt.

Wasabi

Szczególnie skuteczne na:
okonia, sandacza i szczupaka.



5,3-, 7,5- i 9,3-centymetrowe twistery Wasabi o charakterystycznym kształcie – długim, żebrowanym korpusie zakończonym dużym ripperowym ogonkiem. Kształt zapewnia pracę nawet przy powolnym prowadzeniu. Żebrowany korpus pozwala na łatwe umieszczenie atraktora zapachowego, co zwiększa łowność przynęty. Zbroić go można główką jigową i samym hakiem offsetowym ze schowanym ostrzem w korpusie. Tak uzbrojony jest bardzo skuteczny w zarośniętych akwenach. Atakowany jest przez okonie, szczupaki i sandacze zarówno w opadzie, jak i w klasycznym prowadzeniu.

MODEL / DŁ. / WAGA	NR KAT. (5 szt. w opak.)	NR KAT. (25 szt. w opak.)
Wasabi / 5,3 cm / 0,7 g	50-PTW-053...	50-LTW-053-...*
MODEL / DŁ. / WAGA	NR KAT. (5 szt. w opak.)	NR KAT. (20 szt. w opak.)
Wasabi / 7,5 cm / 2,0 g	50-PTW-075...	50-LTW-075-...
MODEL / DŁ. / WAGA	NR KAT. (3 szt. w opak.)	NR KAT. (15 szt. w opak.)
Wasabi / 9,3 cm / 3,5 g	50-PTW-093...	50-LTW-093-...

* Brak koloru Red Shiner w rozmiarze 5,3 cm/0,7 g, w opakowaniu 25 szt.

Mikrus



Szczególnie skuteczne na:
okonia, pstrąga potokowego,
sandacza, szczupaka.



MODEL / DŁ. / WAGA	NR KAT. (3 szt. w opak.)	NR KAT. (10 szt. w opak.)
Mikrus / 5 cm / 1,4 g	50-PRM-050...	50-LRM-050-...
Mikrus / 7,5 cm / 2,1 g	50-PRM-075...	50-LRM-075-...
Mikrus / 10,5 cm / 3,4 g	50-PRM-105-...*	50-PRM-105-...**

* Brak koloru Gray Shiner w rozmiarze 10,5 cm/3,4 g, w opakowaniu 3 szt.

** Brak koloru Silver, Pearl Shiner, Chartreuse Shiner w rozmiarze 10,5 cm/3,4 g, w opakowaniu 10 szt.

Mikrus to miękka przynęta, przygotowana specjalnie do wędkowania metodą drop shot. Jest niezastąpiona przy łowieniu zarówno na spinning, jak i na wędkę podłodową zimą. Kształt rybki o wąskim korpusie i płaskim grzbiecie doskonale imituje małą rybkę, a drgania podwójnego ogonka prowokują drapieżnika do ataku. Atrakcyjność Mikrusa wzmagają oko w 3D oraz efektowna kolorystyka grzbietu, ogonka i dolnej części korpusu. Trzy wymiary Mikrusa sprawiają, że chętnie jest on atakowany przez małe, średnie i większe drapieżniki.

MIĘKKIE PRZYŃĘTY

Lancer



Szczególnie skuteczne na:
okonie, sandacze, szczupaki

Niezwykle miękkie i wytrzymałe gumy przypominające kształtem typowe „jaskółki”. Duża dbałość o detale takie jak oko 3D, odwzorowane skrzela, łuski i pyszczek podnoszą atrakcyjność przynęty. Dodatkowe nacięcia przy płetwie ogonowej powodują mocną pracę na boki prowokując bardziej ospałe drapieżniki. Charakterystyczne, dodatkowe płetwy grzbietowe stabilizują pracę gumy na całej długości. Lancer jest uniwersalną przynętą, która może być stosowana w łowieniu wertykalnym, metodzie drop-shot, a także na bocznym troku.



G-SH
Gold Shiner



B-SH
Blue Shiner



CH-SH
Chartreuse Shiner

MODEL / DŁ. / WAGA	NR KAT. (3 szt. w opak.)	NR KAT. (10 szt. w opak.)
Lancer / 13 cm / 3,5 g	50-PRC-130-...	50-LRC-130-...

SOFT LURE SPRAY



Dostępne:

63-D5-CAT SUM

63-D5-PIK SZCZUPAK

63-D5-EEL WĘGORZ

63-D5-ZAN SANDACZ

Soft Lure Spray - bardzo silny atraktor zapachowy wabiący drapieżniki. Zalecany do stosowania z przynętami sztucznymi jak gumy i wobler, a także na martwe rybki i filety. Pozwala na wykonanie wielu rzutów przed kolejnym nawonieniem. 50 ml

Goffer



Szczególnie skuteczne na:
okonie, sandacze, szczupaki,
sumy

Goffer to bardzo miękka, wytrzymała guma, o mocno karbowanym korpusie. Liczne nacięcia i załamania generują silną falę hydroakustyczną, która wabi i prowokuje drapieżniki. Doskonale nadaje się do nawaniania atraktorami, gdyż żeberkowany tłów ma dużą powierzchnię. Szeroka gama kolorystyczna pozwala na dobranie odpowiedniej gumy do warunków panujących na łowisku.



CH
Chartreuse



S
Silver



BB
Blue Back



GR
Green



CA-SH
Carrot Shiner



Y
Yellow



MO-SH
Motoroil Shiner



G
Gold

MODEL / DŁ. / WAGA	NR KAT. (3 szt. w opak.)	NR KAT. (10 szt. w opak.)
Goffer / 8 cm / 4,8 g	50-PRG-080-...	50-LRG-080-...

Slipper



Szczególnie skuteczne na:
sandacze, bolenie, szczupaki,
okonie

Typowa miękka przynęta przypominająca swoim kształtem małą rybkę. Dzięki gładkiemu korpusowi oraz sprężystemu ogonkowi, bardzo mocno wychyla się na boki, prowokując agresywne drapieżniki do ataku. Świetnie sprawdza się w połowach sandaczy, boleni, szczupaków i okoni.



MO-SH
Motoroil Shiner



Y
Yellow



CH-SH
Chartreuse Shiner



TA-SH
Tea Shiner



GH-SH
Ghost Shiner



PL-GR
Pearl Green



N-SH
Navy Shiner



PL-B
Pearl Blue



LI-SH
Lime Shiner



PL-SH
Pearl Shiner

MODEL / DŁ. / WAGA	NR KAT. (3 szt. w opak.)	NR KAT. (15 szt. w opak.)
Slipper / 5 cm / 1,7 g	50-PRE-050-...	50-LRE-050-...
MODEL / DŁ. / WAGA	NR KAT. (3 szt. w opak.)	NR KAT. (10 szt. w opak.)
Slipper / 7 cm / 2,2 g	50-PRE-070-...	50-LRE-070-...
Slipper / 10 cm / 4,6 g	50-PRE-100-...	50-LRE-100-...



Classic Twist

Szczególnie skuteczne na:
okonia, pstrąga potokowego,
sandacza, szczupaka.



Wykonane z trwałej gumy twistery przeznaczone do połowu każdego gatunku ryb drapieżnych. Gęste ożebrowanie tułowia i szeroka część ogonowa są źródłem intensywnej fali hydroakustycznej. Równomierna praca w szerokim zakresie prędkości prowadzenia umożliwia efektywne zaprezentowanie wabika na różnych łowiskach, od pstrągowych potoków po mazurskie jeziora. Mniejsze egzemplarze z powodzeniem mogą być używane do bocznego troka.

MODEL / Dł. / WAGA	NR KAT. (5 szt. w opak.)	NR KAT. (25 szt. w opak.)
Classic Twist / 3 cm / 0,5g	50-PTC-030-...	50-LTC-030-...*
	NR KAT. (5 szt. w opak.)	NR KAT. (20 szt. w opak.)
Classic Twist / 5 cm / 1,8 g	50-PTC-050-...**	50-LTC-050-...***
	NR KAT. (3 szt. w opak.)	NR KAT. (15 szt. w opak.)
Classic Twist / 8 cm / 5,3 g	50-PTC-080-...	50-LTC-080-...

* Brak koloru Black Shiner, Brass Shiner, Gray Shiner w rozmiarze 3 cm/0,5 g, w opakowaniu 25 szt.

** Brak koloru Shiner w rozmiarze 5 cm/1,8 g, w opakowaniu 5 szt.

*** Brak koloru Navy Shiner, Purple Shiner w rozmiarze 5 cm/1,8 g, w opakowaniu 20 szt.



Tritail Twist

Szczególnie skuteczne na:
okonia, pstrąga potokowego,
sandacza, szczupaka.



Przynęta łącząca nowatorskie rozwiązania i niebywałą skuteczność. Ma rozcięty na trzy podłużne kawałki ogon, który dzięki temu zyskał oryginalną, intrygującą pracę. Naturalny wygląd i bardzo ruchliwy ogonek sprawiają, że jest to wymarzona przynęta na każdego drapieżnika.

MODEL / DŁ. / WAGA	NR KAT. (25 szt. w opak.)
Tritail Twist / 3,5 cm / 0,7 g	50-LIT-035-...

WOBLERY

Jesteśmy przekonani, że bieżący rok, tak jak i poprzedni, może być Waszym przełomowym wędkarskim rokiem. Wystarczy, że zapoznacie się z naszą bogatą ofertą woblerów i postanowicie zasilić nimi Wasze pudełka. Znajdziecie tutaj woblerzy na wszystkie ryby drapieżne, które występują w naszych wodach. Są one bardzo dokładnie i starannie wyselekcjonowane przez naszych testerów i konsultantów. Mają nietuzinkową kolorystykę, a ich praca jest nienaganna. Każdy wobler jest zaopatrzone w bardzo mocne i ostre kotwice renomowanej firmy VMC, które zapewnią Wam końcowy sukces. Sięgajcie po nasze woblerzy, z pewnością pozwolą Wam przeżyć wspaniałe przygody wędkarskie i złowić nie jedną rekordową rybę.

WOBLERY POWIERZCHNIOWE

NR KAT.	NAZWA	DŁUGOŚĆ (mm)	WAGA (g)	TYP PRACY
46-1SH-F60...	Splash F60	60 mm	8 g	popper
46-1PS-F65...	Pop Star F65	65 mm	9 g	popper
46-1FR-F45...	Frog F45	45 mm	7 g	powierzchniowy
46-1FR-F55...	Frog F55	55 mm	12 g	powierzchniowy
46-1KI-F88...	Skid F88	88 mm	9 g	powierzchniowy
46-1WI-F95...	Wizzy F95	95 mm	14 g	powierzchniowy



WOBLERY PŁYWAJĄCE

NR KAT.	NAZWA	GŁĘBOKOŚĆ PRACY	GŁĘBOKOŚĆ PRACY W TROLLINGU	GŁĘBOKOŚĆ PRACY W SPINNINGU	DŁUGOŚĆ (mm)	WAGA (g)	TYP PRACY
46-1AR-F35...	Arnie F35	0-0,6 m	0-0,6 m	0-0,4 m	35 mm	4 g	szybka, żwawa
46-1BU-F40...	Buster F40	0-1,2 m	0-1,2 m	0-0,8 m	40 mm	4 g	szybka, drobna
46-1FL-F45...	Fluppy F45	0-0,8 m	0-0,8 m	0-0,6 m	45 mm	4 g	szybka, żwawa
46-1DU-F45...	Dumpy F45	0-0,5 m	0-0,5 m	0-0,4 m	45 mm	7 g	szybka, drobna
46-1RU-F58...	Runner F58	0-2 m	0-2 m	0-1,5 m	58 mm	6 g	szybka, drobna
46-1RC-F50...	Rickie F50	0-0,5 m	0,3-0,8 m	0-0,5 m	50 mm	2,5 g	średnia z migotaniem
46-1DR-F75...	Drift F75	0-0,8 m	0,5-1,2 m	0-0,8 m	75 mm	5,6 g	delikatna z migotaniem
46-1MD-F70...	Marteen DR F70	0-2 m	0-2 m	0-1 m	70 mm	4,8 g	szybka, lusterkowanie
46-1HG-F70...	Hogan F70	0-3 m	0-3 m	0-2 m	70 mm	11 g	żwawa, ogonowa, lusterkowanie
46-1FI-F60...	Finder F60	2-3,5 m	2-4 m	2-3,5 m	60 mm	10 g	szybka, drobna
46-1SM-F75...	Fat Snake F75	0-3 m	0-3 m	0-2 m	75 mm	17 g	szybka, bardzo drobna
46-1HU-F80...	Humper F80	0-1,5 m	0-1,5 m	0-1 m	80 mm	10 g	średnia
46-1ST-F95...	Striker F95	0-1,2 m	0-1,2 m	0-1 m	95 mm	18 g	średnia, wężowata
46-1GO-F100...	Goodie F100	0-4,5 m	0-4,5 m	0-3,5 m	100 mm	14 g	drobna, wężowata
46-1RE-F110...	Reev F110	0-3,5 m	0-3,5 m	0-2,5 m	110 mm	13 g	drobna, żwawa
46-1PI-F12...	Pike F120	0-2,5 m	0-2,5 m	0-1,8 m	120 mm	15 g	szybka, drobna
46-1MO-F120...	Monroe F120	0-5 m	0-5 m	0-3 m	120 mm	31 g	szybka, lusterkowanie
46-1MO-F140...	Monroe F140	0-7 m	0-7 m	0-4,5 m	140 mm	48 g	szybka, lusterkowanie
46-WE-F120...	Weaver F120	0-3,6 m	0-3,6 m	0-2,5 m	120 mm	19 g	wolna, ogonowa, lusterkowanie
46-1MI-F09...	Minnow F90	0-1,2 m	0-1,2 m	0-1,2 m	90 mm	7 g	wolna, szeroka
46-1MI-F12...	Minnow F120	0-2,5 m	0-2,5 m	0-1,7 m	120 mm	22 g	wolna, szeroka
46-1SP-F10...	Sniper F100	0-0,5 m	0-0,4 m	0-0,5 m	100 mm	37 g	jerk

NEW

NEW

WOBLERY NEUTRALNE (SUSPENDING)

NR KAT.	NAZWA	GŁĘBOKOŚĆ PRACY	GŁĘBOKOŚĆ PRACY W TROLLINGU	GŁĘBOKOŚĆ PRACY W SPINNINGU	DŁUGOŚĆ (mm)	WAGA (g)	TYP PRACY
46-1SL-S105...	Slasher S105	0-1,2 m	0-1,2 m	0-0,8 m	105 mm	16 g	średnia, lusterkowanie
46-1CS-S90...	Cossack S90	0-2 m	0-2 m	0-1,3 m	90 mm	17,5 g	szybka, lusterkowanie
46-1TR-SU06...	Triumph SU65	0,5-1 m	0,5-1 m	0,5-0,8 m	65 mm	5,7 g	szybka, lusterkowanie, twitching
46-1TR-SU08...	Triumph SU80	0-3 m	0-3 m	0-2,5 m	80 mm	10 g	średnia, lusterkowanie, twitching
46-1TR-SU10...	Triumph SU100	0-2,5 m	0-2,5 m	0-2,2 m	100 mm	15 g	średnia, lusterkowanie, twitching
46-1FU-SU16...	Fuku SU165	0-1,2 m	0-1,5 m	0-1,2 m	165 mm	32 g	wolna, lusterkowanie, twitching
46-1SP-SU07...	Sniper SU70	0-0,7 m	0-0,5 m	0-0,7 m	70 mm	13 g	jerk

NEW

NEW

NEW

NEW

NEW

WOBLERY TONAĆ

NR KAT.	NAZWA	GŁĘBOKOŚĆ PRACY	GŁĘBOKOŚĆ PRACY W TROLLINGU	GŁĘBOKOŚĆ PRACY W SPINNINGU	DŁUGOŚĆ (mm)	WAGA (g)	TYP PRACY
46-1MI-S07...	Minnow S70	0-1,0 m	0-1,0 m	0-0,8 m	70 mm	5 g	wolna, szeroka
46-1MI-S07...	Minnow S70	0-1 m	0-1 m	0-0,8 m	70 mm	5 g	wolna, szeroka
46-1KL-S88...	Killer S88	0-1,2 m	0-1,2 m	0-0,8 m	88 mm	17 g	średnia, wolna
46-1TX-S40...	Tronx S40	0-1,2 m	0-1,2 m	0-1 m	40 mm	4 g	średnia, drobna
46-1MA-S65...	Marteen S65	0-0,5 m	0-1,5 m	0-0,5 m	65 mm	4 g	wężowa, twitching
46-1HN-S10...	Huncher S100	0-2 m	0-1 m	0-2 m	100 mm	33 g	jerk
46-1SP-S07...	Sniper S70	0-1,5 m	0-1 m	0-1,5 m	70 mm	18 g	jerk
46-1SP-S10...	Sniper S100	0-2 m	0-1 m	0-2 m	100 mm	49 g	jerk
46-1AS-S70...	Aspex S70	0,4-2 m	0,5-2 m	0,1-2 m	70 mm	13 g	bardzo delikatna ogonowa
46-1CO-S95...	Cooper S95	0-1,2 m	0-1,2 m	0-0,8 m	95 mm	13 g	średnia z migotaniem
46-1SQ-S110...	Squinter S110	0,5-1,8 m	0,5-1,8 m	0,5-1,8 m	110 mm	19 g	żwawa z migotaniem, twitching

Splash



VMF
WOBLERY UZBROJONE
W KOTWICE VMC

Szczególnie skuteczne na:
okonie, szczupaki i inne drapieżniki

Brania z powierzchni wody są niesamowite i dostarczają mnóstwa pozytywnych emocji. Takie może Wam zagwarantować nasz nowy popper Splash. Jest to niesamowicie skuteczna przynęta na żerujące na powierzchni letnie okonie. Wystarczy wprowadzić go w ruch delikatnymi szarpnięciami szczytówki, a on resztę zrobi za Was. Mimo niewielkiego rozmiaru

podczas rzutu osiąga niesamowite odległości, dzięki zastosowaniu metalowej kulki w ogonie i odpowiedniemu wyważeniu. Dla lepszej skuteczności został wyposażony w mocną grzechotkę. Podczas testów polubiły go także szczupaki, które wychodziły do niego nawet z 3 metrowej głębokości.

NR KAT.	MODEL	DŁ.	WAGA	RODZAJ
46-1SH-F60...	Splash F60	60 mm	8 g	powierzchniowy



Pop Star



VMF
WOBLERY UZBROJONE
W KOTWICE VMC

Szczególnie skuteczne na:
okonie, szczupaki i inne drapieżniki

Kiedy łowimy w zarośniętych roślinnością podwodną łowiskach, powinniśmy użyć woblera powierzchniowego. Świetną przynętą powierzchniową jest Pop Star. Podczas prowadzenia tego woblera należy energicznie podszarpnąć szczytówką tak, aby wobler wytwarzał na powierzchni rozbryzgi wody oraz bąbelki. Te wszystkie efekty wizualne nie umkną

uwadze drapieżnika, szczególnie że poparte są specyficznymi dźwiękami wydawanymi przez wobler podczas popychania wody, jak i grzechotania. Pop Star jest najbardziej skuteczny w bezwietrzne dni, kiedy lustro wody nie jest sfalowane. Aerodynamiczny kształt zapewni daleki zasięg przynęty.

NR KAT.	MODEL	DŁ.	WAGA	RODZAJ
46-1PS-F65-...	Pop Star F65	65 mm	9 g	powierzchniowy



Frog



Szczególnie skuteczne na:
szczupaki, okonie, pstrągi potokowe

Miękka imitacja żaby. Przynęta ta zadowoli swoją skutecznością wszystkich tych spinningistów, którzy preferują łowienie powierzchniowe w bardzo zarośniętych akwenach. Na testach łowiono na nią wielkie bassy w Hiszpanii i wielkie okonie w Szwecji. Wystające jedynie nieco ponad korpus haki gwarantują unikanie zaczepów, a luźne wąsy doskonale imitują zarówno

podczas prowadzenia, jak i opadania (jeśli dodatkowo stosuje się ciężarek na żyłce głównej) ruch tylnych kończyn żaby. Dodatkowym atutem tej przynęty jest jej miękkość, co stwarza szanse powtórzenia ataku przez drapieżnika po pierwszym nietrafieniu. Większe modele polecane są na szczupaki, duże okonie, sandacze, trocie, mniejsze na pstrągi, klenie, jazie i okonie.

NR KAT.	MODEL	DŁ.	WAGA	RODZAJ
46-1FR-F45-...	Frog F45	45 mm	7 g	powierzchniowy
46-1FR-F55-...	Frog F55	55 mm	12 g	powierzchniowy

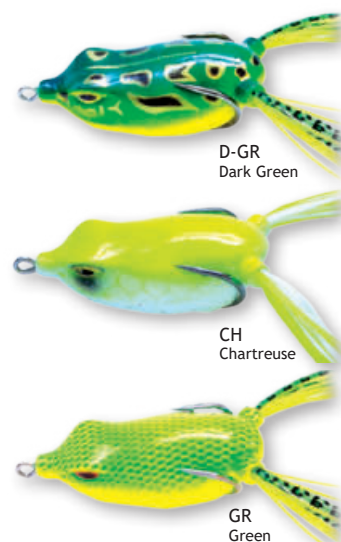

WOBLERY POWIERZCHNIOWE

Skid



VMC
WOBLERY UZBROJONE
W KOTWICE VMC

Wobler Skid jest modelem bezsterowym, przeznaczonym do łowienia techniką jerkowania. Jest on naszą odpowiedzią na współczesne trendy spinningowania – łowienia drapieźników na powierzchni. Dla wędkarza nie ma nic ciekawszego niż obserwacja

ataku drapieźnika na przynętę. Wpadający do wody Skid staje pionowo, po czym po ściągnięciu tnie powierzchnię wody, zostawiając falę prowadzącą drapieźnika. Ściągany Skid „odjeżdża” na boki. Łowimy nim na wodach stojących.

Szczególnie skuteczne na: **szczupaki i duże okonie**



S-SH
Silver Shiner



PE-MI
Perch Mix



PE
Perch



DA-TE
Dappled Tench



B-R
Blue Red

NR KAT.	MODEL	DŁ.	WAGA	RODZAJ
46-1KI-F88-...	Skid F88	88 mm	9 g	powierzchniowy

Wizy



VMC
WOBLERY UZBROJONE
W KOTWICE VMC

Wizy to powierzchniowa przynęta typu Walk the dog, która została stworzona do łowienia szczupaków na płytkich i zarośniętych łowiskach. Ma kręłą konstrukcję i system rzutowy, co przy wadze 14 gram pozwala przy rzucie osiągnąć naprawdę dalekie odległości. Delikatnie szarpana równym tempem bez problemu daje się prowadzić klasycznym

zygzakiem. Ma cały czas wystawiony ponad powierzchnię wody swój pyszczyk, który wychyla się raz w lewo raz w prawo. Wygląda przy tym jak żywy organizm uciekający w popłochu po powierzchni wody, zaznaczając na niej charakterystyczną drogę. Gdy tylko w okolicy czai się jakiś szczupak to nie przepuści takiej zdobyczy.

Skuteczne na: **szczupaki, inne drapieźniki**



BL
Black



G-MK
Green Mackerel



B-PE
Blue Perch



S-SH
Silver Shiner



B-MK
Blue Mackerel



R-G
Red Green

NR KAT.	MODEL	DŁ.	WAGA	RODZAJ
46-1WI-F95-...	Wizy F95	95 mm	14 g	powierzchniowy

Arnie



VMS
WOBLERY UZBROJONE
W KOTWICE VMC

Skuteczne na:
**klenie,
jazie,
okonie**

Niewielki 3,5 cm pływający wobler o krępej i baryłkowej konstrukcji, to przynęta stworzona do łowienia kleni i jazi. Ma delikatną, szybką i żwawą pracę, która nie boi się zastoisk oraz szybkich przelewów. Jego praca jest stabilna i dobrze wyczuwalna na wędce. Ma świetne właściwości rzutowe, co pozwala posłać go na znaczną odległość niedostęp-

ną dla innych małych przynęt. Przeznaczony jest do łowienia na wodach płynących, zaczynając od najmniejszych strumyków i żyjących tam pstrągów oraz okoni, a na największych rzekach kończąc. Możemy nim łowić na przytrzymaniu, po łuku i z prądem. Arnie został wyposażony w bardzo delikatną grzechotkę, która dodatkowo pobudza ospałe ryby.

NR KAT.	MODEL	DŁ.	WAGA	RODZAJ	GŁĘB.
46-1AR-F35-...	Arnie F35	35 mm	4 g	pływający	0-0,6 m

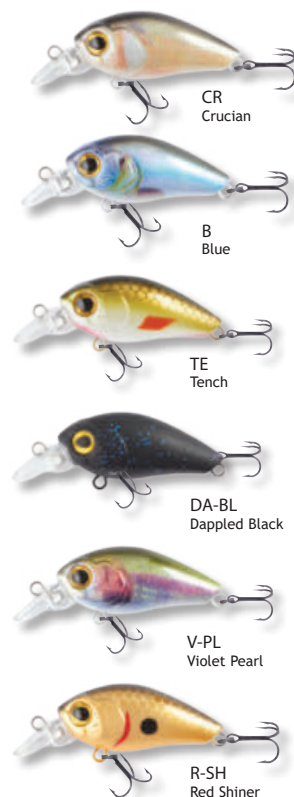

Buster



VMS
WOBLERY UZBROJONE
W KOTWICE VMC

NEW

NEW

NEW

Szczególnie skuteczne na:
**pstrągi
i okonie**

Buster dzięki swym zaletom jest prawdziwym rarytasem w pudełku spinningisty preferującego połowy pstrągów, kleni, jazi czy okoni. Ma bardzo szybką, agresywną akcję. Dzięki konstrukcji stera szybko schodzi pod wodę. Ten mały, zgrabny, zaledwie czterocentymetrowy wobler jest stosunkowo ciężki, co pozwala na dalekie i celne rzuty. Łowienie na cienką linkę w wartkich strumieniach, jak też wol-

no płynących rzekach to prawdziwa przyjemność. Zwraca uwagę starannie dobrana kolorystyka Bustera, sprzyjająca łowieniu zarówno w krystalicznie czystych, pstrągowych rzekach (ciemne kolory), jak i w wodach o mniejszej przezroczystości (jasne kolory z holograficznymi powłokami). Busterem łowimy na wodach stojących i wolno płynących.

NR KAT.	MODEL	DŁ.	WAGA	RODZAJ	GŁĘB.
46-1BU-F40-...	Buster F40	40 mm	4 g	pływający	0-1,2 m

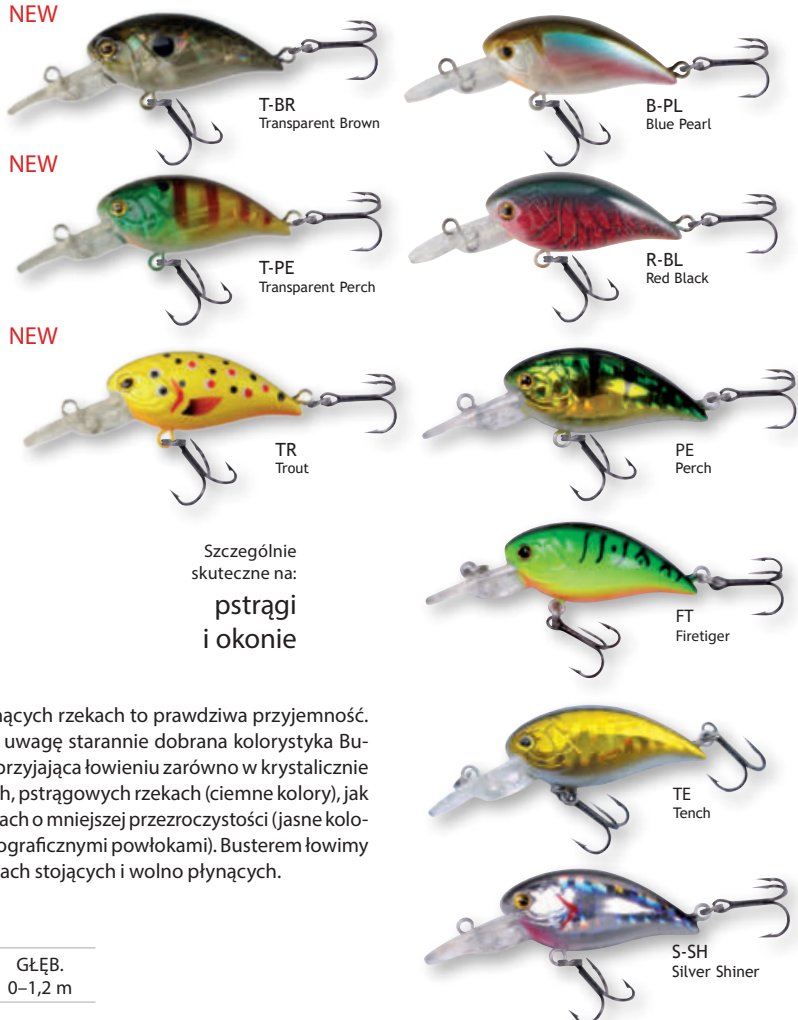

WOBLERY PŁYWAJĄCE

Fluppy



Szczególnie skuteczne na:
klenie, jazie,
okonie, pstrągi

Fluppy to niewielki 4,5 cm pływający wobler o klasycznym lekko przedłużonym kształcie, który jest świetną propozycją dla łowców kleni. Ten wobler pracuje w każdej wodzie i przy każdym prowadzeniu. Swoją prawdziwą siłę i skuteczność pokazuje prowadzony po łuku i naprowadzany na stanowisko ryby. Przy takim prowadzeniu ma wolną kolebiącą pracę kuszącą największe klenie. Sprawdzi się również przy połowie innych ryb takich jak jazie, okonie czy pstrągi. Mimo swoich niewielkich kształtów jest bardzo lotny, dzięki zastosowaniu systemu rzutowego w postaci pszemieszczającej się w trakcie rzutu w stronę ogona metalowej kulki, która dodatkowo pełni rolę grzechotki.

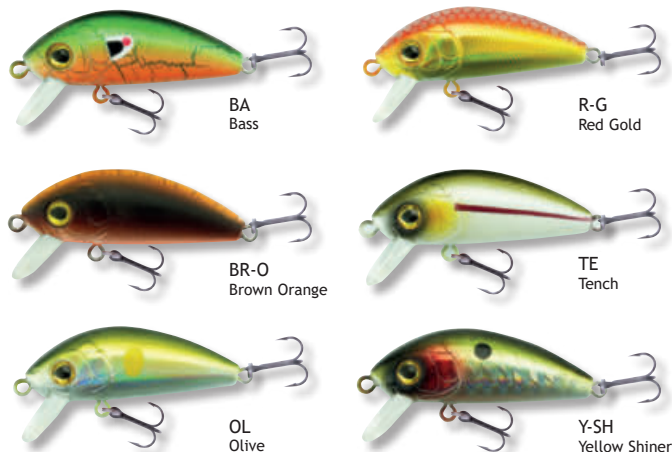

NR KAT.	MODEL	DŁ.	WAGA	RODZAJ	GŁĘB.
46-1FL-F45-...	Fluppy F45	45 mm	4 g	pływający	0-0,8 m

Dumpy



Szczególnie skuteczne na:
klenie, jazie,
okonie

Ten 4,5cm pływający wobler o nietypowym kształcie został stworzony do połowy największych kleni i jazi. Ma drobną lecz mocno wyczuwalną pracę i nie boi się najszybszych przelewów. Dumpy mimo swojej niewielkiej długości to prawdziwy kąsek dla największych ryb. Swoim wyglądem przypomina napompowaną rozdymkę. W powietrzu leci jak pocisk osiągając znaczny dystans. Dodatkowo został wyposażony w bardzo delikatną grzechotkę, która potrafi kusić ospałe ryby. Tego woblera nie może zabraknąć w pudełku prawdziwego łowcy kleni.



NR KAT.	MODEL	DŁ.	WAGA	RODZAJ	GŁĘB.
46-1DU-F45-...	Dumpy F45	45 mm	7 g	pływający	0-0,5 m

Runner



Szczególnie skuteczne na:
wszystkie
drapieżniki

Runner to wobler, którego nie powinno zabraknąć w pudełku żadnego spinningisty, lubiącego łowić lżejszym zestawem. Siedem wyjątkowo kolorystycznie dopracowanych 6-centymetrowych woblerów o wydłużonym korpusie. Bardzo długi ster pozwala na głębokie schodzenie i prowadzenie przynęty, która imituje płotkę czy uklejkę. Runner jest skuteczny na wodach stojących i wolno płynących. To wobler uniwersalny – na wszystkie drapieżniki.



NR KAT.	MODEL	DŁ.	WAGA	RODZAJ	GŁĘB.
46-1RU-F58-...	Runner F58	58 mm	6 g	pływający	0-2 m

Rickie



Skuteczne na:
klenie, pstrągi,
bolenie, szczupaki

Rickie to niewielki, 5 cm wobler, który świetnie sprawdza się niemal w każdym środowisku wodnym. Jezioro, mały strumień czy duża rzeka nie stanowią dla niego problemu. Bardzo dobrze pracuje prowadzony zarówno wolno, jak i w ekspresowym tempie. Jego zastosowanie może być bardzo szerokie od okoni przez klenie czy bolenie, na pstrągach kończąc. Rickie ma

klasyczną, delikatną pracę ogonową połączoną z drobnym migotaniem i prawie zerową wyporność, co szczególnie doceniły duże klenie stojące na napływach i przelewach. W strefie brzegowej jest niesłychanie skuteczny na okonie, a na małej rzece na pstrągi. Oprócz tradycyjnego prowadzenia świetnie nadaje się do coraz modniejszego twitchingu.

NR KAT.	MODEL	DŁ.	WAGA	RODZAJ	GŁĘB.
46-1RC-F50-...	Rickie	50 mm	2,5 g	plywający	0-0,5 m



Drift



Skuteczne na:
pstrągi, szczupaki,
sandacze, bolenie

Drift to prawdziwa perła wśród płytko schodzących, średniej wielkości woblerów. Ma bardzo ciekawą i unikatową pracę – delikatnie kolebie się na boki, a zarazem intensywnie migocze. Jest to cecha, która czyni go przynętą uniwersalną. Lekko szarpnięty odskakuje, zachowuje się przy tym jak prawdziwa spłoszona rybka. Drift może mieć bardzo szerokie zastosowanie – od łowienia wiosennych boleni, przez letnie opaskowe

sandacze, na pstrągach kończąc. Początkowo był on tworzony z myślą o rzecznych pstrągach, a dokładniej do łowienia z prądem wraz z lekkim podszarpywaniem. Podczas takiej pracy pokazuje całą swoją magię, gdzie po każdym szarpnięciu i odskoku na bok dodatkowo delikatnie drży, migocząc brzuszkami. Drift został wyposażony w dość mocną grzechotkę, pobudzającą ospałe ryby do brania.

NR KAT.	MODEL	DŁ.	WAGA	RODZAJ	GŁĘB.
46-1DR-F75-...	Drift	75 mm	5,6 g	plywający	0-0,8 m



Marteen DR



VMC
WOBLERY UZBROJONE
W KOTWICE VMC

Skuteczne na:
**pstrągi, okonie,
szczupaki, sandacze**

Ten 7cm pływający wobler to prawdziwa gratka dla łowców największych pstrągów. Występuje w dwóch rodzajach malowania - klasycznej i real fish, co w sumie daje 11 łownych kolorów. Jego praca jest nietuzinkowa. Delikatnie i subtelnie kołysze się na boki nawet przy niewielkim przepływie wody, a lekko szarpnięty odskakuje niczym żywa rybka. Gdy dodamy do tego jeszcze migotanie, to otrzymujemy wobler idealny. Można nim łowić z przytrzymania, pod prąd i z prądem. Sprawdza się również jako wobler twitchowy na wielkie jeziorowe okonie. Tak naprawdę Marteen DR jest w stanie złowić każdą drapieżną rybę. Dodatkowo dla lepszej skuteczności został wyposażony w delikatną grzechotkę.



BU
Burbot



RT
Rainbow Trout



CR
Char



RO
Roach



DA-R
Dappled Red



S-PE
Silver Perch



DA-V
Dappled Violet



TR
Trout

NR KAT.	MODEL	DŁ.	WAGA	RODZAJ	GŁĘB.
46-1MD-F70...	Marteen DR F70	70mm	4,8 g	pływający	0-1 m

Hogan



VMC
WOBLERY UZBROJONE
W KOTWICE VMC

Skuteczne na:
**trocie
i duże okonie**

Hogan to pływający wobler o nowatorskiej, krępej konstrukcji. Wydłużony ster został lekko ścięniowany na bokach, co powoduje, że ma bardzo żwawą a zarazem delikatną pracę połączoną z dodatkowym, bocznym migotaniem. Przynęta ta dobrze wciną się w wodę i bez problemu schodzi na 2-3 metrową głębokość. Nadaje się do łowienia w wartkiej rzece, jak również jeziorach czy zapórówkach. Imponująca jest uniwersalność Hogana. Jest to bowiem bardzo dobra propozycja dla łowców troci w pomorskich rzekach. Z kolei delikatna praca ogonowa czyni go także świetną przynętą na sandacze. W końcu może być też dobrą alternatywą do trollingowania za dużym okoniem. Posiada wbudowaną subtelna grzechotkę oraz system rzutowy, które ułatwiają dalekie i precyzyjne rzuty.



RH
Red Head



CH-FT
Chartreuse Firetiger



PE
Perch



B-SH
Blue Shiner



B-CL
Blue Clown



S-SH
Silver Shiner

NR KAT.	MODEL	DŁ.	WAGA	RODZAJ	GŁĘB.
46-1HG-F70...	Hogan	70 mm	11 g	pływający	0-3 m

Finder NEW



Szczególnie skuteczne na:
Okonie,
szczupaki,
sandacze i sumy

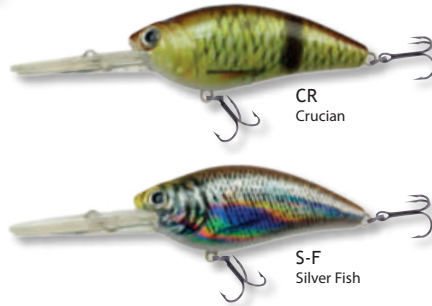

Finder to typowy przedstawiciel woblerów typu crankbait. Dzięki zastosowaniu sporego steru, przynęta ta w szybki sposób osiąga głębokość pracy na poziomie do 3 metrów. Wobler posiada mocną i agresywną pracę. Dzięki temu

potrafi skutecznie sprowokować okonie i wyciągnąć je z głębszych partii wody. Jego realistyczny kształt i prowadząca do ataku praca, sprawiają, że nie tylko okonie chętnie atakują tego crankbaita, ale również szczupaki i sandacze.

NR KAT.	MODEL	DŁ.	WAGA	RODZAJ	GŁĘB.
46-1FI-F60-...	Finder	60 mm	10 g	plywający	2-3,5 m

Fat Snake



Dwuczęściowy wobler pływający z długim sterem umocowanym w krępy, szerokim korpusie to killer na niemal wszystkie drapieżniki. Fat Snake po wpadnięciu do wody łatwo się zanurza, po czym daje się doskonale prowadzić. Kiedy przestajemy ściągać linkę, wobler zatrzymuje się,

lekko unosząc, ale nawet przy małym prądzie jego ogon aktywnie pracuje. Można go wprowadzić pod nawis czy zatopione drzewo i prowokować ukryte drapieżniki. Bardzo dobrze wypadły testy na skandynawskich i pomorskich rzekach trociowych. Fat Snake doskonale sprawdza się zarówno na wodach stojących i płynących, jak i w trollingu.



Skuteczne na:
okonie, szczupaki,
sandacze i sumy

NR KAT.	MODEL	DŁ.	WAGA	RODZAJ	GŁĘB.
46-1SM-F75-...	Fat Snake F75	75 mm	17 g	plywający	0-3 m

Humper



Szczególnie skuteczne na:
bolenie,
sandacze
i inne drapieżniki

Humper to pływający wobler o wydłużonym kształcie, przypominającym uklejkę. Jego mały, krótki ster powoduje płytką pracę i możliwość bardzo szybkiego prowadzenia. Kiedy prowadzimy go w różnym rytmie, Humper wykłada się na boki niczym ranna rybka wypychana przez

prąd wody na powierzchnię. Tak poruszającej się przynęcie nie odpuści żaden bolień, sandacz, okoń czy inny drapieżnik. Atrakcyjność Humpера podnosi specyficzny dźwięk grzechotki o wysokich tonach. Wobler używany na wodach płynących.



NR KAT.	MODEL	DŁ.	WAGA	RODZAJ	GŁĘB.
46-1HU-F80-...	Humper F80	80 mm	10 g	plywający	0-1,5 m

WOBLERY PŁYWAJĄCE

Striker



VMC
WOBLERY UZBROJONE
W KOTWICE VMC

Striker to dla wielu wędkarzy tzw. tajna broń która jest skuteczna kiedy inne zawodzą. Ten trzyczęściowy, łamany wobler charakteryzuje się dużą ruchliwością. Jego agresywna praca sprawdza się podczas łowienia niemal wszystkich drapieżników. Woblerami Striker można łowić zarówno w rzekach, jak i w wodach stojących. Polecane są szczególnie na szczupaki, ale ich skuteczność została potwierdzona podczas łowienia wszystkich drapieżników.

Szczególnie skuteczne na:
szczupaki
i wszystkie drapieżniki



FT
Firetiger



RH
Red Head



DA-TE
Dappled Tench



DA-B
Dappled Blue



S-SH
Silver Shiner



TE
Tench

NR KAT.	MODEL	DŁ.	WAGA	RODZAJ	GŁĘB.
46-1ST-F95-...	Striker F95	95 mm	18 g	pływający	0-1,2 m

Goodie



VMC
WOBLERY UZBROJONE
W KOTWICE VMC

Goodie to nasza propozycja woblera trollingowego na sandacze. Ma smukły i wydłużony kształt oraz delikatną grzechotkę, ale jego największym atutem jest nietuzinkowa, delikatna i miękka praca. Wydłużony i mocno przycięty ster wprawia go w węzowaty, powolny ruch, co doceniają

Skuteczne na:
sandacze,
szczupaki,
duże okonie,
trocie, inne drapieżniki

toniowe sandacze i duże okonie. Może być także zastosowany do głębokiego twitcha, a fani rzecznego łowienia z pewnością wykorzystają go w głębszych rynnach. Jest to też świetna propozycja na pomorskie trocie i lososie.

NR KAT.	MODEL	DŁ.	WAGA	RODZAJ	GŁĘB.
46-1GO-F100-...	Goodie F100	100 mm	14 g	pływający	0-4,5 m



DA-TE
Dappled Tench



V-PE
Violet Perch



B-SA
Blue Sardine



TE
Tench



TE-SH
Tench Shiner



CL-PE
Clown Perch

Reev



VMC
WOBLERY UZBROJONE
W KOTWICE VMC

Reev to głęboko schodzący wobler o bardzo szerokim zastosowaniu. Posiada smukły i wydłużony korpus połączony z długim, mocno zwężonym sterem. Drobną, ale żwawo zamiata ogonem w połączeniu z intensywnym lusterkowaniem. Jest także wyposażony w subtelną grzechotkę. To wszystko czyni go w pewnym sensie przynętą

Skuteczne na:
szczupaki,
sandacze,
duże okonie,
trocie

uniwersalną. Może być używany do trollingu, klasycznie, a także do głębokiego twitchowania. Sprawdzi się na jeziorach, zbiornikach zaporowych i rzekach. To przynęta stworzona na duże sandacze, okonie i szczupaki. Z dużym powodzeniem może być także stosowana przy połowie troci na pomorskich rzekach.

NR KAT.	MODEL	DŁ.	WAGA	RODZAJ	GŁĘB.
46-1RE-F110-...	Reev F110	110 mm	13 g	pływający	0-3,5 m



GR
Green



B-SH
Blue Shiner



FT
Firetiger



S-SH
Silver Shiner

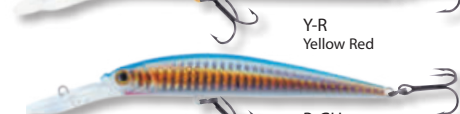

Y-R
Yellow Red



B-GH
Blue Ghost

Pike



Szczególnie skuteczne na: szczupaki, sandacze, głowacice

Projektanci tej przynęty, stawiając na kanibalizm zębaczy, zaprojektowali woblera o pracy wiernie imitującej małego szczupaka. Wersje kolorystyczne doskonale upodabniają wobler do szczupaka pływającego wśród zarośli – zielony, na piaszczystym dnie – złotozielony czy w toni- jasno i ciemnobłękit-

ny. Duży ster tego pływającego woblera pozwala na dość głęboką pracę w czasie spinningowania i trollowania. Świetnie sprawdzają się podczas połowów drapieżników takich jak szczupaki, sandacze, duże okonie i bolenie, jak również głowacice.

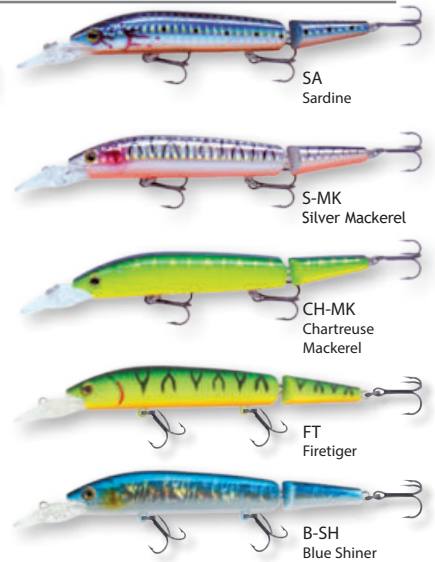

NR KAT.	MODEL	DŁ.	WAGA	RODZAJ	GŁĘB.
46-1PI-F12-...	Pike F120	120 mm	15 g	pływający	0–2,5 m

Monroe



Skuteczne na: szczupaki, sandacze

Monroe to prawdziwy rodzynek na toniowe szczupaki. Jego duży ster oraz spora konstrukcja pozwala zejść naprawdę głęboko. Ma dobrze wyczuwalną pracę i świetnie wcina się w wodę. Zamiata przy tym energicznie ogonem i lekko lusterkuje. Mimo sporego steru nie stawia dużego oporu w wodzie. Jest stworzony do głębokiego trollingu, gdzie kusi do brania największe ryby zarówno szczupaki jak i sandacze. Jednak może być używany także do łowienia z ręki zarówno na jeziorach jak i rzekach. Jeżeli macie w swoim zasięgu głębokie jezioro gdzie stad sielawy pilnują największe drapieżniki, to nie może tej przynęty zabraknąć w waszym pudle.

NR KAT.	MODEL	DŁ.	WAGA	RODZAJ	GŁĘB.
46-1MO-F120-...	Monroe F120	120 mm	31 g	pływający	0-5 m
46-1MO-F140-...	Monroe F140	140 mm	48 g	pływający	0-7 m

Kolory modelu F120



Kolory modelu F140



WOBLERY PŁYWAJĄCE I TONAĆE

Weaver



Skuteczne na:
szczupaki,
sandacze,
okonie



Weaver to przynęta koło której nie można przejść obojętnie. Z pozoru klasyczny wobler do trollingu. Smukła konstrukcja, średniej wielkości ster i 12 cm długości. Jednak jego praca jest niespotykana i nietuzinkowa. Delikatnie i miękko chodzi na wędce nie stawiając prawie żadnego oporu. Nie boi się wolne-

go i szybkiego prowadzenia. Jego praca ogonowa jest delikatna i w połączeniu z bocznym kolebaniem i lusterkowaniem jest zabójcza dla drapieżników. To przynęta, która potrafi otworzyć z pozoru martwą wodę. Kusi do brania szczupaki, sandacze i okonie.

NR KAT.	MODEL	DŁ.	WAGA	RODZAJ	GŁĘB.
46-1WE-F120-...	Weaver F120	120 mm	19 g	plywający	0-3,6 m



Minnow



F120

F90

S70



Szczególnie skuteczne na:
szczupaki,
sandacze,
duże okonie
oraz sumy

Minnow to niezwykły wobler. Jego oryginalność polega na tym, że daje on się prowadzić tak, jak chce wędkarz. Gdy ściągamy go płynnie, Minnow zachowuje się jak klasyczny wobler o wydłużonym korpusie i małym sterze – naśladuje leniwą rybkę. Kiedy jednak wędkarz gwałtownie podniesie szczytówkę i podszarpnie wobler, Minnow wychyla się i radykalnie zmienia kierunek płynięcia. „Tańczy”

w lewo lub w prawo tak, jak zmienia się położenie szczytówki. Innym atutem tego woblera jest wyjątkowa konstrukcja wewnętrznej komory, w której umieszczone są ciężarki grzechotki w taki sposób, że w czasie rzutu zwiększają jego zasięg. Polecany na szczupaki, sandacze, duże okonie i sumy na wodach stojących, płynących oraz przy trollingu.

NR KAT.	MODEL	DŁ.	WAGA	RODZAJ	GŁĘB.
46-1MI-S07-...	Minnow S70	70 mm	5 g	tonący	0-1 m
46-1MI-F09-...	Minnow F90	90 mm	7 g	wolnotonący	0-1,2 m
46-1MI-F12-...	Minnow F120	120 mm	22 g	plywający	0-2,5 m



Slasher



Slasher to przynęta, o której można powiedzieć, że jest to wobler do wszystkiego. Świetnie pracuje i kusi drapieżniki podczas prowadzenia jednostajnym tempem, co wprawia go w równy kolebiący ruch. Jest też rewelacyjny do płytkiego trollingu i nie boi się przy tym przyspieszeń. Jednak swoją prawdziwą moc pokazuje podczas szarpania, gdzie do złudzenia przypomina zranioną, uciekającą rybkę. Odskakuje nieregularnie na boki i świetnie lusterkuje, a w trakcie pauzy zawiesza się w bezruchu. Jest wtedy atrakcyjnym kąskiem na leniwe i ospałe ryby. Brania w takim momencie są mocne i zdecydowane i na długo pozostają w naszej pamięci. Slasher dla zwiększenia atrakcyjności został zaopatrzony w mocną grzechotkę i system rzutowy. Niewątpliwie jest to przynęta, która stanie się Waszym killerem szczupakowym!

Skuteczne na:
szczupaki,
duże okonie,
inne drapieżniki



NR KAT.	MODEL	DŁ.	WAGA	RODZAJ	GŁĘB.
46-1SL-S105-...	Slasher S105	105 mm	16 g	suspending	0-1,2 m

Cossack



Cossack to kolejna nasza propozycja skierowana do łowców szczupaków i dużych okoni. Jego nietypowy kształt o krótkiej i wysokiej konstrukcji nadaje mu agresywną i dobrze wyczuwalną pracę. Prowadzony równym tempem mocno kolebie się na boki i wychyla grzbietem. Szarpnięty, potrafi zdecydowanie odskoczyć i zalusterkować. Jego dużym atutem jest też neutralna pływalność, co pozwala na wprowadzenie go w dłuższą pauzę. Jest niezastąpioną przynętą na płytkie zarośnięte łaki i błaty. Rewelacyjnie nadaje się też do wolnego i płytkiego trollingu.

Skuteczne na:
szczupaki,
duże okonie,
inne drapieżniki



NR KAT.	MODEL	DŁ.	WAGA	RODZAJ	GŁĘB.
46-1CS-S90-...	Cossack S90	90 mm	17,5 g	suspending	0-2 m

WOBLERY SUSPENDING

Triumph

NEW



SU100



SU80



SU65



S-SC
Silver Scale



PE
Perch



GH
Ghost



TR
Trout



G-SC
Gold Scale



FT
Firetiger

Szczególnie skuteczne na:
Pstrągi,
okonie,
szczupaki
i sandacze

Triumph to wobbler, który stworzony jest do twitchingu czyli szarpania. Mimo, że posiada dość wyraźną pracę przy klasycznym prowadzeniu, to właśnie podczas podszarpywania pokazuje swoją prawdziwą wartość. Szarpnięty świetnie odjeżdża na boki, wykonując przy tym migotanie pobudzające drapieżnika. Można powiedzieć, że do złudzenia przypomina to chorą zranioną rybkę. Występuje w wersji suspending, czyli o zerowej pływalności, co dodatkowo pozwala go zawiesić w toni w bezruchu! Wyposażony jest również w system rzutowy, dzięki czemu możecie go posłać na znaczne odległości. Do wyboru są aż trzy wielkości, które świetnie nadadzą się do połowów pstrągów, okoni czy szczupaków.

NR KAT.	MODEL	DŁ.	WAGA	RODZAJ	GŁĘB.
46-1TR-SU06...	Triumph SU65	65 mm	5,7 g	suspending	0,5-1 m
46-1TR-SU08...	Triumph SU80	80 mm	10 g	suspending	0-3 m
46-1TR-SU10...	Triumph SU100	100 mm	19 g	suspending	0-2,5 m

Fuku

NEW



Skuteczne na:
Duże szczupaki
i sandacze

Fuku to typowy wobbler typu jerkbait. Jego długość (16,5 cm) sprawia, że jest to bardzo skuteczna przynęta do połowu dużych drapieżnych ryb. Fuku posiada opływowy kształt oraz system rzutowy, dzięki temu możemy posłać go na znaczne odległości. Ten sam system sprawia, że podczas pracy woblera wytwarzana jest dodatkowa fala hydroakustyczna, która pozwala ściągnąć drapieżnika i skutecznie sprowokować je do ataku. Podczas jednostajnej pracy przynęta, Fuku agresywnie kołysze się, błyskając bokami. Podszarpując woblerem, robi on w wodzie sporo zamieszania, nurkując i odskakując na boki imitując raną rybę. Taki sposób prezentacji przynęty jest bardzo skuteczny. Drapieżnik widzi łakomy i łatwy posiłek dla siebie, co często kończy się zdecydowanym i agresywnym braniem. Wymieniając kotwice na mniejsze, lżejsze, sprawimy, że wobbler ten będzie się wynosił do powierzchni.

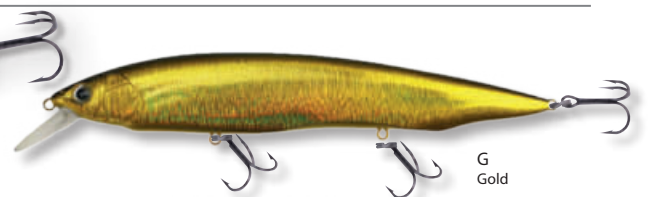

G
Gold

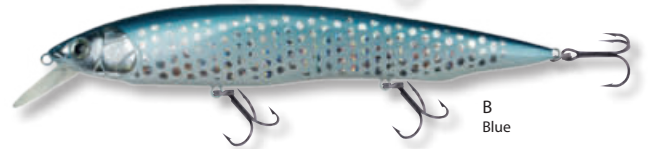

B
Blue



F-T
Fluo Tiger

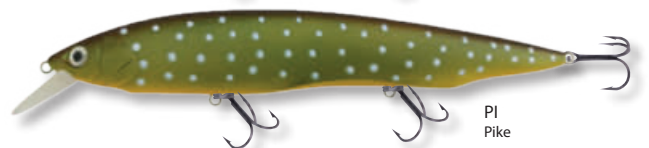

PI
Pike

NR KAT.	MODEL	DŁ.	WAGA	RODZAJ	GŁĘB.
46-1FU-SU16...	Fuku SU165	165 mm	32 g	suspending	0-1,2 m

Killer



VMS
WOBLERY UZBROJONE
W KOTWICE VMC

Szczególnie skuteczne na:
**szczupaki,
duże okonie,
sandacze**



TE
Tench

Wobler o krótkim sterze i spłaszczonym korpusie. Pracuje tuż pod powierzchnią wody, jego intensywne rozbłyski w czasie kolebania się na boki sprawiają, że jest on niezwykle skuteczny. W czasie skandynawskich testów, płytko prowadzony, był atakowany przez kilkukilogramowe szczupaki i inne drapieżniki, wyskakujące z zarośniętych partii wody. Dźwięk grzechotki dodatkowo prowokuje drapieżniki do ataku. Wyjątkowo staranne wykonanie detali (oko w 3D), laserowe listwy oraz niezawodne kotwice sprawiają, że jest on prawdziwym killerem na ryby drapieżne.



NR KAT.	MODEL	DŁ.	WAGA	RODZAJ	GŁĘB.
46-1KL-S88...	Killer S88	88 mm	17 g	tonący	0-1,2 m

Tronx



VMS
WOBLERY UZBROJONE
W KOTWICE VMC

Szczególnie skuteczne na:
**klenie, pstrągi,
okonie, jазie**

Przy łowieniu ryb takich jak pstrąg, gdzie o powodzeniu często decyduje pierwszy rzut, bardzo ważną rzeczą jest szybkie „zejście” przynęty na odpowiednią głębokość. Właśnie taką przynętą jest wobler Tronx. Jego uszko do przywiązania linki znajduje się w środkowej części steru, dzięki czemu wobler szybko nurkuje do głębokości około 0,8 m zaraz po wpadnięciu do wody i ma charakterystyczną szybką i agresywną „akcję”. Te cechy predysponują Tronxa do łowienia zarówno na powolnych, jak i na wartkich odcinkach rzek. Idealnie nadaje się do przytrzymania w nurcie w atrakcyjnych miejscówkach. Wobler jest również skuteczny podczas łowienia kleni i jazi w dużych nizinnych rzekach. Obławiając nim podmyte brzegi, rafy i przelewy oraz śródrzeczne przykopy, mamy duże szanse na złowienie ryby. Tronx wyposażony jest w grzechotkę, która dodatkowo wabi i pobudza drapieżniki.

NEW



PE
Perch

NEW



TR
Trout



S-MK
Silver Mackerel



SA
Sardine



G
Gold



FT
Firetiger



B
Blue



S-SH
Silver Shiner



GR
Green



TE
Tench

NR KAT.	MODEL	DŁ.	WAGA	RODZAJ	GŁĘB.
46-1TX-S40-...	Tronx S40	40 mm	4 g	tonący	0-1,2 m

WOBLERY TONAĆE

Marteen



Skuteczne na:
pstrągi,
klenie,
okonie,
szczupaki

Marteen to 6,5 cm powoli tonący wobler o „węzowatej” pracy. Został stworzony z myślą o twitchingu i łowieniu pstrągów oraz okoni. Przy mocniejszych, krótkich podciągnięciach potrafi obrócić się o 180 stopni, co znakomicie prowokuje ryby do brania. W miesiącach letnich jest niezwykle skuteczny na okonie żerujące na płytkiej wodzie przy trzcinach, czy na otwartej, głębokiej toni. Dodatkowo jest wyposażony w delikatną grzechotkę, co jeszcze mocniej zwiększa jego atrakcyjność.

NEW



TR
Trout



TE
Tench



PE
Perch



S-SH
Silver Shiner



GR-SH
Green Shiner



G
Gold

NEW



N-PE
Natural Perch

NEW



T-B
Transparent Blue



DA-V
Dappled Violet



DA-TE
Dappled Tench



DA-G
Dappled Gold



S-MK
Silver Mackerel



DA-B
Dappled Blue

NR KAT.	MODEL	DŁ.	WAGA	RODZAJ	GŁĘB.
46-1MA-S65-...	Marteen	65 mm	4 g	tonący	0-0,5 m



Huncher



CL
Clown

Bezsterowy wobler, nadający się do spinningowania, jerkowania i trollowania. Swym kształtem doskonale imituje krąpie, płocie, wzdregi. Jest skuteczny na duże ryby: szczupaki, sandacze i duże okonie. Daje się prowadzić do głębokości 2 m. Zapewne w najbliższych sezonach niejeden wędkarz, łowiąc Huncherem, pobije swój życiowy rekord.

Szczególnie skuteczne na:
szczupaki,
duże okonie,
sandacze

NR KAT.	MODEL	DŁ.	WAGA	RODZAJ	GŁĘB.
46-1HN-S10-...	Huncher S100	100 mm	33 g	tonący	0-2 m

Sniper



Szczególnie skuteczne na:
szczupaki,
duże okonie,
sandacze

Wobler będący odpowiedzią na zapotrzebowanie tych spinningistów, którzy chcą nowoczesnie łowić duże drapieżniki na duże przynęty. Sniper, prowadzony równo, kolebie się na boki, intensywnie błyskając dużą boczną powierzchnią. Daje się tak prowadzić przy klasycznym spinningu lub trollingu. Podszarpując wędziskiem – klasycznie jerkując,

wobler ten zatacza łuki, zachowując się jak zdeorientowana rybka. Właśnie na taką zdobycz czeka w kryjówce wielki drapieżnik. Ciężki, tonący 49-gramowy Sniper, kiedy wędkarz przestaje związać żyłkę, majestatycznie opada, kolebiąc się i zachowując jak wycofująca się, niezdeterminowana rybka.

NR KAT.	MODEL	DŁ.	WAGA	RODZAJ	GŁĘB.
46-1SP-S07-...	Sniper S70	70 mm	18 g	tonący	0-1,5 m
46-1SP-S10-...	Sniper S100	100 mm	49 g	tonący	0-2 m



Dostępne kolory Sniper S70 i S100



Dostępne kolory Sniper S100



WOBLERY TONAĆE

NEW



Szczególnie skuteczne na:
szczupaki,
duże okonie,
sandacze

Dzięki wskazówkom naszych testerów rozszerzyliśmy ofertę woblerów Sniper o dwa nowe modele: wersję pływającą o długości 10 cm oraz neutralną o długości 7 cm. Pozwala to jeszcze lepiej dopasować się do warunków panujących na łowisku. Obie wersje doskonale sprawdzają się podczas łowienia w bardzo płytkich miejscach lub tam, gdzie podwodna roślinność sięga niemal do powierzchni wody.

NR KAT.	MODEL	DŁ.	WAGA	RODZAJ	GŁĘB.
46-1SP-SU0...	Sniper SU70	70 mm	13 g	suspending	0-0,7 m
46-1SP-F-...	Sniper F100	100 mm	37 g	pływający	0-0,5 m

Dostępne kolory Sniper SU70 i F100

NEW



NEW



NEW



NEW



NEW



NEW



NEW



NEW



Aspex



Skuteczne na:
bolenie,
szczupaki

Aspex to wobler stworzony do połowu boleni. Jest mocno dociążony i dobrze układa się w powietrzu, dzięki czemu można nim sięgnąć daleko żerujące ryby. To przynęta do złudzenia imitująca pracę uciekającą uklejkę. Najlepiej sprawdza się prowadzony w średnio szybkim tempie. Delikatnie drobi ogonem i co jest bardzo dużym atutem od czasu do czasu lusterkuje. To zawsze mocno pobudza odprowadzające i przyglądające się przynęcie bolenie, które nie zostają obojętne na taki ruch. Ponadto Aspex może być prowadzony pod samą powierzchnią wody oraz w jej głębszych partiach, co jest niesłychanie skuteczne wiosną i jesienią.



NR KAT.	MODEL	DŁ.	WAGA	RODZAJ	GŁĘB.
46-1AS-S70...	Aspex	70 mm	13 g	tonący	0,4-2 m

Cooper



Skuteczne na:
szczupaki,
okonie,
inne drapieżniki

Cooper to lekko tonący wobler o bardzo interesującej pracy. Przy szarpaniu odskakuje na boki, a prowadzony tradycyjnie, delikatnie, bardzo równo się kolebie. Jest idealny do prowadzenia na wodzie o głębokości 1,5 – 3 m, gdzie pozostawiony na pauzie potrafi zawiesić się w bezruchu. Szarpnięcie natomiast spowoduje, że delikatnie odskoczy i błysnie bokiem. Szczupaki to uwielbiają i zagarniają go bez zastanowienia. Oczywiście Cooper jest także skuteczny na duże okonie i sandacze. Jego zastosowanie może być bardzo szerokie – świetnie sprawdzi się pod płytki trolling oraz na wieczorne opaskowe łowienie podczas ugania się za dużymi sandaczami czy boleniami. Reasumując, Cooper to taki klasyk pod coraz modniejszy twitching na płytkiej wodzie.

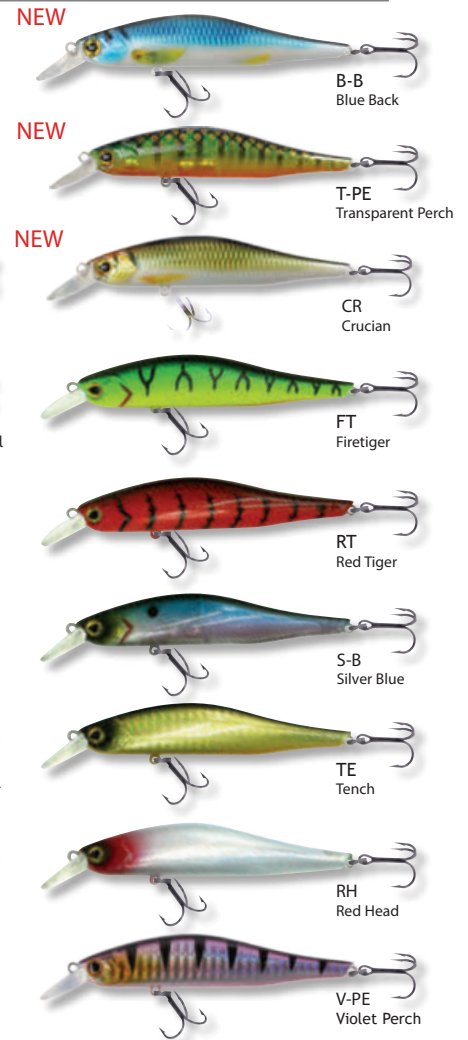

NR KAT.	MODEL	DŁ.	WAGA	RODZAJ	GŁĘB.
46-1CO-S95-...	Cooper	95 mm	13 g	tonący	0–1,2 m

Squinter



Skuteczne na:
szczupaki,
duży okonie,
sandacze

Squinter to nasz twitchowy wobler numer jeden. Smukły i wydłużony korpus został połączony z niewielkim sterem, który jest przedłużeniem grzbietu. Uzyskaliśmy dzięki temu niespotykaną akcję uciekającej żywej rybki. Squinter pracuje już od wpadnięcia do wody. Wystarczy delikatny ruch i ożywa. Jego praca jest bardzo zwawa, a klasyczny ruch woblера został wzbogacony mocnym wychyleniem grzbietu. Wysyła przy tym mnóstwo refleksów świetlnych,

które zawsze dobrze działają na drapieżniki. Szarpnięcie potrafi odskoczyć od swojego toru pływania nawet na 0,5m, co dodatkowo pobudza drapieżniki do brania. Może być używany na wszystkich wodach, zarówno do trollingu, klasycznego zwijania jak i szarpania. Wobler nie ma grzechotki, ale ma system rzutowy w postaci pojedynczej kuli, dzięki któremu osiąga odległości niedostępne dla innych tego typu przynęt.



NR KAT.	MODEL	DŁ.	WAGA	RODZAJ	GŁĘB.
46-1SQ-S110-...	Squinter S110	110 mm	19 g	tonący	0,5-1,8 m

BLYSTKI OBROTOWE

Oferujemy kompletny wybór błystek obrotowych – różne kształty, różne parametry, bogata kolorystyka oraz najwyższa skuteczność na towisku. Nasze wirówki przeszły przez łowiska niemal całego świata i zawsze opinia była jedna: doskonałe produkty! Wszystkie proponowane modele wykonywane są w najnowocześniejszej technologii, dzięki której każdy element błystki – paletka, korpus, strzemiączko, itd. zachowuje najwyższą precyzję geometrii, jest trwały i zabezpieczony przed korozją.

41 - P 4 - S 01
 błystki obrotowe typ wielkość typ wzór
 błystki skrzydełka kolorystyczny

S – srebro; M – mosiądz; C – miedź

PANTHER



Specjalnie dobrana proporcja pomiędzy wydłużeniem paletki oraz masą korpusu umożliwia równomierną pracę przynęty w każdych warunkach – nawet przy bardzo wolnym prowadzeniu (z prądem i pod prąd) paletka zostaje wprawiona w ruch obrotowy. Uniwersalna przynęta na wiele gatunków drapieżników, m.in. na szczupaki, trocie, okonie, bolenie, pstrągi potokowe i tęczowe, klenie, jazie, lipienie oraz wzdręgi.

nr kat.	rozmiar	waga	kolory
41 - P 0 - . .	0	2,0 g	S01, S02, S26, S29
41 - P 1 - . .	1	3,0 g	S01, S02, S26, S29, S30
41 - P 2 - . .	2	6,0 g	S01, S02, S26, S29, S30, S40
41 - P 3 - . .	3	8,0 g	S01, S02, S26, S29, S30, S40, S42
41 - P 4 - . .	4	12,0 g	S01, S02, S26, S29, S40, S42



SCALE



Cechą charakterystyczną tej obrotówki jest karbowana powierzchnia paletki. Daje ona więcej rozbłysków w wodzie niż płaska paletka co czyni Scale wirówką doskonale widoczną nawet w mało przezroczystych akwenach. Rozmiary 1 i 2 są bardzo skuteczne na pstrągi, klenie, jazie i okonie, zaś większe – na szczupaki, bolenie i sandacze. Bardzo dobra przynęta do wolnego trollingu.

S – srebro
Z – złoty

nr kat.	rozmiar	waga	kolory
41 - C 1 - . .	1	5,0 g	S01, Z01
41 - C 2 - . .	2	8,0 g	S01, Z01
41 - C 3 - . .	3	11,5 g	S01, Z01
41 - C 4 - . .	4	18,0 g	S01



TIGER



Jedna z najskuteczniejszych przynęt spinningowych, prowokuje do ataku wszystkie drapieżniki występujące w naszych wodach. Kolorystyka opracowana pod kątem różnych gatunków ryb. Bez względu na wielkość Tiger zawsze idealnie „wchodzi na obroty”, nawet podczas łowienia w rzekach o silnym uciążu wody i prowadzenia z prądem. Największe modele są znakomitą przynętą do trollingu w głębszych jeziorach.

nr kat.	rozmiar	waga
41 - T 1 - . .	1	3,5 g
41 - T 2 - . .	2	6,0 g
41 - T 3 - . .	3	8,0 g
41 - T 4 - . .	4	12,0 g



SONIC

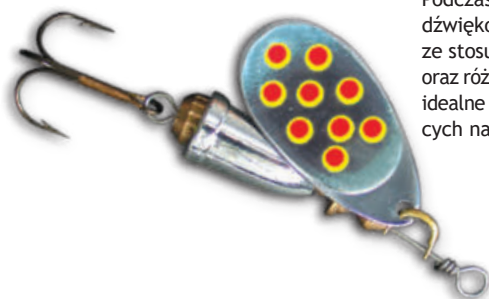

Klasyczny model błystki obrotowej generującej silną falę hydroakustyczną. Charakterystyczny dzwinkowy kształt korpusu z wewnętrznym rdzeniem. Podczas pracy w wodzie korpus generuje efekty dźwiękowe, dodatkowo wabiące drapieżnika, nawet ze stosunkowo dużej odległości. Bogata kolorystyka oraz różnorodność gabarytów (4 wielkości) umożliwiają idealne dopasowanie do aktualnych warunków panujących na towisku.

nr kat.	rozmiar	waga	kolory
41 - S 1 - . .	1	4,0 g	S17, S28, S33, M34
41 - S 2 - . .	2	6,0 g	S17, S28, S33, M34
41 - S 3 - . .	3	10,0 g	S17, S28, S33, S49, M34
41 - S 4 - . .	4	13,0 g	S17, S28, S33, S49, M34



GEPARD

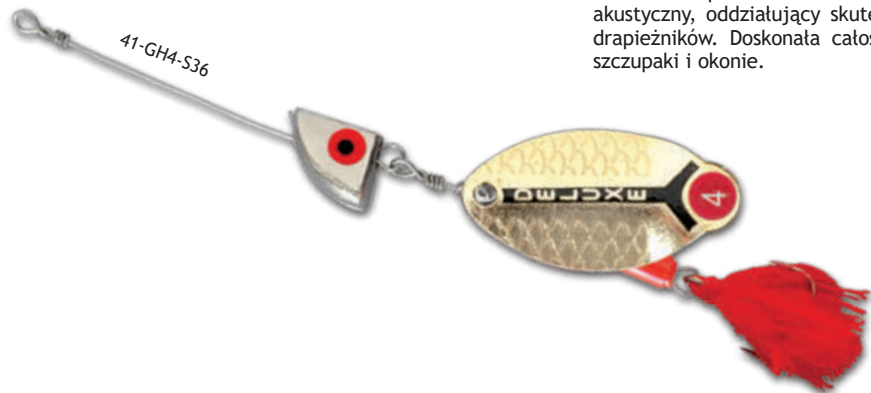

Seria sprawdzonych błystek wirowych z doczepianą główką dociążającą. Doczepienie ołowianej główki znakomicie poprawia zasięg rzutu oraz ułatwia równe prowadzenie na zadanej głębokości. Podczas pracy w wodzie Gepard zostawia za sobą szeroki ślad hydroakustyczny, oddziałujący skutecznie na linię boczną drapieżników. Doskonała całosezonowa przynęta na szczupaki i okonie.

GEPARD GH (z dociążeniem)

nr kat.	rozmiar	waga
41 - GH1 - . . .	1	11,0 g
41 - GH2 - . . .	2	15,0 g
41 - GH3 - . . .	3	21,0 g
41 - GH4 - . . .	4	32,0 g



BŁYSTKI WAHADŁOWE

Tradycja jest ostoją, na której ROBINSON buduje skuteczny program wędkarski. Największą tradycję w obrębie przynęt spinningowych stanowią błystki wahadłowe. Oferta ROBINSONA jest w tym zakresie najlepszym potwierdzeniem: nasze wahadłówki są super, są fantastyczne. W każdym calu dopracowane, po prostu idealne!

42 - PI - S 36 K02
 błystki wahadłowe typ błystki typ skrzydełka waga wzór kolorystyczny

S – srebro; M – mosiądz; C – miedź; Z – złoto; D – dwukolorowa (srebrny grzbiet, mosiężny spód)



PIKE

Udoskonalony wzór jednej z najskuteczniejszych błystek wahadłowych – popularnego „gnoma”. Czy można jeszcze coś w tak znakomitej przynęcie zmienić i poprawić? Okazuje się, że tak! Kolorystyka, wzór nałożonego deseni – to są elementy, dzięki którym Pike to nie tylko tradycja, ale również nowoczesność! Wyjątkowo skuteczny model wahadłówki na wszystkie drapieżniki, które są do wyjęcia z naszych wód.

nr kat.	rozmiar	waga	kolory
42-PI-S12-..	2	12,0 g	S, H01, K02, K04
42-PI-S18-..	3	18,0 g	S, H03, K02

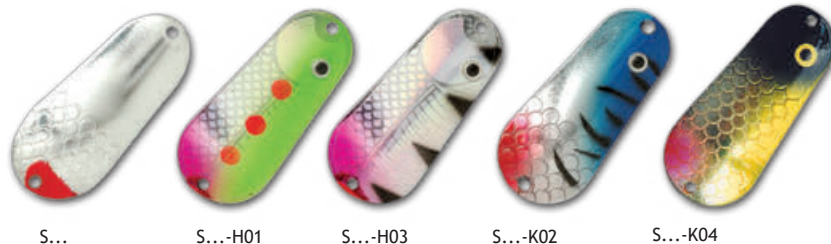

ASP

Specjalistyczna wahadłówka opracowana pod kątem łowienia bolenia. Wydłużenie oraz odpowiednie podgięcie umożliwiają bardzo precyzyjne prowadzenie w rzekach, przy zmiennej sile uciagu wody. Zastosowane rozłożenie masy dodatkowo umożliwia oddawanie dalekich rzutów, co w przypadku polowania na bolenie jest bardzo istotnym elementem stosowanej taktyki.

nr kat.	rozmiar	waga
42-AS-S07-..	1	7,0 g

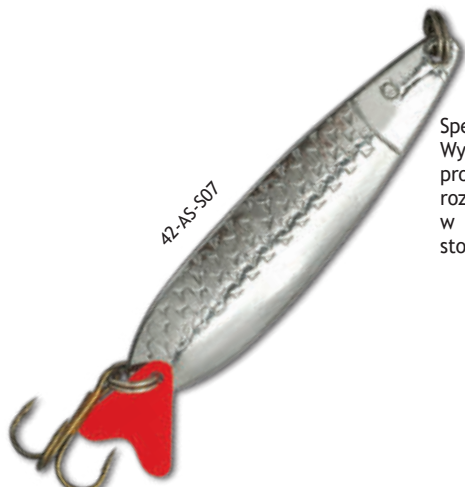

BŁYSTKI WAHADŁOWE

TROPHY



Przynęta na duże szczupaki i sandacze oraz na największe lososiowate – lososie i trocie. Dobrze trzyma się dna, wykonuje bardzo silne wahaniecia, które przy szybszym prowadzeniu przechodzą w kolebanie względem podłużnej osi. Starzy wyjadacze stosują Trophy jako niezawodną przynętę do trollingu w dużych jeziorach (umiarkowana prędkość trollowania).

nr kat.	rozmiar	waga	kolor
42-RO-.14-	2	14,0 g	D
42-RO-.18-	3	18,0 g	S



Dwukolorowa, srebrny grzbiet, mosiężny spód.

BASIC



Standardowa, uniwersalna wahadłówka, która zawsze powinna być w torbie spinningisty. Niezliczona ilość okazów, które stały się jej ofiarami sprawia, że Basic można zaliczyć do najskuteczniejszych, a zarazem najprostszych, przynęt spinningowych. Precyzyjnie dobrany kształt oraz wielkość kotwic w znaczny sposób podnoszą chwytliwość wahadłówki.

nr kat.	rozmiar	waga	kolory
42-BA-S07-..	1	7,0 g	S, K01
42-BA-S15-..	2	15,0 g	S, K01
42-BA-S21-..	3	21,0 g	S, K01, K05



MAKRELA/MACKEREL



Błystka Robinsona stała się hitem poprzedniego sezonu, a to dlatego, że coraz popularniejsze staje się łowienie troci i lososi w strefie przybrzeżnej Bałtyku zarówno brodząc, jak i z łódki i kutra. Na przybrzeżnych płyciznach najskuteczniejsze będą mniejsze rozmiary, zaś na głębsze morze polecamy cięższe, 20-gramowe błystki. Makreła jest również bardzo dobrą błystką na rzeczne i jeziorowe sandacze i szczupaki.

nr kat.	rozmiar	waga	kolory
42-MA-S14-..	1	14,0 g	S
42-MA-S20-..	3	20,0 g	K14, K15

FIGHTER



Skuteczna przynęta na sumy, szczupaki, sandacze, trocie, duże okonie. Wahadłówka w kształcie łezki z głębokimi, okrągłymi wytłoczeniami na powierzchni. Specyficzny kształt umożliwia generację dodatkowych efektów hydroakustycznych, które odbierane są przez linię boczną drapieżnika i prowokują go do ataku

nr kat.	rozmiar	waga	kolory
42-FI-S07-..	1	7,0 g	K06, K07, K08
42-FI-S09-..	2	9,0 g	K06, K07, K08, K09
42-FI-S19-..	3	19,0 g	K06, K07, K08, K09





Oferujemy sprawdzone zestawy błystek obrotowych, przeznaczone do połowu konkretnych gatunków drapieżników. Odpowiedni dobór rozmiarów i kolorystyki zapewnia szybki i pewny wybór przynęty na określony w nazwie gatunek ryb.



Zestaw błystek „Perch – Chub 1” (okoń, kleń) 41-Z1-PE3
błystki w zestawie: 41-P0-S02; 41-P0-S29; 41-T1-S20;
41-S1-S28; 41-T1-S31



Zestaw błystek „Perch – Chub 2” (okoń, kleń 2) 41-Z1-PE4
błystki w zestawie: 41-P0-S25; 41-P1-S26; 41-T1-S23;
41-S1-S35; 41-T1-S32



Zestaw błystek „Trout ” (pstrąg) 41-Z1-TR2
błystki w zestawie: 41-P1-S24; 41-T1-S20; 41-T1-S23;
41-S1-S35; 41-S2-M34



Zestaw błystek „PIKE 2” (szczupak 2) 41-Z1-PI4
błystki w zestawie: 41-T2-S20; 41-S3-S35; 41-P3-S30;
42-FI-S07-K09; 42-TR-S11-H01



Zestaw błystek „PIKE 3” (szczupak 3) 41-Z1-PI5
błystki w zestawie: 42-FI-S19-K06; 42-FI-S09-K09; 42-TR-S15;
42-PI-S23-K05; 42-PI-S12-K02



Zestaw błystek „ASP” (boleń) 41-Z1-AS2
błystki w zestawie: 42-FI-S08-K08; 42-FI-S07-K07; 42-
ST-S10; 42-TR-S07-H02; 42-PI-S12-K05

Kwoki drewniane do wabienia sumów



98-KW-001 Kwok drewniany



98-KW-002 Kwok drewniany cienki

PILKERY

W naszej ofercie posiadamy najskuteczniejsze i najbardziej atrakcyjne kolorystycznie modele pilkerów. Zróżnicowana gramatura i kształt pozwalają na odpowiednie ich dopasowanie do głębokości łowiska oraz siły dryfu. Wszystkie typy pilkerów są łakomym kąskiem dla bałtyckich dorszy, a także czarniaków, morw i halibutów na skandynawskich łowiskach. Wszystkie modele uzbrojono w niezwykle mocne, chemicznie ostrzone kotwice gwarantujące pewne zacięcia. Specjalna, cynowana powłoka dodatkowo zabezpiecza je przed szkodliwym działaniem słonej wody. Wyttrzymałe na przeciążenia kółka łącznikowe pewnie trzymają kotwicę podczas holu wielkich okazów.

SHORTY

nr kat.	waga	kolory
43-SH-100...	100 g	CH, P-S, B-S, R-O, R
43-SH-130...	130 g	
43-SH-160...	160 g	
43-SH-190...	190 g	

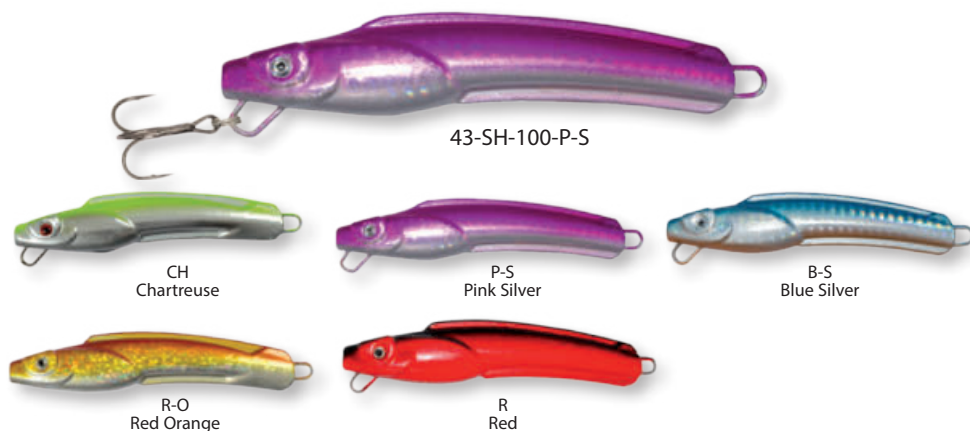

LONGER

nr kat.	waga	kolory
43-LO-080...	80 g	R, GH, Y, CL, V, G
43-LO-100...	100 g	
43-LO-120...	120 g	
43-LO-140...	140 g	



BANANA

nr kat.	waga	kolory
43-BA-100...	100 g	MK, S, R-O
43-BA-125...	125 g	
43-BA-150...	150 g	
43-BA-175...	175 g	
43-BA-200...	200 g	
43-BA-250...	250 g	
43-BA-300...	300 g	

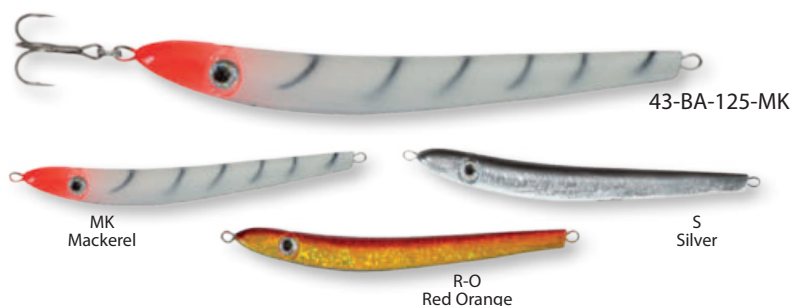

SQUIDO

nr kat.	waga	kolory
43-SQ-090...	90 g	B-P, P-G, R-B, FL, R, GH
43-SQ-110...	110 g	
43-SQ-140...	140 g	
43-SQ-180...	180 g	

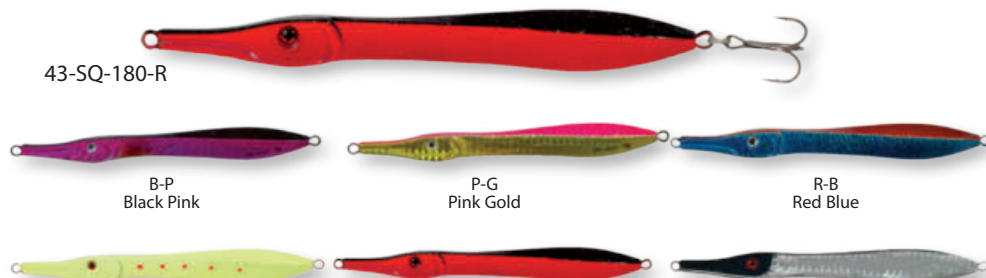

CALAMAR

nr kat.	waga	kolory
43-CA-150...	150 g	B-P, B-S, P-S, FL, O-S, R
43-CA-200...	200 g	
43-CA-250...	250 g	
43-CA-300...	300 g	

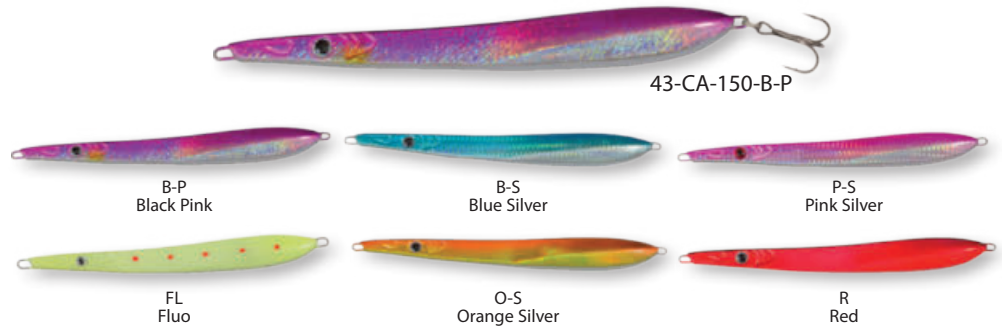

HEADFISH

nr kat.	waga	kolory
43-HE-125...	125 g	CL, O-SA, RH, SA, G-P-MK, R
43-HE-150...	150 g	
43-HE-200...	200 g	

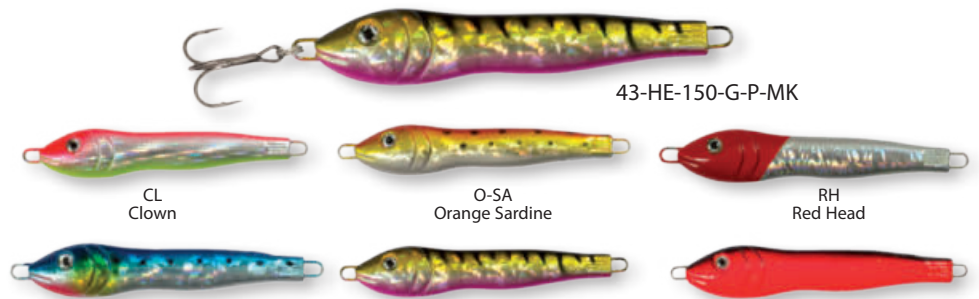

PRZYWIESZKI

Przywieszki morskie niezwykle skutecznie wabią dorsze, śledzie oraz inne gatunki ryb morskich z dużych odległości i głębokości, znacząco zwiększając efektywność połowów. Zróżnicowana kolorystyka, wielkość oraz wykończenie pozwalają dobrać odpowiednią przywieszkę do warunków panujących na łowisku.



Przywieszki śledziowe

nr kat.	rozmiar haka	długość cm	ilość sztuk
45-ZA-S01-4	4	120	6
45-ZA-S01-6	6	120	6
45-ZA-S02-4	4	120	6
45-ZA-S02-6	6	120	6
45-ZA-S03-2	2	120	7
45-ZA-S03-4	4	120	7
45-ZA-S04-2	2	120	6
45-ZA-S04-4	4	120	6

Przywieszki makrelowo-dorszowe

nr kat.	rozmiar haka	długość cm	ilość sztuk
45-ZA-M01-1/0	1/0	135	6
45-ZA-M01-3/0	3/0	135	6
45-ZA-M02-2/0	2/0	135	5
45-ZA-M02-4/0	4/0	135	5
45-ZA-M03-1/0	1/0	135	4
45-ZA-M03-3/0	3/0	135	4
45-ZA-M04-2/0	2/0	135	3
45-ZA-M04-4/0	4/0	135	3
45-ZA-M05-2/0	2/0	135	4
45-ZA-M05-4/0	4/0	135	4





SPŁAWIKI UNIWERSALNE

Spławiki uniwersalne o smukłym kształcie do połowu na wodach stojących oraz wolno płynących. W zależności od sposobu mocowania spławiki można stosować na łowiskach o różnej głębokości. Świetnie sprawdzają się przy połowach wszystkich gatunków ryb spokojnego żeru.

Spławiki uniwersalne

nr kat.	wyporność
4S-K-R01-	1g; 2g; 3g; 4g; 6g
4S-K-R02-	1g; 2g; 3g; 4g; 5g; 6g
4S-K-R03-	1g; 2g; 3g; 4g; 5g
4S-K-R04-	1g; 1,5g; 2g; 3g; 4g
4S-K-R05-	1g; 2g; 3g; 4g; 5g
4S-K-R06-	1g; 1,5g; 2g; 2,5g; 3g; 4g
4S-K-R07-	1g; 1,5; 2g; 2,5g; 3g; 4g
4S-K-R08-	1g; 1,5; 2g; 2,5g; 3g; 4g

Pakowane po 10 szt.



Boczne, metalowe ucho do przeprowadzania żyłki





SPŁAWIKI MIKRUS

Uniwersalne spławiki do połowu na krótkie wędki blisko brzegu lub przy powierzchni wody. Różne kształty spławików pozwalają dostosować się do zmiennych warunków nad wodą. Odpowiednio grube antenki pozwalają na zakładanie większych przynęt.

Spławiki mikrus

nr kat.	wyporność
4S-K-R09-	0,30g; 0,50g; 0,75g; 1,0 g; 1,5g
4S-K-R10-	0,30g; 0,50g; 0,75g; 1,0 g; 1,5g
4S-K-R11-	0,30g; 0,50g; 0,75g; 1,0 g; 1,5g
4S-K-R12-	0,30g; 0,50g; 0,75g; 1,0 g; 1,5g
4S-K-R13-	0,30g; 0,50g; 0,75g; 1,0 g; 1,5g

Pakowane po 10 szt.

SPŁAWIKI MULTIKOLOR

Seria spławików z wielokolorową, wymienną antenką, której znakomita widoczność jest niezastąpiona podczas trudnych warunków pogodowych przy ostrym słońcu lub mocno pofalowanej tafli wody. Świetna widoczność wszystkich modeli pozwala zauważyć najdelikatniejsze brania, tym samym eliminując brania niezacięte.



Spławiki multicolor

nr kat.	wyporność
4S-K-M01-	1g; 1,5g; 2g; 3g; 4g; 5g
4S-K-M02-	0,75g; 1g; 1,5g; 2g; 3g; 4g
4S-K-M03-	0,75g; 1g; 1,5g; 2,5g; 3,5g
4S-K-M04-	2g; 3g; 4g; 6g
4S-K-M07-	1g; 1,5g; 2g; 3g; 4g
4S-K-M09-	1g; 2g; 3g; 4g; 6g
4S-K-M10-	1g; 1,5g; 2g; 2,5g; 3g; 4g
4S-K-M11-	0,7g; 1g; 1,5g; 2g; 2,5g; 3g

Pakowane po 10 szt.



SPŁAWIKI

SPŁAWIKI NA ŚWIATŁO CHEMICZNE

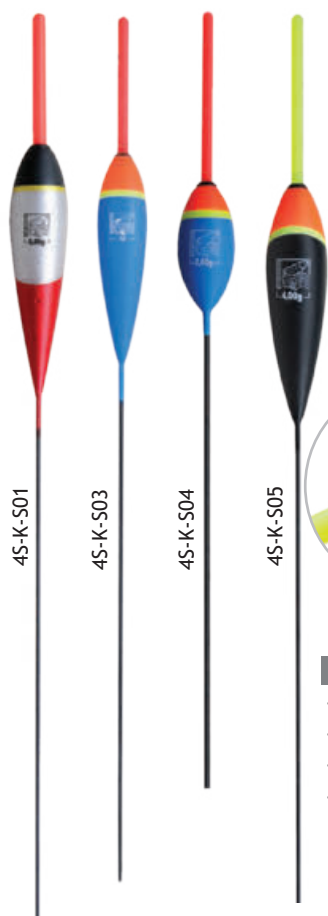

Spławiki z wymienną antenką przeznaczone do różnych metod połowu. Dzięki zróżnicowanym kształtom i gramaturze przydatne są zarówno na wodach stojących, jak i płynących. Możliwość zastosowania świetlika w miejscu standardowej, plastikowej antenki pozwala na komfortowe wędkowanie o zmierzchu, w nocy czy wczesnym rankiem.



Plastikowa tulejka w środku korpusu ułatwia zmianę świetlika

Spławiki na światło chemiczne

nr kat.	wyporność	śred. ant. w mm
4S-K-S01-	1g; 2g; 3g; 4g; 6g; 8g	- Ø 4,5
4S-K-S03-	2g; 3g; 4g	- Ø 3,0
4S-K-S04-	1g; 2g; 4g; 6g; 8g; 10g	- Ø 3,0
4S-K-S05-	1g; 2g; 3g; 4g	- Ø 3,0

Pakowane po 10 szt.

SPŁAWIKI IN-LINE NA ŚWIATŁO CHEMICZNE



Seria spławików z mocowaniem IN-LINE, w których żyłka przechodzi przez środek korpusu. Dzięki takiemu rozwiązaniu modele te są zdecydowanie trwalsze, co pozwala na ich stosowanie na zarośniętych łowiskach, na wodach biejących i do połowu większych okazów ryb. Zamiast zwykłej antenki można w jej miejsce umieścić światło chemiczne.

Spławiki IN-LINE na światło chemiczne

nr kat.	wyporność	śred. antenki w mm
4S-K-I01-	2g; 4g; 6g; 8g	- Ø 4,5
4S-K-I02-	1g; 2g; 3g; 4g; 5g	- Ø 4,5
4S-K-I04-	2g; 3g; 4g; 6g	- Ø 4,5

Pakowane po 10 szt.

SPŁAWIKI PRZELOTOWE NA ŚWIATŁO CHEMICZNE

Seria spławików przelotowych o krótkim korpusie, przeznaczona do nocnych połowów białej ryby i drapieżników. Wewnątrz każdej antenki lub na jej zatyczce istnieje możliwość umieszczenia światła chemicznego.



Spławiki przelotowe na światło chemiczne

nr kat.	wyporność	śr. ant. w mm
4S-K-PS03-	2g; 4g; 6g; 8g	- Ø 4,5
4S-K-PS04-	2g; 3g; 4g; 6g	
4S-K-PS05-	2g; 3g; 4g; 6g	

Pakowane po 10 szt.

SPŁAWIKI PRZELOTOWE Z WYMIENNĄ ANTENKĄ

Spławiki przelotowe z wymienną antenką, o uniwersalnych kształtach i gramaturach. Modele te świetnie się spisują w niesprzyjających warunkach pogodowych, np. przy silnym wietrze. Kolorowe, długie antenki zapewniają bardzo dobrą widoczność, a możliwość ich wymiany na światło chemiczne pozwala łowić po zmierzchu.



Spławiki przelotowe z wymienną antenką

nr kat.	wyporność
4S-K-SP01-	2g; 3g; 4g; 6g
4S-K-SP02-	2g; 3g; 4g; 6g
4S-K-SP03-	2g; 3g; 4g; 6g

Pakowane po 10 szt.

SPLAWIKI PRZELOTOWE



SPLAWIKI PRZELOTOWE

Splawiki przelotowe o wydłużonych korpusach i kształtach przystosowanych do połowów na głębokich, stojących wodach. Z racji potrzeby zastosowania znacznego obciążenia na żyłce modele te świetnie się spisują w niesprzyjających warunkach pogodowych, np. przy silnym wietrze. Kolorowe, długie antenki zapewniają bardzo dobrą widoczność nawet na dużych odległościach.

Splawiki przelotowe (Pakowane po 10 szt.)

nr kat.	wyporność	nr kat.	wyporność
45-K-P01-	1,5g; 2g; 3g; 4g; 5g	45-K-P10-	2g; 3g; 4g; 5g
45-K-P02-	2g; 2,5g; 3g; 4g; 5g	45-K-P13-	2g; 4g; 6g
45-K-P03-	1g; 2g; 3g; 4g	45-K-P14-	2g; 3g; 4g; 5g
45-K-P04-	2g; 3g; 4g; 5g	45-K-P15-	2g; 3g; 4g; 5g
45-K-P05-	1g; 1,5g; 2g; 3g; 4g	45-K-P19-	1,5g; 2g; 2,5g; 3g; 4g; 5g
45-K-P06-	2g; 3g; 4g; 5g; 6g	45-K-P20-	2g; 2,5g; 3g; 4g; 5g
45-K-P07-	2g; 3g; 4g; 5g; 6g	45-K-P21-	1g; 1,5g; 2g; 2,5g; 3g; 4g
45-K-P08-	2g; 4g; 6g; 8g; 10g	45-K-P22-	1g; 1,5g; 2g; 2,5g; 3g; 4g

SPLAWIKI ŻYWCOWE

Splawiki żywcowe

nr kat.	wyporność	śr. antenki w mm
45-K-Z07-	4+2g; 6+2g; 8+2g	-
45-K-Z08-	8g; 12g; 15g; 20g	4,5
45-K-Z09-	4g; 6g; 8g	3,0; 4,0; 4,5
45-K-Z01-	10g; 15g; 20g	-
45-K-Z04-	10g; 15g	4,5

Pakowane po 10 szt.

Seria splawików żywcowych o różnej wyporności i kształtach. Dobranie odpowiedniego modelu, w zależności od wielkości żywca lub martwej rybki, czyni je niezwykle skutecznymi. Model 45-Z04 posiada możliwość zamocowania światła chemicznego.



PODBIERAKI



PODBIERAK SMART

86-PU-S04

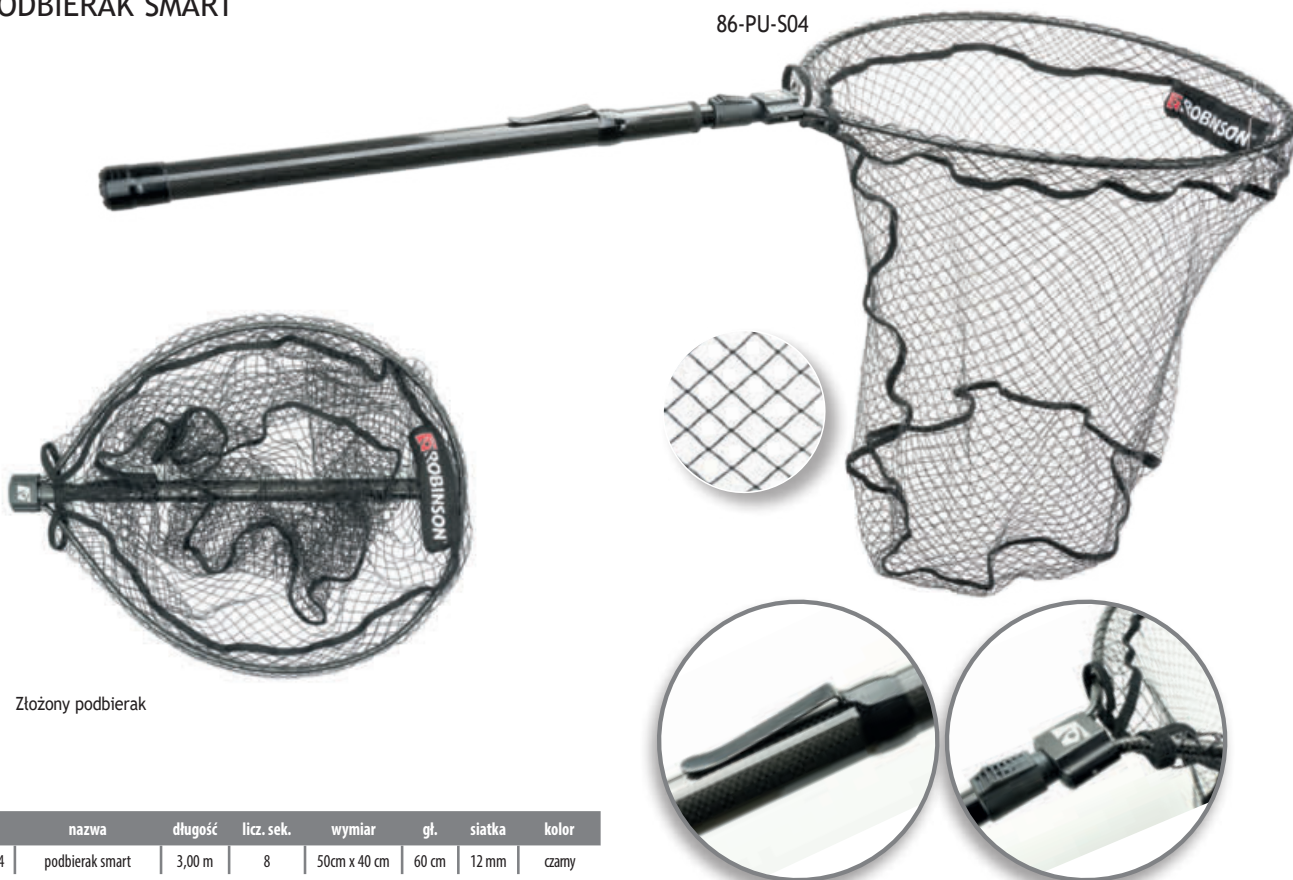

Złożony podbierak

nr kat.	nazwa	długość	licz. sek.	wymiar	gl.	siatka	kolor
86-PU-S04	podbierak smart	3,00 m	8	50cm x 40 cm	60 cm	12 mm	czarny

PODBIERAK BIG GAME

Lekki i praktyczny podbierak dla łowców dużych ryb. Bardzo szybko i łatwo się rozkłada. Mocna rama, długa sztyca oraz gumowana siatka zapewnią komfort podbierania każdej ryby. Złożenie i rozłożenie trwa 1 sekundę. Bardzo wygodny w transporcie. Występuje w dwóch wielkościach i długościach.

86-PD-100

86-PD-122

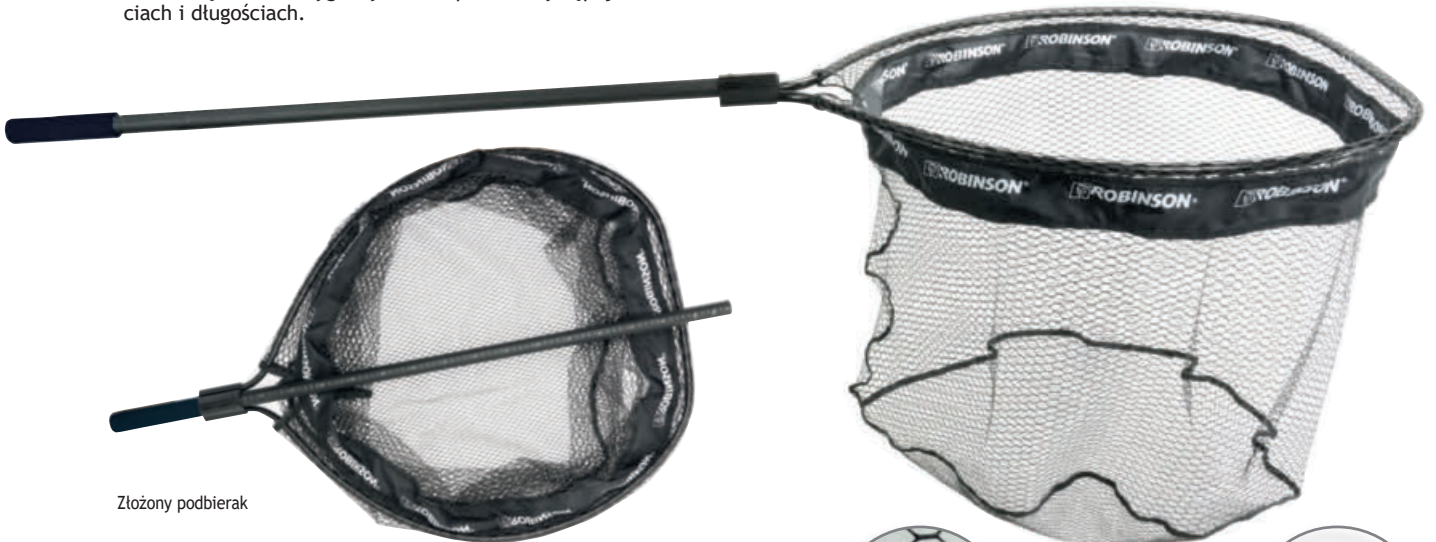

Złożony podbierak

nr kat.	nazwa	długość	licz. sek.	wymiar	gl.	siatka	kolor
86-PD-100	podbierak Big Game	1,70 m	1	70 cm x 60 cm	50 cm	12 mm	czarny
86-PD-122	podbierak Big Game	2,05 m	1	85 cm x 70 cm	80 cm	12 mm	czarny

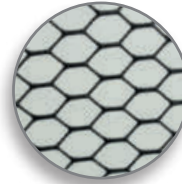

PODBIERAK BIG FISH ze składanym koszem

Składana konstrukcja podbieraka - zarówno samej ramy jak i możliwość wsunięcia sztycy w pole kosza - są bardzo praktyczne w transporcie. Gumowana siatka nie rani ryb oraz nie nasiąka. Mocna konstrukcja gwarantuje pewny hol dużych drapieżników czy karpia.

86-PD-157

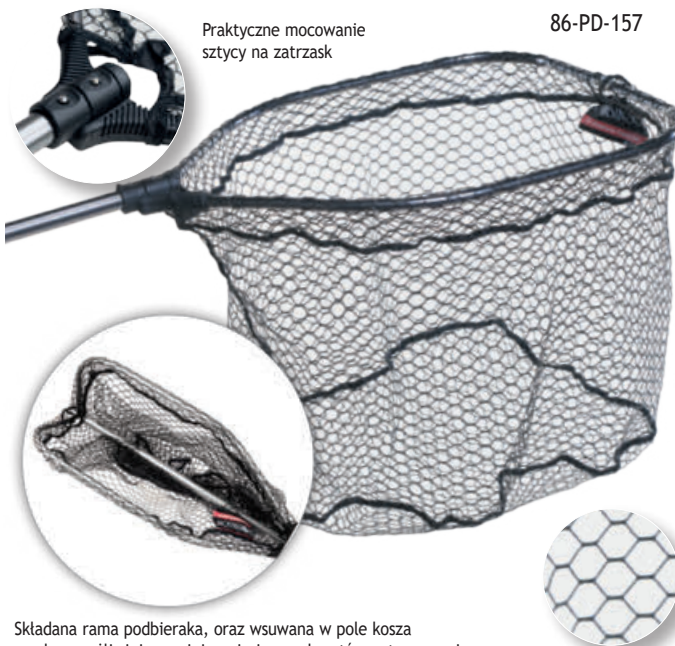

Praktyczne mocowanie sztycy na zatrzask

Składana rama podbieraka, oraz wsuwana w pole kosza rączka umożliwiają zmniejszenie jego gabarytów w transporcie

nr kat.	nazwa	długość	licz. sek.	wymiar	gl.	siatka	kolor
86-PD-157	podbierak Big Fish	2,2 m	2	65 cm x 50 cm	50 cm	20 mm	czarny

PODBIERAK NA DRAPIEŻNIKA

Doskonały podbierak do łądowanie dużych drapieżników. Podbierak z koszem z grubej żyłkowej siatki o oczkach 2 cm. Mocna, aluminiowa rama kosza. Praktyczne mocowanie kosza na zatrzask umożliwiające proste i szybkie składanie.

86-PD-120



Praktyczne mocowanie kosza na zatrzask

nr kat.	nazwa	długość	licz. sek.	wymiar	gl.	siatka	kolor
86-PD-120	podbierak na drapieżnika	2 m	2	65 cm x 55 cm	50 cm	20 mm	przezroczysty

PODBIERAKI

PODBIERAK BIG FISH

Kwadratowy kosz podbieraka z mocną aluminiową ramą. Praktyczne mocowanie kosza na zatrzask umożliwiający proste i szybkie składanie. Wysokiej jakości siatka.

86-PC-118



Praktyczne mocowanie kosza na zatrzask

nr kat.	nazwa	długość	licz. sek.	wymiar	gł.	siatka	kolor
86-PC-118	podbierak Big Fish	1,8 m	1	60 cm x 50 cm	50 cm	10 mm	camou



PODBIERAKI UNIWERSALNE

86-PU-915

PODBIERAKI UNIWERSALNE STRONG

Posiada wzmocniony trójkąt zatrzaskowy wykonany z aluminium co zwiększa jego wytrzymałość. Obręcz kosza z siatką łączy mocny i odporny na przetarcia materiał. Gumowana siatka nie nasiąka i nie chłonie zapachów co ułatwia utrzymanie jej w czystości. Występuje w trzech długościach



Złożony podbierak

nr kat.	nazwa	długość	licz. sek.	wymiar	gł.	siatka	kolor
86-PU-915	Podbierak uniwersalny strong	1,50 m	2	50 cm x 50 cm	40 cm	10 mm	czarny
86-PU-920	Podbierak uniwersalny strong	2,00 m	2	50 cm x 50 cm	40 cm	10 mm	czarny
86-PU-925	Podbierak uniwersalny strong	2,50 m	2	50 cm x 50 cm	40 cm	10 mm	czarny

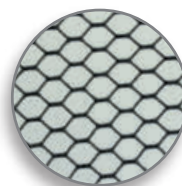

PODBIERAKI STRONG

Wysokiej jakości siatka przymocowana jest za pomocą odpornej na przetarcia taśmy, wpuszczonej w krawędzie kosza. Końcówki kosza są dodatkowo zabezpieczone plastikowymi osłonami. Trójkąt zatrzaskowy został wykonany z wytrzymałego tworzywa D.P. NYLON.

86-PU-320



Wzmocniona, trójkątna w przekroju, duraluminiowa sztyca z płynną regulacją

nr kat.	nazwa	długość	licz. sek.	wymiar	gl.	siatka	kolor
86-PU-315	podbierak strong	1,5 m	2	50 cm x 50 cm	40 cm	6 mm	camou
86-PU-320	podbierak strong	2 m	2	50 cm x 50 cm	40 cm	6 mm	camou
86-PU-325	podbierak strong	2,5 m	3	50 cm x 50 cm	40 cm	6 mm	camou

PODBIERAKI UNIWERSALNE

Solidna czarna sztyca o wielokątnym przekroju zapewnia dużą sztywność i komfort w trakcie podbierania. Zatrzask został wykonany z wytrzymałego tworzywa D.P. NYLON a końcówki kosza zabezpieczone są plastikowymi osłonami. Całości dopełnia mocna siatka o średnicy oczek 6mm. Podbierak ten występuje w trzech długościach.

86-PU-815



Złożony podbierak

nr kat.	nazwa	długość	licz. sek.	wymiar	gl.	siatka	kolor
86-PU-815	podbierak uniwersalny	1,50 m	2	50 cm x 50 cm	40 cm	6 mm	czarny
86-PU-820	podbierak uniwersalny	2,00 m	2	50 cm x 50 cm	40 cm	6 mm	czarny
86-PU-825	podbierak uniwersalny	2,50 m	3	50 cm x 50 cm	40 cm	6 mm	czarny

PODBIERAK SHAKE N' DRY

Znakomity podbierak do łądowania dużych okazów z wysokiej jakości szybkooschnącej siatką. Końcówki kosza są dodatkowo zabezpieczone plastikowymi osłonami. Mocna głowica zapewnia hol dużych okazów.

86-PU-520

z głowicą aluminiową



Mocna, aluminiowa głowica kosza pozwalająca na szybkie składanie podbieraka

Złożony podbierak

nr kat.	nazwa	długość	licz. sek.	wymiar	gl.	siatka	kolor
86-PU-520	podbierak shake n' dry	2,00 m	2	60 cm x 60 cm	45 cm	20 mm	czarny

PODBIERAKI UNIWERSALNE

Wysokiej jakości siatka. Końcówki kosza są dodatkowo zabezpieczone plastikowymi osłonami. Zatrzask został wykonany z wytrzymałego tworzywa D.P. NYLON. Wielokątny przekrój duraluminiowych rurek w sztycy gwarantuje dużą sztywność przy małej wadze. Płynna regulacja długości podbieraka daje możliwość wykorzystywania go w najróżniejszych warunkach.

86-PU-215



Złożony podbierak

nr kat.	nazwa	długość	licz. sek.	wymiar	gl.	siatka	kolor
86-PU-215	podbierak uniwersalny	1,5 m	2	50 cm x 50 cm	40 cm	6 mm	camou
86-PU-225	podbierak uniwersalny	2,5 m	3	50 cm x 50 cm	40 cm	6 mm	camou

PODBIERAKI

PODBIERAK UNIWERSALNY

Doskonały podbierak do ładowania dużych ryb. Siatka kosza wykonana jest z grubej żyłki, która jest niewidoczna w wodzie dzięki czemu podbierak w czasie ładowania nie płoszy ryb. Duże dwucentymtrowe oczka siatki zapobiegają pładaniu się przynęt i zestawów.

86-PU-A21



Mocna duraluminiowa głowica zapewnia hol dużych okazów.

Ergonomiczne uchwyty pozwalające na szybkie rozkładanie sztycy

PODBIERAKI UNIWERSALNE

Wysokiej jakości siatka. Końcówki kosza są dodatkowo zabezpieczone plastikowymi osłonami. Zatrask został wykonany z wytrzymałego tworzywa D.P. NYLON. Wielokątny przekrój duraluminiowych rurek w sztycy gwarantuje dużą sztywność przy małej wadze. Płynna regulacja długości podbieraka daje możliwość wykorzystywania go w najróżniejszych warunkach.

86-PU-116



Złożony podbierak

nr kat.	nazwa	długość	licz. sek.	wymiar	gl.	siatka	kolor
86-PU-A21	podbierak uniwersalny	2,1 m	2	70 cm x 70 cm	60 cm	20 mm	przezroczysty

nr kat.	nazwa	długość	licz. sek.	wymiar	gl.	siatka	kolor
86-PU-110	podbierak uniwersalny	0,96 m	1	35 cm x 35 cm	30 cm	6 mm	oliwkowy
86-PU-116	podbierak uniwersalny	1,6 m	2	40 cm x 40 cm	30 cm	6 mm	oliwkowy

PODBIERAKI SPINNINGOWE

PODBIERAK SPINNINGOWY CARBON

Prawdziwy HIT dla osób, które łowią z brzegu. Ten podbierak waży zaledwie 390g! Ma solidny i duży kosz, którym bez problemu podbierzemy wielką rybę. Gumowaną siatkę o małych oczkach i rozkładaną rączkę z włókna węglowego. Bardzo szybko i łatwo się składa, a dodatkowe oczko pozwala zamontować go na plecach kurtki czy kamizelki. Zaopatrzony jest też w lekki i mocno rozciągający się zaczep zabezpieczający przed zgubieniem.

NEW

86-PS-016

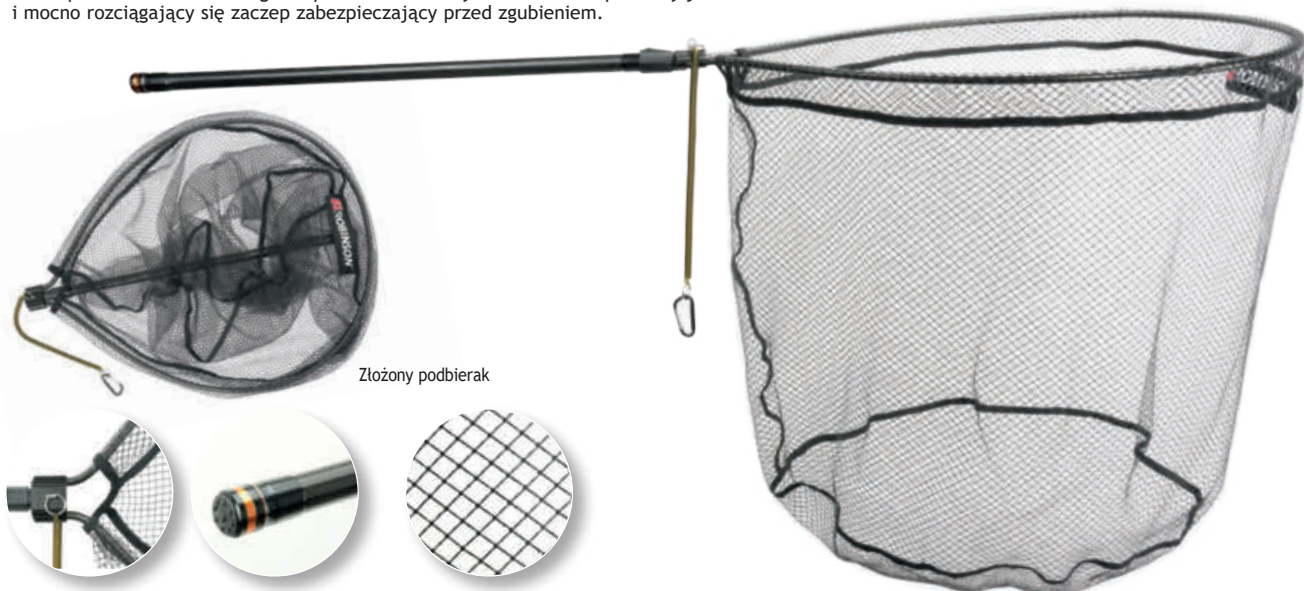

Złożony podbierak

nr kat.	nazwa	długość	licz. sek.	wymiar	gl.	siatka	kolor
86-PS-016	Podbierak spinningowy Carbon	1,65 m	2	60 cm x 50 cm	50 cm	6 mm	camou

PODBIERAK SPINNINGOWY ŁAMANY

Podbierak spinningowy z łamaną sztycą. Został wyposażony w mechanizm pozwalający rozłożyć go i złożyć przy użyciu jednej ręki, co ułatwi podebranie ryby w pojedynkę. Na ręczce jest przesuwany przycisk, który po przesunięciu zwalnia blokadę i podbierak się składa. Długa sztyca pozwoli sięgnąć rybę nawet w trudnych warunkach. Zastosowaliśmy bardzo dobrej jakości gumowaną siatkę o średnicy oczek 10 mm. Występuje w dwóch wielkościach.

86-PS-001



Złożony podbierak

nr kat.	nazwa	długość	licz. sek.	wymiar	gl.	siatka	kolor
86-PS-001	podbierak spinningowy	1,15 m	1	52 cm x 45 cm	45 cm	10 mm	czarny
86-PS-002	podbierak spinningowy	1,35 m	1	62 cm x 54 cm	50 cm	10 mm	czarny

PODBIERAKI SPINNINGOWO-MUCHOWE

Bardzo solidny i praktyczny podbierak dla brodzących i łowiących z brzegu. Został wyposażony w bardzo mocny magnes, który umożliwia jego montaż na plecach kamizelki czy kurtki oraz bardzo elastyczną sprężynę z PVC zabezpieczającą przed jego zgubieniem. Poniżej obręczy została ukryta pianka, która powoduje jego pływalność. Całość dopełnia bardzo głęboka gumowana siatka o drobnych oczkach oraz mocna rękojeść z pianki.

Bardzo praktyczne podbieraki dla muszkarzy i spinningistów. Nienasiąkliwa, szybkoschnąca gumowana siatka (w modelu 001) minimalizuje zaczepiania się zestawów i sztucznych przynęt. Półokrągła rama podbieraka wyłożona gąbką (w modelu 001) jest na tyle duża, że wraz z pojemnym, głębokim košem pozwala na ładowanie dużych ryb. Wygodna, długa ręczka podbieraka dobrze leży w dłoni a dwa metalowe klipsy na gumce pozwalają zaczepić podbierak o kłamerę na kurtce czy kamizelce.

NEW



86-PM-080



86-PM-055

86-PM-001

nr kat.	nazwa	dł.	wymiar	gl.	siatka	kolor
86-PM-080	podbierak pływający spin-much	82 cm	45 cm x 55 cm	45 cm	10 mm	czarny

nr kat.	nazwa	dł.	wymiar	gl.	siatka	kolor
86-PM-055	podbierak spinningowo-muchowy	55 cm	40 cm x 30 cm	30 cm	6 mm	czarny
86-PM-050	podbierak spinningowo-muchowy	73 cm	50 cm x 40 cm	50 cm	10 mm	czarny
86-PM-060	podbierak spinningowo-muchowy	83 cm	60 cm x 50 cm	60 cm	10 mm	czarny
86-PM-001	podbierak spinningowo-muchowy	70 cm	50 cm x 40 cm	50 cm	10 mm	czarny

PODBIERAKI, PODRYWKI, PŁYWAKI

KOSZ PODBIERAKA KANAŁOWY

Profesjonalny kosz podbieraka kanałowego z okrągłą aluminiową ramą. Miękka, głęboka siatka z oczkami o średnicy 6 mm.



86-KK-045

nr kat.	nazwa	wymiar	gł.	siatka	kolor
86-KK-045	kosz podbieraka kanałowy	45 cm	30 cm	6 mm	czarny

KOSZ PODBIERAKA METHOD FEEDER Z SZYBKOSCHNĄCĄ SIATKĄ



86-KM-F01

nr kat.	nazwa	wymiar	gł.	siatka	kolor
86-KM-F01	podbierak Method Feeder	38cm x 50 cm	35 cm	20 mm	czarny

PODRYWKI



86-00-P03 Podrywka stalowa



86-00-P04 Podrywka aluminiowa



Pływak do podbieraka
86-PP-001 Roz. M (19x6 cm)
86-PP-002 Roz. L (24x7 cm)

Oferujemy dwa modele podrywek ze stalową i aluminiową konstrukcją. Ta ostatnia ma teleskopowo składane ramiona oraz specjalne zabezpieczenie przy uchwycie. Dostępne są również siatki zapasowe pasujące do obu wersji.

nr kat.	nazwa	wymiar	siatka	kolor
86-00-P03	podrywka stalowa	1,0 m x 1,0 m	6 mm	oliwkowy
86-00-P04	podrywka aluminiowa	1,0 m x 1,0 m	6 mm	oliwkowy
86-00-S01	siatka do podrywki	1,0 m x 1,0 m	6 mm	oliwkowy

nr kat.	nazwa	długość	licz. sek.	średnica	siatka	kolor
86-A4-100	siatka łódkowa	1 m	3	45 cm	3 mm	czarny
86-A4-150	siatka łódkowa	1,5 m	4	45 cm	3 mm	czarny
86-A1-080	siatka wędkarska	0,8 m	3	35 cm	5 mm	oliwkowy
86-A1-120	siatka wędkarska	1,2 m	4	35 cm	5 mm	oliwkowy
86-A1-150	siatka wędkarska	1,5 m	5	40 cm	5 mm	oliwkowy
86-A1-180	siatka wędkarska	1,8 m	6	45 cm	5 mm	oliwkowy
86-A2-200	siatka wędkarska	2 m	4	45 cm	3 mm	czarny
86-A2-250	siatka wędkarska	2,5 m	5	45 cm	3 mm	czarny
86-A2-300	siatka wędkarska	3 m	6	45 cm	3 mm	czarny
83-A3-100	siatka wędkarska gumowa	1 m	3	40 cm	6 mm	czarny
83-A3-120	siatka wędkarska gumowa	1,2 m	3	40 cm	6 mm	czarny
83-A3-150	siatka wędkarska gumowa	1,5 m	5	40 cm	6 mm	czarny
83-A3-200	siatka wędkarska gumowa	2 m	6	40 cm	6 mm	czarny
83-A3-250	siatka wędkarska gumowa	2,5 m	7	40 cm	6 mm	czarny

SIATKI WĘDKARSKIE

Praktyczne siatki wędkarskie o różnych średnicach i długościach umożliwiają odpowiedni dobór siatki do łowiska. Siatki A2 i A3 są wyposażone w obrotową głowicę z gwintem do montażu na wsporniku czy podpórcie.

Ruchoma głowica kosza w modelach A2 i A3



83-A3-200

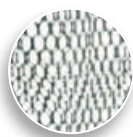

86-A4-150

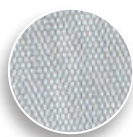

86-A1-120

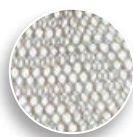

86-A2-300

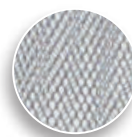

SZTYCE DO PODBIERAKÓW



86-58-001 Sztycyca podbieraka Magnetic 2,00m, teleskopowa 2 sekcje

86-58-002 Sztycyca podbieraka Magnetic 3,00m, teleskopowa 3 sekcje



86-58-020 Sztycyca podbieraka Cougar 2,00m, teleskopowa 2 sekcje

PUDEŁKA WĘDKARSKIE

Pudełka modułowe **NEW**

Niektóre przynęty spinningowe potrafią być bardzo drogie, warto więc zadbać o to by nie niszczyły się one w trakcie przechowywania i transportowania. Zapewnić to mogą prezentowane pudełka modułowe na błystki, cykady i woblery. Pięć pudełek wykonanych jest z najwyższej jakości materiałów, są one niezwykle wytrzymałe i odporne na uszkodzenia. Mnogość opcji mocowania przynęt pozwoli dokładnie dobrać pudełko do wabików, jakie chcemy w nim umieścić. Dzięki systemowi specjalnych zamków można je dowolnie ze sobą łączyć, a dodając rączkę - mamy możliwość ich komfortowego transportowania.

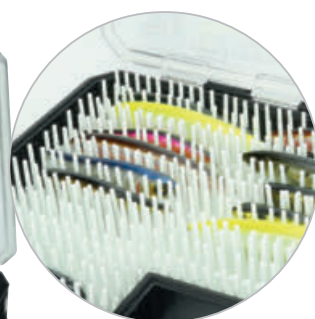

74-MB-W01
Pudełko modułowe na woblery
wielkość: 41x24,7x6,1 cm



74-MB-W11
Pudełko modułowe na woblery
wielkość: 26x16x4,6 cm



74-MB-W12
Pudełko modułowe na woblery
wielkość: 26x16x4,6 cm



74-MB-B01
Pudełko modułowe na błystki
wielkość: 26x16x4,6 cm



74-MB-B02
Pudełko modułowe na błystki
wielkość: 26x16x4,6 cm



74-MB-H01
Uchwyt do pudełek modułowych

4SPIN[®]
VIP SELECTION

Wielopoziomowe skrzynki wędkarskie z dużą liczbą przegródek. Pozwalają na rozmieszczenie wędkarskiego wyposażenia według indywidualnych potrzeb. Doskonale do przynęt, haczyków i niezbędnych akcesoriów. Niezastąpione na wyjazdach, kiedy trzeba mieć wszystko pod ręką. W ofercie również modele z wyjmowanymi przegradami, umożliwiającymi dowolną zmianę wielkości w różnych konfiguracjach. Kosz wędkarski 74-KO-003 może pełnić funkcję siedziska wędkarskiego.



74-SK-P03
Skrzynka wędkarska dwupoziomowa
wielkość:
30x18x14,5 cm



74-SK-P06
Skrzynka wędkarska trzydzielowa
wielkość:
36x20x20 cm

Torba wodoodporna Robinson EVA
74-TE-001 45x27x38cm
74-TE-002 36x23x25cm



74-SK-007
Skrzynka wędkarska dwupoziomowa
wielkość:
34x19x15 cm



74-KO-S06
Kosz wędkarski spinningowy
wielkość:
44x25,5x32 cm

74-KO-003
Kosz wędkarski uniwersalny
wielkość:
38x25x38,5 cm



PUDEŁKA WĘDKARSKIE



74-AK-004
Pudełko na akcesoria
wielkość:
11x7,5x2,8 cm



74-TW-P02
Pudełko z pianką EVA
20,5x14x3 cm

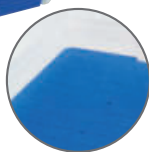

74-TW-P01
Pudełko z pianką EVA
14x9x2,5 cm

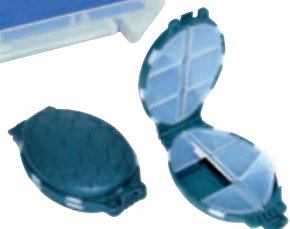

74-AK-007
Pudełko na akcesoria
wielkość:
12x10,5x3,3 cm



Pudełka wodoszczelne

Dzięki wodoszczelności pudełek przynęty i metalowe akcesoria są chronione przed zawilgoceniem i korozją.



74-TW-W01
Pudełko wędkarskie
wodoszczelne
wielkość: 23x17,5x5 cm



74-TW-W05
Pudełko wędkarskie
wodoszczelne
wielkość: 27x17x5 cm



74-TW-W04
Pudełko wędkarskie
wodoszczelne
wielkość: 36x22x5 cm



74-TW-W02
Pudełko wędkarskie
wodoszczelne
wielkość: 27,5x18x5 cm



74-TW-W03
Pudełko wędkarskie wodoszczelne
wielkość: 35,5x23x5 cm



74-TW-W06
Pudełko wędkarskie
wodoszczelne
wielkość: 35x22x9 cm

Pudełka z regulowanymi przegródkami



74-TW-R20
Pudełko z regulowanymi przegródkami
wielkość: 23.3x12,5x3,3 cm



74-TW-R21
Pudełko z regulowanymi przegródkami
wielkość: 27x18.5x4,5 cm



74-TW-R22
Pudełko z regulowanymi przegródkami
wielkość: 36x22,5x5 cm



74-TW-R71
Pudełko z regulowanymi przegródkami
wielkość: 26x17,5x4 cm



74-TW-R72
Pudełko z regulowanymi przegródkami
wielkość: 35,5x21,5x4,5 cm

Pudełka na akcesoria



74-TW-020
Pudełko na akcesoria
wielkość: 8,7x6,4x1,9 cm



74-TW-033
Pudełko na akcesoria
wielkość: 10x6x1 cm



74-TW-032
Pudełko na akcesoria
wielkość: 13x7x2 cm



74-TW-034
Pudełko na akcesoria
wielkość: 12x8x3 cm



74-TW-031
Pudełko na akcesoria
wielkość: 16x9x2,5 cm



74-TW-030
Pudełko na akcesoria
wielkość: 16x10x2,5 cm



74-TZ-003
Pudełko wędkarskie, spinningowe
wielkość: 22,5x17,5x5,3 cm

PUDEŁKA WĘDKARSKIE

Pudełka na robaki

74-RO-003
wielkość: Ø 7x3,5 cm



74-RO-002
wielkość: Ø 9x4,5 cm



74-RO-001
wielkość: Ø 10x5,5 cm



74-RO-020
Pudełko na robaki twist
1/3 litra



Tuby na szałwki



74-TU-001
wielkość: Ø 4x20 cm



74-TU-003
wielkość: Ø 6x30 cm

Pudełka muchowe



74-MU-B03
Pudełko muchowe
wielkość: 11x8x3 cm



74-MU-B02
Pudełko muchowe wielkość:
14x9x3 cm



74-MU-B01 Pudełko muchowe
wielkość: 16x11x3 cm



74-MU-006
Pudełko muchowe
wielkość:
12,5x10x4,5 cm

Pudełka magnetyczne **NEW**

74-MA-005
Pudełko magnetyczne,
4 przegródki
wielkość: 11x6,7x1,2cm



74-MA-006
Pudełko magnetyczne,
6 przegródek
wielkość: 11x6,7x1,2cm



74-MA-004
Pudełko magnetyczne, 12 przegródek
wielkość: 13,8x9,6x1,8cm



74-MA-003
Pudełko magnetyczne, 8 przegródek
wielkość: 13,8x9,6x1,8cm



74-MU-005
Pudełko muchowe
wielkość:
19,5x11x4,2 cm

Sadzyki



74-SA-005
Sadzyk do przechowywania żywca
wielkość: Ø 30x21 cm, pojemność: 12 L



74-SA-006
Sadzyk do przechowywania żywca
wielkość: 34x21cm, pojemność: 7 L

ROBINSON® tech wear

Jesteśmy z Wami
35
lat
ROBINSON



UBRANIA WĘDKARSKIE

Kombinezon Robinson OHIO 10K



kieszenie na piersiach
zamykane na zamek

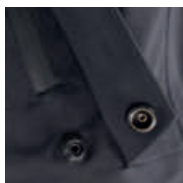

dotkowe osłony zamka
w kieszeniach bocznych

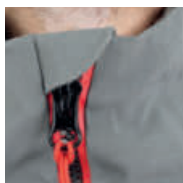

wytrzymały zamek
główny



rzepy do dopasowania
na dole nogawek



69-KS-001 Softshell Robinson OHIO

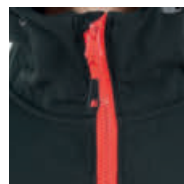

wytrzymały zamek
główny

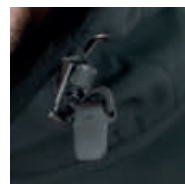

regulowane ściągacze
w kapturze



rzepy do
dopasowania wokół
nadgarstków

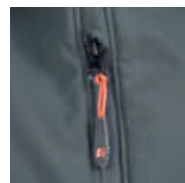

kieszenie boczne na
zamek

69-KU-009 Kurtka Robinsom
69-SP-009 Spodnie Robinsom
rozmiary: S, M, L, XL, XXL

69-KS-001 Softshell Robinson OHIO

rozmiary: S, M, L, XL, XXL

Uzupełnienie serii odzieży wędkarskiej „OHIO”. Softshell wykonany z miękkiego, lekkiego materiału dwuwarstwowego, o odpowiednim kroju, gwarantuje komfort i swobodę ruchów. Zewnętrzna warstwa materiału zapewnia odpowiednią ochronę przed wiatrem i wilgocią a wewnętrzny mikropolar sprawia, że kurtka chroni w znacznym stopniu również przed chłodem. Ściągacze w okolicy bioder i w kapturze oraz regulowane rzepami mankiety rękawów pozwalają dodatkowo poprawić komfort cieplny. Zastosowano mocny i trwały zamek błyskawiczny na całej długości, również wszystkie kieszenie zamykane są na zamki.

Komplet odzieży o doskonałych parametrach technicznych stworzony do wędkowania w każdych warunkach pogodowych.

Wodoodporność 10 000mm, w pełni podklejone szwy, uszczelnione zamki błyskawiczne zapewniają bardzo dobrą ochronę przed deszczem. Lekki a zarazem wytrzymały materiał o przepuszczalności 5000g/m² gwarantuje doskonałą oddychalność i zapobiega poceniu się, jednocześnie skutecznie chroni przed wiatrem.

Odpowiednio dopasowany krój nie krępuje ruchów podczas wędkarskich wędrówek jak i wędkowania na siedząco. W kurtce zastosowano podwyższoną obudowę okolicy szyi i doskonale dopasowujący się kaptur ze ściągaczem. Spodnie to klasyczne ogrodniczki z rozpinanymi nogawkami, elastycznym materiałem na plecach oraz wzmocnieniami w miejscach wrażliwych na przetarcia. Zarówno szerokość rękawów jak i nogawek można regulować za pomocą rzepów.



Tyt

Przód

69-KM-005
Kamizelka wędkarska, rozm. M, L, XL, XXL
kolor oliwkowy



Tyt

69-KM-004
Kamizelka wędkarska, rozm. M, L, XL,
XXL kolor szary



99-KM-001
Klips magnetyczny

69-SS-... NEW

Spodniobuty Robinson, but gumowy, kolor szary
rozmiary: M/42, L/43, XL/44, XXL/45
Spodniobuty wykonane z wyjątkowo mocnego i odpornego na przetarcia materiału. Wyposażone w szerokie i trwałe szelki oraz pas biodrowy, który pozwoli dopasować szerokość spodniobutów i zwiększy bezpieczeństwo w trakcie ewentualnego przelania. Zamykana na zamek kieszeń da nam możliwość spakowania kilku drobiazgów. Wykonane z gumy buty posiadają grubą podeszwę oraz protektor zapewniający dobrą przyczepność.

69-SO-342
Spodniobuty Robinson, materiał 3-warstwowy

rozmiary: M/42, XXL/45
Wykonane z innowacyjnego, wytrzymałego a zarazem elastycznego materiału trzywarstwowego PPK. Dwie warstwy zewnętrzne gwarantują wytrzymałość i wodoodporność, to powłoka poliuretanowa (PU) oraz polichlorku winylu (PVC). Wewnątrz zastosowano tkaninę dżianą nadającą cechy użytkowania zbliżone do znacznie droższych zespolonych materiałów membranowych. But gumowy z grubą podeszwą i głębokim protektorem, bardzo odporny na uszkodzenia mechaniczne. Dwie kieszenie na piersi z wodoodpornymi zamkami, laminowane szwy oraz szerokie gumowe szelki gwarantują komfort użytkowania.



Wykonana z lekkiego, odpornego na nasiąkanie materiału, posiada elastyczny kołnier, obszerna kieszenie na pudetka z przynętami, poziome kieszenie zapinane na zamek, patka mocowana na rzepy, obszerna kieszeń na plecach, mocowanie typu D-ring na podbierak, chowany do wewnątrz uchwyt na wędzisko



69-PP-002
Plaszcz przeciwdeszczowy z kapturem
rozmiary: M, L, XL, XXL
100% nieprzemakalności.

Zapinany na kryty zamek oraz napy, duża kieszeń z kłapkami, siateczka wewnętrzna na plecach wspomagająca wentylację, dodatkowy ściągacz wewnętrzny na rękawach, wszystkie szwy szczelnie zespolone. Plaszcz w leśnych wzorach i barwach spełnia funkcje kamuflażu w terenie.

69-KP-006
Komplet przeciwdeszczowy
rozmiary: M, L, XL, XXL

Kurtka przeciwdeszczowa z dopinanym kapturem, zapinana na kryty zamek, dwie duże kieszenie z kłapkami. Spodnie z elastycznym pasem, wszystkie szwy szczelnie zespolone. Lekki komplet przeciwdeszczowy, 100% nieprzemakalności.

UBRANIA



69-CZ-E05
Czapka z daszkiem
VDE-Robinson



69-CZ-R14
Czapka z daszkiem
Robinson



69-CZ-R15
Czapka z daszkiem
Robinson



69-CZ-E08
Czapka z daszkiem
VDE-Robinson



69-CZ-R19
Czapka z daszkiem
Robinson



69-CZ-RL4
Czapka z daszkiem
i trzema diodami



69-CZ-R06
Czapka z daszkiem



69-CZ-R13
Czapka z daszkiem
Robinson



69-CH-008 69-CH-009 69-CH-010 69-CH-011
Chusty wielofunkcyjne Robinson/VDE-Robinson zostały opracowane z myślą o ochronie głowy i szyi w każdej pogodzie można je nosić na wiele różnych sposobów tj. maska, komin, opaska, przepaska na rękę, lekki oddychający materiał z właściwościami ANTYBAKTERYJNYMI



69-CZ-R10
Daszek wędkarski



69-CZ-R09
Kapelusz wędkarski



69-CZ-R07
Czapka z daszkiem moro



69-CZ-R08
Czapka z siateczką



69-CZ-E03
Czapka
z daszkiem VDE



69-CZ-Z04
Czapka zimowa moro



69-CZ-Z11
Czapka zimowa z lampą LED



69-CZ-Z08
Czapka zimowa
Robinson z polarem



69-CZ-Z07
Czapka zimowa
Robinson



69-RE-N02
Rękawice neoprenowe rozmiary: S, M, L, XL, XXL
Gumowane i antypoślizgowe wykończenie zapewnia wodoodporność i pewny chwyt.

69-SK-N01
Skarpety neoprenowe
rozmiary:
42, 43, 44, 45, 46
- wykonane z grubego neoprenu,
zapewniają komfort termiczny stóp
dla użytkowników wszelkiego typu
buty wędkarskie.





69-TR-CRD
T-Shirt Robinson C&R
Długi Rękaw, rozmiar S-XXXL



69-TR-CRK
T-Shirt Robinson C&R
Krótki Rękaw, rozmiar S-XXXL



69-TR-RA
T-shirt Robinson,
rozmiar S-XXL, kolor niebieski



69-TP-VD
Koszulka Polo VDE-Robinson,
rozmiar M-XXL, kolor niebieski



69-TR-RE
T-shirt Robinson
rozmiar M-XXL



69-TR-RM
T-shirt Robinson MORO
rozmiar S-XXL, kolor moro



69-BL-06
Bluza bawełniana
z kapturem Robinson,
rozmiar S-XXL, kolor niebieski/szary

NEW



69-BL-010
Bluza bawełniana z kapturem 4SPIN
rozmiar M-XXL, kolor szary/czarny/niebieski

NEW



69-SP-010
Spodnie bawełniane 4SPIN
Rozmiar M-XXL, kolor szary



69-BL-05
Bluza bawełniana z kapturem Robinson,
rozmiar M-XXL, kolor niebieski

TORBY I POKROWCE CAMO

73-CM-C01 PAS WĘDKARSKI CAMO COLT

Rozmiar
35x14x11 cm



Arcykomfortowa propozycja dla spinningistów i muszkarzy, szczególnie na ciepłe i upalne dni. Minimum obciążenia, maksimum sprzętu i maksimum komfortu; to najbardziej skrótowa charakterystyka nosidła, które przebojem zdobywa uznanie polskich wędkarzy. Wymiary kieszeni, wyłożonych pianką, ściśle dopasowane są do gabarytów pudełek na przynęty spinningowe i sztuczne muchy. Boczny pojemnik na komórkę albo nieduży kołowrotek można łatwo wypinać z zestawu. Materiał 600D oxford fabric kolor: piaskowo-szary/pixel camo.



73-CM-P02 TORBA CAMO PREDATOR

Rozmiar 36x24x29 cm

Bardzo poręczna i praktyczna torba z dużą ilością różnej wielkości kieszeni. Swobodnie pomieści nie tylko przynęty i akcesoria wędkarskie, ale również prowiant, ciepłą bluzę czy inne rzeczy niezbędne podczas wyprawy na łowisko. Wygodny pas na ramię zapewnia komfort nawet przy dużym obciążeniu.



73-CM-V01 TORBA CAMO VOYAGER (M)

Rozmiar 36x15x24 cm

73-CM-V02 TORBA CAMO VOYAGER (L)

Rozmiar 45x18x28 cm

73-CM-V03 TORBA CAMO VOYAGER (XL)

Rozmiar 61x24x37 cm

Bardzo solidne torby wędkarskie ogólnego przeznaczenia. W zależności od ilości i gabarytów sprzętu, który chcemy transportować można wybrać określoną wielkość torby. Duża pojemność komory głównej oraz łatwa dostępność do poszczególnych kieszeni to nie jedyne atuty tych toreb. Są one wyposażone w wygodny, szeroki pas z miękkim naramiennikiem oraz funkcjonalną łączoną na rzepy rączkę. Modele V02 i V03 mają 6 bocznych kieszeni. Komora główna i boczne kieszenie wyłożone są pianką, która chroni sprzęt przed uszkodzeniem. Torby mają wzmocnione, trwałe podwójne suwaki z wygodnymi dużymi metalowymi żakardami. Wyróżniają się bardzo estetycznym wyglądem i są bardzo trwałe. Najmniejszą gabarytowo torbę model V01 z powodzeniem można wykorzystywać jako podręczną torbę w czasie wędkowania. Tkanina; 600D oxford fabric, kolor: piaskowo szary piksel camo



73-CM-P04 TORBA CAMO PREDATOR SET

Rozmiar 36x24x29 cm

Zestaw dwóch toreb, górna część mieszcząca np. kilka kołowrotek może być odpinana i dopinana, przymocowana jest na wygodne i łatwo dostępne rzepy. Pięć zewnętrznych kieszeni oraz bardzo pojemna i funkcjonalna komora środkowa. Tkanina 600 D Oxford FABRIC wodoodporna /pełne uszczelnienie/. Zapięcia na niezawodne suwaki z dużymi uchwytyami. Torbę tę szczególnie polecamy wędkarzom łowiącym aktywnie, brodzącym i przemierzającym nierzadko większe odległości spinningistom i muszkarzom. Kolor: piaskowo-szary pixel camo.



73-CM-W01 CHLEBAK CAMO WALKER

Rozmiar
28x24x15 cm

Uniwersalny, komfortowy chlebak ze ściankami wyłożonymi ochronną gąbką. Świetnie się sprawdza podczas aktywnego wędkowania gdy chcemy mieć przy sobie małą ilość sprzętu, ograniczoną tylko do niezbędnego ekwipunku.

73-CM-P15 PLECAK Z KOSZEM CAMO RELAX

Rozmiar 40x26x39 cm



Bardzo ciekawe rozwiązanie plecaka połączonego z koszem wędkarskim. Cztery boczne kieszenie oraz duża komora w koszu pozwalają wygodnie transportować na łowisko dużo sprzętu a jednocześnie stwarzają możliwość wygodnej zasilki dla spławikowców łowiących w jednym miejscu.



**73-CM-S01
TORBA NA PRZYNYĘTY
SPINNINGOWE**

Rozmiar 30x14x18 cm

Specjalna torba do przechowywania przynęt spinningowych, woblerów i błystek. Posiada trzy wewnętrzne kieszenie. Każda z nich ma po dwie plastikowe wyprofilowane ścianki z sześcioma przedziałami na przynęty. W sumie jest ich 36.

**73-CM-P10
PLECAK CAMO
PREDATOR**

Rozmiar
29x20x44 cm



**73-PW-R45 (ZIELONY)
PLECAK WODOSZCZELNY ROBINSON 45L**

- Plecak wykonany z lekkiego i wytrzymałego materiału wodoodpornego PCV.
- Wysokiej jakości zgrzewy termiczne zapewniające wodoodporność.
- Boczne, regulowane uchwyty, do których można przypiąć wędzisko.
- Zewnętrzna kieszeń z siatki oraz kieszeń na dokumenty z wodoodpornym zamkiem.
- Uniwersalne uchwyty umożliwiające przypięcie dodatkowych akcesoriów.
- Centralnie umieszczony uchwyt na klips do podbieraka.
- Wygodne paski transportowe z błyskawicznymi klipsami i regulacją długości.
- Optymalna pojemność na wyprawy wędkarskie – 45 litrów.

Wielokomorowy plecak do przewożenia pełnego wędkarskiego arsenału. Duże kieszenie zewnętrzne dopasowane do gabarytów typowych pudełek na akcesoria. Wygodne, anatomiczne, szerokie pasy równomiernie rozkładają ciężar przenoszonego ekwipunku. Z tyłu umieszczona jest siatka cyrkulacyjna dobrze wentylująca plecy w czasie długich wędkarskich wypadów. Gruby, bardzo trwały materiał. Pełne uszczelnienie i zabezpieczenie przed wilgocią. Mocne klamry spinające. Kolor: piaskowo-szary



**73-WW-030
WOREK WODOSZCZELNY
ROBINSON 30L**

- Worek wykonany z lekkiego i wytrzymałego materiału wodoodpornego PCV.
- Wysokiej jakości zgrzewy termiczne zapewniające wodoodporność.
- Wygodne paski transportowe z regulacją długości.
- Optymalna pojemność na wyprawy wędkarskie – 30 litrów.



**73-WO-K01
WOREK KOMPRESYJNY
ROBINSON**
Rozmiar 68 x 68 cm



**73-EO-010
TORBA
"PRESTIGE CARGO"**
Rozmiar 36 x 24 x 30 cm



**73-EO-007
TORBA "PRESTIGE MULTI"**
Rozmiar 27 x 12 x 20 cm



**73-EO-004
TORBA
"PRESTIGE TRIP"**
Rozmiar 37 x 18 x 22 cm

NEW

POKROWIEC

„OPTIMA BOX”

Nr kat.	Długość
72-B0-145	9 x 9 x 145 cm



POKROWIEC

„BLUE GUARD”

Nr kat.	Długość
72-BG-150	ø10cm x 1,50 m
72-BG-165	ø10cm x 1,65 m



POKROWIEC WĘDKARSKI DWUKOMOROWY

Nr kat.	Długość
72-B02-125	1,25 m
72-B02-145	1,45 m
72-B02-165	1,65 m



POKROWIEC WĘDKARSKI TRZYKOMOROWY

Nr kat.	Długość
72-B03-130	1,30 m
72-B03-150	1,50 m



POKROWCE CAMO

POKROWIEC CAMO PROTECTOR

Nr kat.	Długość
72-CM-P03	1,50 m
72-CM-P04	1,75 m



Jednokomorowy profesjonalny pokrowiec na wędki z kołowrotkiem. Dzięki wzmocnieniu z PCV jest sztywny i zabezpiecza sprzęt przed uszkodzeniem. Jego funkcjonalność i estetyczny wygląd zapewne przypadną do gustu wszystkim tym wędkarzom, którzy szczególnie dbają o wygląd sprzętu i ubioru nad wodą. Polecamy spinningistom uprawiającym street fishing, zawsze możemy mieć w czasie łowienia inne wędki na plecach w futerałe.

POKROWIEC CAMO COMFORT+

Nr kat.	Długość
72-CM-C03	1,50 m



Dwukomorowy pokrowiec opracowany do przewożenia kilku wędzisk wraz z kołowrotkami. Zewnętrzne i wewnętrzne ścianki wyłożone są warstwą gąbki. Dzięki temu sprzęt jest chroniony przed fizycznymi uszkodzeniami. Podwójne suwaki działają perfekcyjnie. Długość 1,50 m.

POKROWCE CAMO SECURE

Nr kat.		Długość
72-CM-P11	Pokr. jednokom.	1,25 m
72-CM-P12	Pokr. jednokom.	1,45 m
72-CM-P13	Pokr. jednokom.	1,65 m
72-CM-P21	Pokr. dwukom.	1,25 m
72-CM-P23	Pokr. dwukom.	1,65 m
72-CM-P31	Pokr. trzykom.	1,25 m
72-CM-P32	Pokr. trzykom.	1,45 m
72-CM-P33	Pokr. trzykom.	1,65 m



Bardzo praktyczne, wysokiej jakości pokrowce w trzech długościach w wersji jedno, dwu i trzykomorowej. Z jednej strony jest zamknięta kieszeń na podpórki, sztyce czy inne akcesoria. Z drugiej strony kieszeń jest otwarta, tak aby mokry podbierak czy parasol miał możliwość wyschnięcia.



92-PA-001
PARASOL
średnica 1,60 m
rozpiętość 2,20 m



92-PP-003
PODPÓRKA
PARASOLA



92-PA-010
PARASOL
materiał 190T
rozpiętość 2,50 m



92-PA-016
PARASOL WĘDKARSKI
materiał 210D
rozpiętość 2,50 m



92-KW-008
KRZESŁO
WĘDKARSKIE
31X28X34 CM



92-KW-009
KRZESŁO
WĘDKARSKIE
32X32X39 CM



92-KW-007
KRZESŁO
WĘDKARSKIE
39X30X78 CM

OKULARY POLARYZACYJNE **NEW**

Oferujemy modele okularów, które są opracowane pod kątem zastosowań wędkarskich i turystycznych. Szklka wykonane są z laminowanego poliwęglanu o doskonałych charakterystykach optycznych: 100% osłony przed promieniami ultrafioletowymi oraz 100-procentowa polaryzacja odbitych promieni świetlnych. Oprawki zrobione są z bardzo trwałych materiałów, nie odkształcają się z upływem czasu, nie zmieniają barwy. Kształty opravek uwzględniają zarówno aktualne trendy w modzie, jak i praktykę wędkarskich towów.

93-SPO-030S szare



93-SPO-030B bursztynowe



93-SPO-031B bursztynowe
93-SPO-031S szare



93-SPO-032B bursztynowe
93-SPO-032S szare



93-SPO-033B bursztynowe
93-SPO-033S szare



93-SPO-034B bursztynowe
93-SPO-034S szare



93-SPO-035B bursztynowe
93-SPO-035S szare



93-SPO-036B bursztynowe
93-SPO-036S szare



93-SPO-037B bursztynowe
93-SPO-037S szare



93-SPO-038B bursztynowe
93-SPO-038S szare



93-SPO-039B bursztynowe
93-SPO-039S szare

AKCESORIA WĘDKARSKIE

ŚWIETLIKI DO SPŁAWIKÓW

Mocniej świecące, proszkowe świetliki do spławików. Łatwe do zainstalowania, niezawodne w nocy. Dają charakterystyczne żółto-zielone światło, widoczne z bardzo daleka. W komplecie jeden adapter do mocowania świetlika na wędcę. Świecą do 12 godzin.



99-SW-H30 - świetlik proszkowy „Hammer”
 ø 3,0 mm/4,5 mm x 25 mm, 2 sztuki w opak.

99-SW-H45 - świetlik proszkowy „Hammer”
 ø 4,5 mm/8,0 mm x 35 mm, 2 sztuki w opak.

99-SW-130 - świetlik proszkowy
 ø 3,0 mm x 25 mm 2 sztuki w opak.

99-SW-141 - świetlik proszkowy
 ø 4,0 mm x 39 mm 2 sztuki w opak.

99-SW-146 - świetlik proszkowy
 ø 4,5 mm x 39 mm 2 sztuki w opak.

DZWONKI

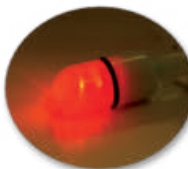

99-D3
 Wymienna dioda 1 szt.



99-D2-B16 - 1 szt.
99-K-D2-B16 - 25 szt.
 Dzwonek podwójny z diodą
 - ø 16 mm



99-D1-S16 - 1 szt.
99-K-D1-S16 - 25 szt.
 Dzwonek pojedynczy z fluorescencyjnym uchwytem na światło chemiczne - ø 16 mm



99-D2-016 - 1 szt.
99-K-D2-016 - 25 szt.
 Dzwonek podwójny
 - ø 16 mm



99-D2-S16 - 1 szt.
99-K-D2-S16 - 25 szt.
 Dzwonek podwójny z fluorescencyjnym uchwytem na światło chemiczne - ø 16 mm



99-D1-116 - 1 szt.
99-K-D1-116 - 25 szt.
 Dzwonek pojedynczy niklowany - ø 16 mm



99-D2-Z16 - 1 szt.
99-K-D2-Z16 - 25 szt.
 Dzwonek podwójny z zaczepem na szczytówkę - ø 16 mm

Uchwyty na dzwonki światło chemiczne



99-US-D10 - 10 szt
99-US-D12 - 10 szt
99-K-US-D10 - 25 szt
99-K-US-D12 - 25 szt
 Uchwyt dzwonka z zaczepem na światło chem.



99-US-001
 (2 szt. w opak.)
 Uchwyt na światło chemiczne

SYGNALIZATORY BRAŃ



Sygnalizator Liner SQ 88-EB-001

- dwukierunkowa sygnalizacja dźwiękowa,
- sygnalizacja świetlna,
- dwa paski do bezpośredniego montażu sygnalizatora na blanku wędziska,
- w załączeniu 3 baterie guzikowe LR44 (A13).



Sygnalizator Basic SQ 88-EB-002

- wodoodporny, zabezpiecza przed deszczem lub zachlapaniem,
- sygnalizacja świetlna dwoma diodami ledowymi,
- dioda „pamięć brań” (20 sekund),
- dwukierunkowa sygnalizacja dźwiękowa,
- pokrętła zasilania oraz regulacji głośności i tonu,
- gniazdo do wskaźnika brań,
- zasilanie baterią 9V 6LR6 (nie występuje w komplecie).

Sygnalizator Carbonic SQ 88-EB-003

- wodoodporny, zabezpiecza przed deszczem lub zachlapaniem,
- sygnalizacja świetlna dwoma diodami ledowymi,
- dioda „pamięć brań”,
- dwukierunkowa sygnalizacja różnymi kolorami i dźwiękami,
- cztery poziomy regulacji tonu oraz głośności,
- gniazdo do wskaźnika brań,
- zasilanie baterią 12V 23A (nie występuje w komplecie).



Sygnalizator Master SQ 88-EB-004

- wodoodporny, zabezpiecza przed deszczem lub zachlapaniem,
- sygnalizacja świetlna dwoma diodami ledowymi,
- dioda „pamięć brań” (20 sekund),
- funkcja automatycznego oświetlenia sygnalizatora po zapadnięciu zmroku (wyłącza zasilanie po skończeniu używania sygnalizatora w celu oszczędzania baterii),
- dwukierunkowa sygnalizacja, różnymi kolorami i dźwiękami,
- cztery poziomy regulacji tonu oraz głośności,
- cztery poziomy regulacji czułości,
- przelącznik zasilania,
- gniazdo do wskaźnika brań,
- zasilanie baterią 9V 6LR6 (nie występuje w komplecie).



CIĘŻARKI

Spłatkowcy i gruntowcy dobrze wiedzą, jak istotnym elementem zestawu jest odpowiednio dobrany zestaw ołowiany ciężarek. Oferujemy kilka podstawowych kształtów z możliwością dobrania różnych ciężarów. Praktyczne w użyciu pudełka powodują, że zakładanie ciężarka na łowisku zabiera mało czasu.



60-BT-001
Stile, 50 g.



60-B5-001
Śruciny, 50 g.

KOSZYCZKI

Szeroka oferta koszyków do coraz bardziej popularnej tzw. „Metody”. Oferujemy je zarówno w zestawach startowych (forma i dwa koszyki), jak i pojedynczo. Szeroka gama gramatur pozwala dobrać koszyk do każdych warunków potowu.



83-IF-020
Koszyk inline feeder

83-IF-M01
Gumowa forma do koszyków inline feeder

Inline feeder

nr kat.	opis
83-IF-S25	Zestaw inline feeder, koszyk 2x25 g, z gumową formą
83-IF-S35	Zestaw inline feeder, koszyk 2x35 g, z gumową formą
83-IF-020	Koszyk inline feeder, 2x20 g
83-IF-025	Koszyk inline feeder, 2x25 g
83-IF-030	Koszyk inline feeder, 2x30 g
83-IF-035	Koszyk inline feeder, 2x35 g
83-IF-040	Koszyk inline feeder, 2x40 g
83-IF-050	Koszyk inline feeder, 2x50 g
83-IF-M01	Gumowa forma do koszyków inline feeder



Koszyczki
zanętowe okrągłe
83-KZ-O...

Koszyczki zanętowe okrągłe

nr kat.	rozmiar	waga
Pakowane po 10 sztuk		
83-KZ-OS1	S	15g
83-KZ-OS2	S	20g
83-KZ-OS4	S	30g
83-KZ-OS6	S	40g
83-KZ-OM2	M	20g
83-KZ-OM4	M	30g
83-KZ-OM6	M	40g
83-KZ-OL2	L	20g
83-KZ-OL4	L	30g
83-KZ-OL6	L	40g



NEW

Koszyk
zanętowy ECO
83-KZ-K...

Koszyki kwadratowe ECO Robinson dostępne są w szerokiej gamie gramatur. Przeznaczone do wszystkich metod gruntowych, sprawdzą się zarówno na wodach stojących, jak i płynących. Produkt wolny od ołowiu.

Koszyczki zanętowe ECO

nr kat.	waga
Pakowane po 1 sztuce	
83-KZ-K20	10g
83-KZ-K21	15g
83-KZ-K22	20g
83-KZ-K23	25g
83-KZ-K24	30g
83-KZ-K25	40g
83-KZ-K26	50g

Specjalnie wdrożony program dla wędkarzy gruntowych – łowiących na cięższe zestawy z dna – obejmuje bardzo szeroki wybór sprężyn i koszyczków zanętowych. Oferujemy wszystko, co potrzebne do skutecznego łowienia na grunt! Poszczególne wzory zostały opracowane na podstawie wieloletnich doświadczeń naszych konsultantów, wybitnych wędkarzy gruntowych.

numer katalogowy	nazwa towaru	długość (mm)
82-ZW-001	sprężyna	45
82-ZW-004	zanętowa	65
	kolor: czarny	

numer katalogowy	nazwa towaru	dł. spr./ dł. rurki (mm)	waga (g)
82-DR-124	sprężyna zanętowa	65/200	15
82-DR-134	dociążona w środku	65/250	15
82-DR-113	na rurce antysplątaniowej	55/150	15
82-DR-123	kolor: czarny	55/200	15

numer katalogowy	nazwa towaru	dł. spr./ dł. rurki (mm)
82-ZR-024	sprężyna zanętowa	65/200
82-ZR-034	na rurce	65/250
82-ZR-013	antysplątaniowej	55/150
82-ZR-023	kolor: czarny	55/200

numer katalogowy	nazwa towaru	dł. spr./ dł. rurki (mm)	waga (g)
82-DO-424	sprężyna zanętowa	68/200	19
82-DO-434	dociążona jednostronnie	68/250	19
	na rurce antysplątaniowej		
	kolor: miedziany		

numer katalogowy	nazwa towaru	długość (mm)	waga (g)
82-BO-206	Sprężyna	70	20
82-BO-107	dociążona boczna	60	15
	kolor: srebrny, miedziany		

numer katalogowy	nazwa towaru	długość (mm)	waga (g)
82-DO-104	sprężyna zanętowa	65	15
82-DO-103	dociążona w środku	55	15
	kolor: czarny		

numer katalogowy	nazwa towaru	długość (mm)	waga (g)
82-DO-302	sprężyna	50	18
82-DO-405	zanętowa dociążona jednostronnie	68	19
	kolor: miedziany		



SPRĘŻYNY



LATARKI

LATARKI

99-LM-037

Lampa kempingowa 3w1 przeciw komarom (zielona)



99-LM-038

Lampa kempingowa 3w1 przeciw komarom (niebieska)



Lampa 3-funkcyjna, może posłużyć zarówno jako latarka, lampa kempingowa oświetlająca np. stanowisko karpiove albo wewnątrz namiotu oraz jako lampa chroniąca przed komarami - światło UV. Źródła światła: biała dioda LED jasność 300lumenów, biały COB led - światło rozproszone jasność 200 lumenów. Rozmiar produktu: 6,7x13,5x17,4cm, akumulator litowo-jonowy 2200 mAh (w zestawie).

Funkcja: Przełącznik dla białej diody LED 3W- (latarka)- On 100%-50%-światło pulsacyjne- OFF, dla COB LED (lampa kempingowa)- ON 100%-50%-OFF, dla UV LED- (lampa przeciw komarom)- ON-OFF, dołączony kabel USB, czas ładowania: ok 5 godzin, czas pracy ciągłej: 3-24 godziny.



Oferujemy kilkanaście modeli latarek i lamp o uniwersalnym przeznaczeniu. Dedykowane są wędkarzom lubiącym wieczorne i nocne zasiadki. Produkty te mogą być również przydatne turystom i miłośnikom aktywnego wypoczynku. Dzięki nim można komfortowo i bezpiecznie spędzać czas na łonie natury.

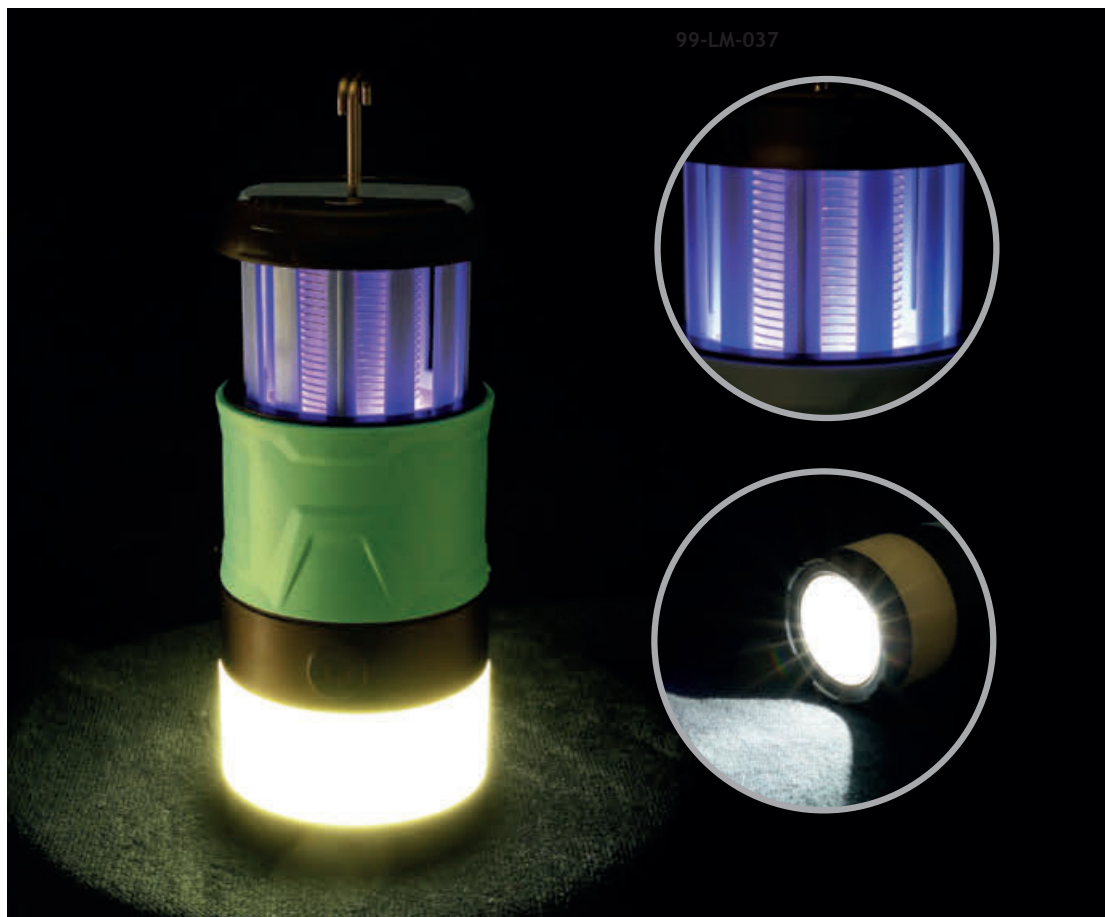

99-LM-032

Latarka Robinson pen

1 biała dioda LED 100% mocy, klips na pasek, zasilanie: 2xAAA (baterie w zestawie) wymiary: 135x15x20 mm.



1 biała dioda LED



99-LM-031

Latarka Robinson



latarka wielofunkcyjna 10W LED 500 Lumen + COB światło rozproszone, regulowany strumień światła, odporna na zachlapania, światło stroboskopowe białe i czerwone, zasilanie 3x AAA (baterie w zestawie) wymiary: 152x28x38 mm



światło białe i czerwone z możliwością efektu stroboskopowego



99-LM-039
 Latarka czołowa ALLROUND (USB & SENSOR) - czarna
 Materiał: plastik, źródło światła: LED COB + LED XPE 350 lumenów, funkcja świecenia światłem strumieniowym oraz rozproszonym. 350 lumenów, bateria litowa 3,7V, 1200mAh w zestawie, waga: 75g



99-LM-040
 Latarka czołowa ALLROUND (USB & SENSOR) - szara
 Materiał: plastik, źródło światła: LED COB + LED XPE 350 lumenów, funkcja świecenia światłem strumieniowym oraz rozproszonym. Jasność: 350 lumenów, bateria litowa 3,7V, 1200mAh w zestawie, waga: 75g



99-LM-034
 Latarka czołowa z czujnikiem ruchu
 materiał: ABS, dioda LED 3W 120 Lumenów, funkcja świecenia światłem strumieniowym oraz rozproszonym, światło białe i czerwone, wyłączany sensor ruchu, zasilanie: wbudowany akumulator 800 mAh, waga 62 g



99-LM-035
 Latarka czołowa z czujnikiem ruchu
 materiał: ABS, dioda LED 3W 120 Lumenów, funkcja świecenia światłem strumieniowym oraz rozproszonym, światło białe i czerwone, wyłączany sensor ruchu, zasilanie: wbudowany akumulator 800 mAh, waga 62 g

ładowanie USB



99-LM-024
 Latarka czołowa TRAVELER CR
 120 lumenów/1 biała dioda LED CREE 3W + 2 czerwone diody LED 100% mocy / 50% mocy / czerwone diody LED / światło pulsacyjne + czerwone diody LED / wyłączenie, 3 x AAA baterie (brak w zestawie)



99-LM-025
 Latarka czołowa FINDER-COB
 160 lumenów/1 biała dioda LED COB 3W COB - światło rozproszone 100% mocy / 50% mocy / wyłączenie, 3 x AAA baterie (brak w zestawie)



99-LM-027
 Latarka czołowa HIKER CR
 120 lumenów/1 biała dioda LED CREE 3W + 3 czerwone diody LED 100% mocy / 50% mocy/ czerwone diody LED/ wyłączenie, 3 x AAA baterie (brak w zestawie)



99-LM-036
 Latarka czołowa Classic
 Latarka czołowa Classic, 80 lumenów biała dioda LED-3W COB, światło rozproszone, zasilanie 3 x AAA baterie (brak w zestawie). Tryb pracy: 100% mocy, 50% mocy/ pulsacyjne/ wyłączenie



99-LM-008
 Latarka na daszek czapki
 źródło światła - 5 LED wodoodporna zasilanie 2 baterie CR2032 (baterie w zestawie)

NOŻE

Nóż wędkarski to niezbędne wyposażenie każdego udającego się na ryby, może być przydatny w wielu sytuacjach nad wodą. W swojej ofercie mamy długie noże do filetowania (wszystkie zabezpieczone pochwami z trwałego tworzywa), krótsze uniwersalne noże typu finka (również zabezpieczone pochwami) oraz noże składane. Mamy też bardzo praktyczny nóż, z trzema różnymi typami ostrzy, które można zmieniać w zależności od potrzeb. Ostrza naszych noży wykonane są z wysokogatunkowej stali nierdzewnej, nadają się do wielokrotnego ostrzenia.



89-RP-020

Nóż wędkarski wielofunkcyjny składany (długość ostrza: 8,5 cm, długość rękojści: 12,5 cm) nóż survivalowy średniej wielkości, precyzyjnie wykonany ze specjalnego stopu aluminium, laserowo przygotowane ostrze, powierzchnia wykonana w kolorze czarnym, która zapobiega powstawaniu odbłyśków, dołączone krzesiwo i latarka LED, dodatkowe funkcje: przecinak żyłki, otwieracz do butelek, wybijak do szyb, tarka na ostrzu, praktyczny klips do zapinania na pasek.



otwieracz do butelek i piła



latarka LED



obcinacz do żyłek i plecionek



krzesiwo



89-RP-033

Nóż wędkarski składany (długość ostrza: 9 cm, długość rękojści 12,5 cm)



89-RP-022

Nóż wędkarski składany (długość ostrza: 9,5 cm, długość rękojści: 12 cm) klasyczny, antypoślizgowy uchwyt, praktyczny klips do przypięcia na pasek, szerokość ostrza 16 mm

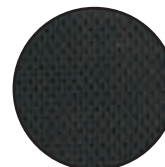

antypoślizgowy uchwyt



89-RP-025

Nóż wędkarski składany (długość ostrza: 9 cm, długość rękojści: 12 cm) uchwyt matowy, klips do noszenia przy pasku szerokość ostrza 27 mm



89-RP-027

Nóż wędkarski (długość ostrza: 12 cm, długość rękojści: 11 cm) nóż do operowania w terenie, wyprofilowany uchwyt i praktyczna usztywniana kabura, szerokość ostrza 30 mm



ząbkowane ostrze



89-RP-023

Nóż wędkarski składany (długość ostrza: 9 cm, długość rękojści: 12 cm) z ząbkowanym ostrzem, funkcja otwieracza do butelek, zbijak do szyb, klips do noszenia przy pasku, szerokość ostrza 25 mm



89-RP-028 Nóż do wędkarski filetowania
(długość ostrza: 15 cm, długość rękojeści: 15 cm)



89-RP-029 Nóż wędkarski do filetowania,
(długość ostrza: 16 cm, długość rękojeści: 13 cm)



89-RP-016
Nóż wędkarski do filetowania,
(długość ostrza: 15 cm, długość rękojeści: 14 cm)



89-RP-014 Nóż wędkarski składany
(długość ostrza: 9 cm, długość rękojeści: 12 cm)



89-RP-009 Nóż wędkarski do filetowania,
(długość ostrza: 15 cm, długość rękojeści: 13 cm)



89-RP-003 Nóż wędkarski do filetowania
(długość ostrza: 16 cm, długość rękojeści: 14 cm)



89-RP-008 Nóż wędkarski
(długość ostrza: 10 cm, długość rękojeści: 11 cm)



89-RP-006 Nóż z wymiennymi
ostrzami
3 różne ostrza - 12 cm/15 cm/20 cm)
zatrząsk na wymienne ostrza



Ostrze do filetowania
dł. 20 cm

Uniwersalne ostrze z piłką
dł. 12 cm



89-RP-030 Nóż wędkarski do filetowania,
(długość ostrza: 15 cm, długość rękojeści: 10 cm)



89-RP-031 Nóż wędkarski do filetowania,
(długość ostrza: 20 cm, długość rękojeści: 12 cm)



89-RP-032 Nóż wędkarski do filetowania,
(długość ostrza: 15 cm, długość rękojeści: 14 cm)



89-SR-001 Skrobaczka do ryb



89-RP-010 Nóż wędkarski niebieski
(długość ostrza: 10 cm, długość rękojeści: 11 cm)

89-RP-011 Nóż wędkarski czerwony
(długość ostrza: 10 cm, długość rękojeści: 11 cm)

89-RP-012 Nóż wędkarski zielony
(długość ostrza: 10 cm, długość rękojeści: 11 cm)

89-RP-102
Przyrząd do
ostrzenia noży
i haków
80x55x18 mm



89-RP-013 Nóż wędkarski
(długość ostrza: 9,5 cm, długość rękojeści: 11 cm)



89-RP-002 Nóż wędkarski do filetowania, pływający
(długość ostrza: 12,5 cm, długość rękojeści: 13,5 cm)
z pojemnikiem w rękojeści



89-RP-004 Nóż wędkarski
(długość ostrza: 12 cm, długość rękojeści: 12 cm)

Z piłką oraz otwieraczem do butelek. W rękojeści umieszczony jest pojemnik,
zamykany korkiem. Przed wypadaniem noża z pochwy zabezpiecza plastikowy klips.



W komplecie pokrowiec do noża z wymiennymi
ostrzami

NOŻYCZKI, SZCZYPCE, NIEZBĘDNIKI



NEW

89-SD-028
Szczypce do wyhaczania, 28 cm

89-SZ-002
Wielofunkcyjne szczypce wykonane z aluminium oraz niezwykle twardej stali o długości 19,5cm. Zaciśnięcie śrucin i tulejek metalowych, odginanie kótek łącznikowych, przecinanie materiałów przyponowych (wolfram, przypony stalowe itp.)

89-SZ-002

89-SZ-003

89-SZ-005
Szczypce uniwersalne 4SPIN



89-SW-120
Szczypce wielofunkcyjne, 11 cm
89-SW-140
Szczypce wielofunkcyjne, 14 cm



89-SW-150
Szczypce wielofunkcyjne, 15 cm



89-SZ-004
Szczypce do zaciśnięcia tulejek 15cm



89-SO-101
Obcinacz wędkarski z uchwytem magnetycznym. Klips do przypinania do czapki lub kamizelki



89-SP-130 Szczypce proste, 13 cm
89-SP-155 Szczypce proste, 15,5 cm
89-SP-180 Szczypce proste, 18 cm



89-SK-130 Szczypce zakrzywione, 13 cm
89-SK-155 Szczypce zakrzywione, 15,5 cm
89-SK-180 Szczypce zakrzywione, 18 cm



89-NP-001
Nożyczki do plecienki 4SPIN



89-SO-120
Obcinacz wędkarski



89-PW-013
Niezbędnik wielofunkcyjny 18 cm

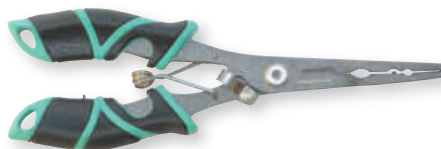

89-PW-012
Niezbędnik wielofunkcyjny 16 cm idealny do zaciśnięcia śrucin

PRZYRZĄDY DO WIĄZANIA HACZYKÓW



99-MH-000
Przyrząd do wiązania haczyków



99-MH-001
Przyrząd do wiązania haczyków



99-MH-002
Maszynka (na baterie) do wiązania haczyków



CHWYTAK

99-WA-032
Chwytnak z wagą do 23 kg do podbierania drapieźników

WAGI



99-WA-025
Waga elektroniczna do 25 kg
* jednostki pomiaru: kg, jin, lb, oz
* dokładność pomiaru: 0-10 kg d=5 g, 10-25 kg d=10 g
* zasilanie: baterie 2x AAA (w zestawie)
- DODATKOWE FUNKCJE:
* podświetlany ekran
* czujnik temperatury
* automatyczne wyłączenie
* funkcja zerowania/ tarowania
* wskaźnik niskiego poziomu baterii
* wskaźnik przeciążenia



99-WA-026
Waga elektroniczna do 45 kg
* jednostki pomiaru: kg, lb
* dokładność pomiaru: d=10 g
* zasilanie: baterie 2x AAA (w zestawie)
- DODATKOWE FUNKCJE:
* podświetlany ekran
* automatyczne wyłączenie
* funkcja zerowania/ tarowania
* zapamiętywanie ostatniego pomiaru
* wskaźnik niskiego poziomu baterii
* wskaźnik przeciążenia



99-WA-027
Waga elektroniczna do 50 kg
* jednostki pomiaru: kg, lb, oz, jin
* dokładność pomiaru: 0-10 kg d=5 g, 10-50 kg d=10 g
* zasilanie: baterie 2x AAA (w zestawie)
- DODATKOWE FUNKCJE:
* podświetlany ekran
* czujnik temperatury
* automatyczne wyłączenie
* funkcja zerowania/ tarowania
* zapamiętywanie ostatniego pomiaru
* wskaźnik niskiego poziomu baterii
* wskaźnik przeciążenia

WAGI



99-WA-028
waga wędkarska elektroniczna do 75 kg z USB

- * Jednostki pomiaru: kg, jin, lb, oz
- * Dokładność pomiaru: 10g
- * Zasilanie: bateria litowa 200mAh/ ładowanie baterii za pomocą portu USB

DODATKOWE FUNKCJE

- * zielony podświetlany ekran
- * czujnik temperatury
- * automatyczne wyłączenie
- * funkcja zerowania/ tarowania
- * zapamiętywanie ostatniego pomiaru
- * wskaźnik niskiego poziomu baterii
- * wskaźnik przeciążenia
- * wbudowana miarka o dt. 1 metra



99-WA-029
waga wędkarska elektroniczna do 50 kg

- * Jednostki pomiaru: kg, jin, lb, oz
- * Dokładność pomiaru: 0-10 kg d=5g, 10-50kg d=10g
- * Zasilanie: baterie 2 x AAA (w zestawie)

DODATKOWE FUNKCJE

- * niebieski podświetlany ekran
- * czujnik temperatury
- * automatyczne wyłączenie
- * funkcja zerowania/ tarowania
- * zapamiętywanie ostatniego pomiaru
- * wskaźnik przeciążenia

WYPYCHACZE

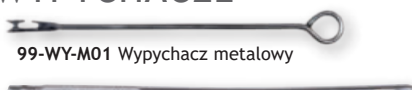

99-WY-M01 Wypychacz metalowy



99-WY-M02 Wypychacz aluminiowy

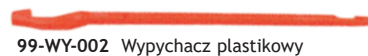

99-WY-002 Wypychacz plastikowy



99-WY-007 Wypychacz wyczynowy z igłą, dt. 17 cm



99-WY-008 Wypychacz wyczynowy z igłą, dt. 16 cm

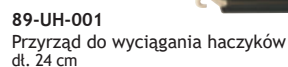

89-UH-001
Przyrząd do wyciągania haczyków
dt. 24 cm



99-WY-009 Wypychacz wyczynowy z igłą i z przedłużką,
dt. 16 cm +14,5 cm

RURKI ANTYSPLĄTANIOWE



Rurka antysplątaniowa kątowa Deluxe
2 szt. w opak.

99-RK-D12, 12 cm	99-RK-D20, 20 cm
99-RK-D16, 16 cm	99-RK-D22, 22 cm
99-RK-D18, 18 cm	99-RK-D24, 24 cm

99-RH-001
System antysplątaniowy
3 szt. w opakowaniu



Rurka antysplątaniowa prosta
3 szt. w opak.

99-RP-115, 15 cm
99-RP-120, 20 cm
99-RP-125, 25 cm
99-RP-130, 30 cm



DRABINKI NA PRZYOPY



99-DR-010 Drabinka na przyopy



99-DR-002 – korek



99-DR-003 – pianka



99-DR-005 – duża, korek

WĘŻYKI DO SPŁAWIKÓW



99-WS-K01
Wężyki do spławików, mikro
0,5/0,7/1,0/1,2/1,5/2,0 mm

99-WS-K02
Wężyki do spławików
0,7/1,0/1,5/2,0/2,5/3,0 mm



99-WS-KC1
Wężyki do spławików, mikro, cięte
0,5/0,7/1,0/1,5/2,0/2,5 mm



94-01-001
Przyrząd do gumek silikonowych

STOPERY



Stopery sznurkowe na igle 5 szt. 99-SN-001 – małe

Stopery sznurkowe na tubie

99-SN-101 – małe
99-SN-102 – średnie
99-SN-103 – duże



Stopery gumowe 15 szt.

99-SG-001 – małe
99-SG-002 – średnie
99-SG-003 – duże



Stopery gumowe, dwukolorowe

99-SG-101 – małe
99-SG-102 – średnie
99-SG-103 – duże



Stopery silikonowe 15 szt.

99-SS-001 – małe
99-SS-002 – średnie
99-SS-003 – duże



Stopery silikonowe XXL 10 szt.

99-SS-010 – Ø 4 mm
99-SS-011 – Ø 5 mm
99-SS-012 – Ø 6 mm

PODPÓRKI I AKCESORIA WĘDKARSKIE

Podpórki tylne proste

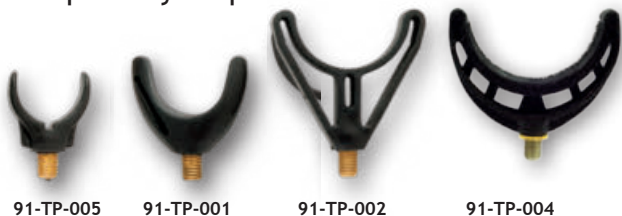

91-TP-005

91-TP-001

91-TP-002

91-TP-004

Podpórki tylne zatrząskowe



91-TZ-003

91-TZ-004

Podpórki przednie



91-PP-005

91-PP-002

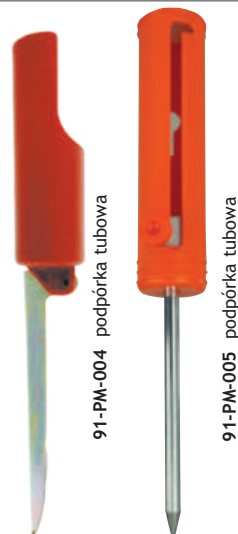

91-PM-004 podpórka tubowa

91-PM-005 podpórka tubowa

PODPÓRKI BURTOWE

PODPÓRKI PLAŻOWE

91-PB-001
podpórka burtowa
wąska,
rozstaw 4,5 cm



91-PB-002
podpórka burtowa
szeroka,
rozstaw 13 cm



91-SS-001
Podpórka do
tówienia z plaży



91-PA-005
Pas biodrowy
z uchwytem
na wędkę



91-SS-002
Podpórka do
tówienia z plaży



91-PT-DU1 - podpórka teleskopowa deluxe typ U 0,4-1,0 m



91-PT-DV1 - podpórka teleskopowa deluxe typ V 0,4-1,0 m

91-PT-S01 - Sztycyca 40/60 cm

91-PT-S02 - Sztycyca 50/80 cm

91-PT-S03 - Sztycyca 60/110 cm

91-PT-V01 - Podpórka typ V 40/60 cm

91-PT-V02 - Podpórka typ V 50/80 cm

91-PT-V03 - Podpórka typ V 60/110 cm

91-PT-U01 - Podpórka typ U 40/60 cm

91-PT-U02 - Podpórka typ U 50/80 cm

91-PT-U03 - Podpórka typ U 60/110 cm

91-PE-001
uchwyt echosondy





99-XRZEP CLASSIC
Rzep elastyczny do spinania wędek, czarny



99-XRZEP NEO
Rzep neoprenowy z przekładką do wędek, niebieski



99R-08
Metr zwijany 1,5m



99R-07
Brelok pianka pływająca



99R-06
Brelok karabińczyk

99R-14
Haczyki do tablicy ekspozycyjnej



99R-13
Tablica ekspozycyjna 47x67 cm



99R-09
Ekspozytor na kołowrotek

99-RE-001
Ręcznik bawełniany 50 x 70 cm



99R-18
Torba reklamowa 43 x 35 cm



99R-16
Flaga Robinson

REGAŁ Z 5 PÓLKAMI

99R-30

Regał perforowany z półkami
220cm x 100cm
W zestawie 5 półek

REGAŁ Z 1 PÓLKĄ I Haczykami

99R-25

Regał perforowany 220cm x 100cm
W zestawie: 1 półka,
15x haczyk EURO 12cm
15x haczyk EURO 15cm
15x haczyk EURO 20cm
15x haczyk pojedynczy



99R-40

Zestaw haczyków pojedynczych
10cm/10szt



Haczyki do regału
perforowanego
i ekspozytorów lądowych

99R-31

Zestaw haczyków EURO 12cm/10szt

99R-32

Zestaw haczyków EURO 15cm/10szt

99R-33

Zestaw haczyków EURO 20cm/10szt



STOJAK NA WĘDKI

99-ST-002

Stojak na wędkę
72 x 32 x 82 cm

SPIS TREŚCI

Wstęp	1
Kluby Robinsona	2-9
Zawody Robinsona	10

Katalog sprzętu wyczynowego **VDE-ROBINSON®** - strony: 11 do 58

Wędki wyczynowe VDE-ROBINSON	11-26
Kołowrotki VDE-ROBINSON	27-33
Żyłki wyczynowe	34-35
Przypony Method Feeder	36-38
Kosze oraz osprzęt	39-42
Statywy, rolki feederowe	43
Kuwety EVA	44
Wiadra do zanęt, sita	44-45
Pudełka	45
Torby, pokrowce, parasole	46-48
Podbieraki, siatki i sztyce wyczynowe	49-52
Akcesoria wyczynowe	53-55
Akcesoria feederowe	56-58
Ubrania	58

Katalog zanęt - strony: 60 do 83

Zanęty Marcel Van Den Eynde i Robinson	60-83
--	-------

Katalog sprzętu karpiego - strony 84 do 102

Wędki karpie	84-86
Kołowrotki karpie	87-89
Żyłki karpie	92
Maty i worki karpie	92-93
Leadcory i zestawy końcowe	93
Haki i przypony karpie	94-95
Torby, pokrowce, pudełka karpie	96
Fotele, wózki, podbieraki, stanowiska karpie	97
Akcesoria karpie	98-101
Pellety, kulki proteinowe	102

Katalog sprzętu: spinningowego, gruntowego, sptawikowego i muchowego - strony 103 do 280

Wędziska Diaflex Limited Edition	104-105
Wędziska Diaflex Speeder	106-108
Wędziska Dynamic	109-110
Wędziska City Liner Plus	111-113
Wędziska City Liner	114-116
Wędziska Trout Area	117
Wędziska Big Mama	118-119
Wędziska Toshido Pro	120-121
Wędziska Toshido	122-123
Wędziska River Master	124-125
Wędziska Traveller Spin	126
Wędziska TinyBait Jig	127
Wędziska Siluro Spin	128
Wędziska Firebird	129-130
Wędziska Kinetik RS	131-133
Wędziska Platinum	134-135
Wędziska Flexcore	136-137
Wędziska Cougar	138-141
Wędziska Maverick	142-143
Wędziska Ashigari	144-145
Wędziska Scorpion	146-147
Wędziska Stinger X-Cross	148-150
Wędziska Stinger	151
Wędziska Stinger Pro Spin	152
Wędziska Power Flex	153-154
Wędziska Carbonic	155-157
Wędziska Magnetic	158-159
Wędziska morskie	160-161
Szczytówki	162
Kołowrotki	163-188
Żyłki i plecionki	189-195
Haczyki i przypony	196-207
Krętliki, agrafka	208-209
Główki jigowe	211-212
Akcesoria spinningowe	213-214
Przynęty miękkie	215-219
Woblery	220-237
Błystki	238-241
Kwoki sumowe	241
Pilkery i zawieszki	242-243
Sptawiki	244-247
Podbieraki i siatki	248-255
Pudełka	256-260
Ubrania	261-265
Torby i pokrowce	266-268
Krzesała, parasole, okulary	269
Akcesoria	270-280

ALFABETYCZNY SPIS TREŚCI

nazwa	nr strony	nazwa	nr strony
Akcesoria feederowe		Siatki i sztyce Robinson	255
VDE-ROBINSON	56	Siatki, woreczki karpie PVA	99
Akcesoria karpie	98	Siatki wyczynowe	
Akcesoria reklamowe	279	VDE-ROBINSON	51
Akcesoria spinningowe	213	Sita do zanęt	45
Akcesoria wyczynowe		Sptawiki Robinson	244
VDE-ROBINSON	53	Sprężyny zanętowe	271
Błystki	238	Stanowiska karpie	97
Ciężarki karpie	99	Stoper karpie	98
Ciężarki Robinson	271	Stoper Robinson	277
Ciężarki wyczynowe		Sygnalizatory brań karpie	101
VDE-ROBINSON	54	Sygnalizatory brań Robinson	270
Chwytnak do podbierania		Szczytówki, niezbedniki	
drapiezników	276	wędkarskie	276
Czapki	264	Szczytówki do batów	
Drabinki na przypony	277	i feederów	162
Dzwonki	270	Światliki do sptawików	270
Główki jigowe Titanium	211	Torby, pokrowce, pojemniki	
Haczyki, kotwice, przypony		karpie	96
Robinson	194	Torby, pokrowce Robinson	266
Haczyki, przypony karpie	94	Torby, pokrowce wyczynowe	
Kijki dystansowe	48	VDE-ROBINSON	46
Klipsy magnetyczne	263	Tuby na tyczki	
Kołowrotki karpie	87	VDE-ROBINSON	52
Kołowrotki Robinson	163	Ubrania wędkarskie	261
Kołowrotki wyczynowe		Ubrania VDE-ROBINSON	58
VDE-ROBINSON	27	Wagi elektroniczne	277
Kosze wyczyn. oraz osprzęt		Wędziska karpie	84
VDE-ROBINSON	39	Wędziska morskie	160
Koszyki feederowe		Wędziska Robinson	
VDE-ROBINSON	56	Ashigari	144
Koszyki i foremki karpie		Big Mama	118
Method Feeder	100	Carbonic	155
Koszyki zanętowe Robinson	271	CityLiner	114
Krętliki, agrafka	208	CityLiner Plus	111
Kruszarka karpie do kulek		Cougar	138
i pelletu	99	Diaflex Limited Edition	104
Krzesała, fotele karpie	97	Diaflex Speeder	106
Krzesała wędkarskie		Dynamic	109
Robinson	269	Firebird	129
Kulki proteinowe Carplex	102	Flexcore	136
Kuwety EVA	44	Kinetik RS	131
Kwoki drewniane	241	Magnetic	158
Latarki	272	Maverick	142
Leadcore i zestawy końcowe		Platinum	134
karpie	93	Power Flex	153
Łyłki wyrzutowe karpie	99	River Master	124
Maty karpie	92	Scorio	146
Miarki zwijane	214	Siluro Spin	128
Noże	274	Stinger	151
Okulary polaryzacyjne	269	Stinger Pro Spin	152
Parasole wędkarskie		Stinger X-Cross	148
Robinson	269	TinyBait Jig	127
Parasole wędkarskie		Toshido	122
VDE-ROBINSON	48	Toshido Pro	120
Pilkery Robinson	242	Traveller Spin	126
Podajnik Method Feeder		Trout Area	117
VDE-ROBINSON	56	Wędziska wyczynowe	
Podbieraki karpie	97	VDE-ROBINSON	
Podbieraki Robinson	248	Baty	16
Podbieraki, sztyce wyczyn.		Bolonki	18
VDE-ROBINSON	49	Feedery, Method Feedery	22
Podpórki Robinson	278	Matchówki	19
Podpórki karpie	101	Tyczki	12
Podrywki i ptywaki	254	Uklejówki	18
Pokrowce na wędki karpie	96	Węzyki, koszulki do sptawików	
Pokrowce na wędki Robinson	268	Robinson	277
Pokrowce na wędki		Węzyki, koszulki do sptawików	
VDE-ROBINSON	47	VDE-ROBINSON	54
Proce i gumy do proc		Wiadra do zanęt	
VDE-ROBINSON	55	VDE-ROBINSON	44
Przynęty miękkie (gumy)	215	Woblery	220
Przypony VDE-ROBINSON		Wózki transportowe	97
Method Feeder	36	Wypychacze	277
Przypony spinningowe	214	Zanęty, dodatki, atraktory	
Przyrządy do wiązania		Atraktory MVDE	74
haczyków	276	Atraktory MVDE w płynie	76
Przywieszki morskie	243	Atraktory Robinson	77
Pudełka karpie	96	Atraktory Robinson w płynie	77
Pudełka modułowe 4Spin	256	Dodatki, ciasta MVDE	78
Pudełka, skrzynki, kosze		Gliny, ziemie MVDE	82
wędkarskie Robinson	257	Kulki proteinowe karpie	102
Pudełka wyczynowe		Pellety karpie	102
VDE-ROBINSON	45	Pellety MVDE	81
Rolki grzebień		Przynęty, ciasta MVDE	80
VDE-ROBINSON	43	Zanęty MVDE	60
Rurki antysptataniowe	277	Zanęty Robinson	72
Rzepy do wędzisk	279	Żyłki karpie	92
Sadzyki	260	Żyłki, plecionki Robinson	189
Rękawice do podbierania ryb	214	Żyłki i plecionki wyczynowe	
Worki karpie	92	VDE-ROBINSON	34

Dołącz do nas!



www.facebook.com/robinsoneurope
www.instagram.com/robinsoneurope
www.youtube.com/c/RobinsonEurope
oglądaj nas na TikToku
www.robinson.pl

 **ROBINSON**[®]